

Moteur tubulaire :

**GEIGER-SOLIDline (GU45.. F04)**

Commande du moteur :

**GEIGER VW AIR**

pour volets roulants, screens et stores bannes à bras articulés

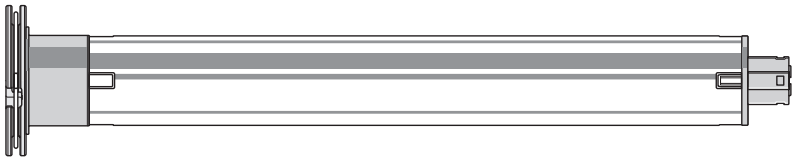

FR

**Notice originale de montage  
et d'utilisation**

FR

## Index des contenus

1. Généralités.....	2
2. Garantie.....	2
3. Utilisation conforme.....	3
4. Consignes de sécurité.....	3
5. Consignes de sécurité pour le montage.....	4
6. Instructions de montage.....	5
7. Information pour l'électricien.....	6
8. Modes de fonctionnement du SOLIDline AIR de GEIGER.....	6
9. Programmer/annuler la télécommande portable ou murale.....	7
10. Mode de programmation des fins de course.....	8
11. Réglage des fins de course sur les volets et les screens/stores bannes.....	8
12. Réglage des fins de course.....	9
13. Position intermédiaire.....	13
14. Atteindre les positions de fin de course.....	13
15. Commande groupée.....	14
16. Réglage des fins de course sur les stores bannes à bras articulés.....	15
17. Se connecter au Miniserver Loxone.....	17
18. Détection d'obstacle.....	18
19. Recalage des fins de course.....	18
20. Guide de dépannage.....	18
21. Déclaration de conformité.....	19
22. Caractéristiques techniques.....	20
23. Maintenance.....	20
24. Recyclage.....	20

FR

### 1. Généralités

Cher Client,

En achetant un de nos moteurs, vous avez choisi un produit de qualité de la maison GEIGER. Nous vous remercions de votre choix et de la confiance que vous placez en nous.

Avant de mettre en fonction ce moteur, lisez avec attention les consignes de sécurité qui suivent. Elles ont pour but de prévenir les risques et d'éviter les dommages corporels et matériels.

Les instructions de montage et d'utilisation contiennent d'importantes informations pour le monteur, l'électricien et l'utilisateur. Garder ce document pendant toute la durée de vie du produit. Le transmettre à tout propriétaire ou utilisateur ultérieur du produit.

### 2. Garantie

La garantie légale et contractuelle couvrant les défauts matériels et la responsabilité du fabricant s'éteint en cas d'installation non conforme à ces instructions de montage et d'utilisation et /ou tout changement structurel.

### 3. Utilisation conforme

Les moteurs de la série SOLIDline VW AIR équipés de la technologie radio AIR sont conçus exclusivement pour le fonctionnement de volets roulants, screens et stores bannes à bras articulés.

Les moteurs ne doivent pas être utilisés pour la manœuvre de portes et grilles de garage, meubles et appareils de levage.

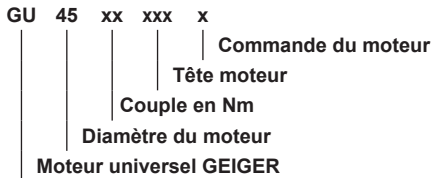

### 4. Consignes de sécurité



**ATTENTION : Consignes de sécurité importantes. Le non-respect de ces consignes peut causer de sérieuses blessures.**

- ▶ Ne pas laisser les enfants jouer avec les dispositifs de commandes fixes. Mettre les dispositifs de télécommande hors de portée des enfants.
- ▶ Contrôler régulièrement le parfait équilibre, l'absence d'usure et, le cas échéant, tout endommagement au niveau des câbles et des ressorts.
- ▶ Surveiller la protection solaire en mouvement et tenir les personnes à distance jusqu'à ce que la protection solaire soit complètement fermée.
- ▶ En utilisant l'interrupteur avec la protection solaire en position ouverte, rester vigilant car elle peut tomber à toute vitesse si les ressorts ou les bandes sont brisés ou relâchés.
- ▶ Ne pas utiliser le dispositif si des travaux doivent être effectués à proximité, comme par exemple le nettoyage des vitres.
- ▶ Déconnecter le dispositif commandé automatiquement du réseau d'alimentation si des travaux doivent être effectués à proximité, comme par exemple le nettoyage des vitres.
- ▶ Observer la zone de danger pendant le fonctionnement du dispositif.
- ▶ Ne pas employer le dispositif si des personnes ou des objets se situent dans la zone de danger.
- ▶ En cas de dommages il est impératif d'immobiliser le dispositif jusqu'à sa remise en état.
- ▶ Lors de travaux d'entretien ou de nettoyage, il est impératif de mettre à l'arrêt le dispositif.
- ▶ Éliminer ou sécuriser les points d'écrasement et de cisaillement.
- ▶ Cet appareil peut être utilisé par des enfants de plus de 8 ans et des personnes aux capacités physiques, sensorielles ou mentales réduites, ou manquant d'expérience ou de connaissance, s'ils peuvent bénéficier d'une surveillance ou d'instructions préalables concernant le bon usage de l'appareil et s'ils sont à même de mesurer les risques potentiels liés à l'utilisation de l'appareil.
- ▶ Le niveau de pression acoustique est inférieur à 70 dB(A).
- ▶ Le dispositif doit être déconnecté du réseau d'alimentation lors de travaux d'entretien ou lors du remplacement de pièces.  
Si le dispositif est déconnecté en débranchant une prise, l'utilisateur doit toujours pouvoir contrôler – peu importe sa position – que la prise est bien retirée.  
Si cela n'est pas possible – en raison du type de construction ou de l'installation – le débranchement doit être effectué par verrouillage en position débouchée (par exemple isolateur).
- ▶ Le tube du moteur peut devenir très chaud lors d'une utilisation prolongée.  
Lors de travaux sur le dispositif, veiller à laisser le tube suffisamment refroidir avant d'y toucher.

FR

## 5. Consignes de sécurité pour le montage



**ATTENTION: Consignes de sécurité importantes. Respecter toutes les instructions de montage, car un montage mal effectué peut être à l'origine de blessures graves.**

- ▶ En cas de montage du moteur sans aucune protection mécanique des éléments mobiles ou du tube du moteur qui risque de devenir très chaud, le moteur doit être placé à une hauteur minimum de 2,5 m au-dessus du sol ou de toute autre surface, qui donne accès au moteur.
- ▶ Avant d'installer le moteur, retirer tous les câbles inutiles et désactiver l'ensemble des dispositifs non nécessaires à sa commande.
- ▶ L'interrupteur doit être monté à une hauteur inférieure à 1,8 m.
- ▶ Si le moteur est commandé à l'aide d'un interrupteur ou d'un bouton-poussoir, ceux-ci doivent être placés de manière à être visibles du dispositif. Ils ne doivent pas être placés à proximité d'éléments mobiles. La hauteur de l'installation doit être au moins de 1,5 m au-dessus du sol.
- ▶ Les dispositifs fixes de commande doivent être placés de façon visible.
- ▶ En cas de dispositifs à extension horizontale, une distance horizontale d'au moins 0,4 m doit être respectée entre la partie entraînée complètement étendue et toute autre partie fixe.
- ▶ La vitesse nominale et le couple nominal du moteur doivent être compatibles avec le dispositif.
- ▶ Le matériel de montage utilisé doit être conçu pour le couple nominal sélectionné.
- ▶ De bonnes connaissances techniques et de bonnes compétences en mécanique sont nécessaires pour installer le dispositif. Une mauvaise installation peut entraîner des blessures graves. Les travaux électriques doivent être effectués par un électricien qualifié conformément aux réglementations locales en vigueur.
- ▶ N'utiliser que des câbles de raccordement adaptés aux conditions environnementales et répondant aux exigences relatives à la construction (voir catalogue d'accessoires).
- ▶ Si l'appareil n'a pas de câble de raccordement, ni de fiche ou d'autres dispositifs pour le déconnecter du réseau avec ouverture des contacts sur chaque pôle pour garantir la déconnexion totale selon les conditions de la catégorie III de surtension, un système de déconnexion doit être intégré dans l'installation électrique fixe conformément aux règles de câblage.
- ▶ Ne pas monter les câbles de raccordement à proximité de surfaces chaudes.
- ▶ Le branchement au réseau du moteur doit être accessible après l'installation.
- ▶ Les câbles de raccordement endommagés doivent être remplacés par des câbles de raccordement GEIGER du même type.
- ▶ La fixation de l'appareil doit être effectuée selon les instructions de montage. Ne pas utiliser de colle, cette méthode se révélant peu fiable.

FR

## 6. Instructions de montage



Avant le montage, il faut vérifier la consistance de la maçonnerie et du sous-sol.



Avant l'installation, veuillez vérifier les câbles et assurez-vous que le moteur n'est pas endommagé.



**Attention :** si le tube est vissé/riveté avec l'embout, il faut mesurer la distance entre l'extrémité du tube jusqu'au centre de l'embout et reporter cette mesure sur le tube.

En perçant l'arbre d'enroulement, **ne forez jamais** à proximité du moteur tubulaire!

Quand on insère le moteur tubulaire dans l'arbre d'enroulement, **il ne faut ni l'enfoncer avec force ni le laisser tomber à l'intérieur.**

### Montage dans le volet :

Fixer le support de moteur soit à l'aide de goujons soit dans la joue.

Insérer le moteur dans l'arbre d'enroulement avec l'adaptateur et l'embout adéquat jusqu'au bout. Insérer l'embout du côté opposé.

Insérer l'arbre d'enroulement avec le moteur sur le support clipsable ou le support tournant. Du côté opposé retirer l'embout de façon à ce que le goujon puisse s'adapter dans le roulement à billes.

Visser cet embout à l'arbre d'enroulement.

Visser l'arbre d'enroulement à l'embout du moteur.

Fixer le tablier à l'arbre d'enroulement.

**Alternative :** utiliser les plaques de fixation pour les volets rénovation. Fixer le moteur. Le support s'enclenche. Pour le retirer, il suffit de tourner l'anneau ressort.

### Installation dans le store banne et le screen :

Insérer le moteur dans l'arbre d'enroulement avec l'adaptateur et l'embout adéquat jusqu'au bout.

Fixer le palier au store banne.

Insérer et enclencher le moteur avec l'arbre d'enroulement dans le palier.

Selon la tête moteur sélectionnée, plusieurs modèles de fixation peuvent être utilisés :

- Placer le moteur avec la tige carrée dans le logement en forme d'étoile et fixer avec une goupille
- Placer le moteur dans le palier existant et fixer
- Placer le moteur dans le palier clipsable adéquat et fixer avec un ressort ou un levier rotatif



**Le moteur GEIGER-SOLIDline est conçu pour des tubes à partir de 50 mm de diamètre.**

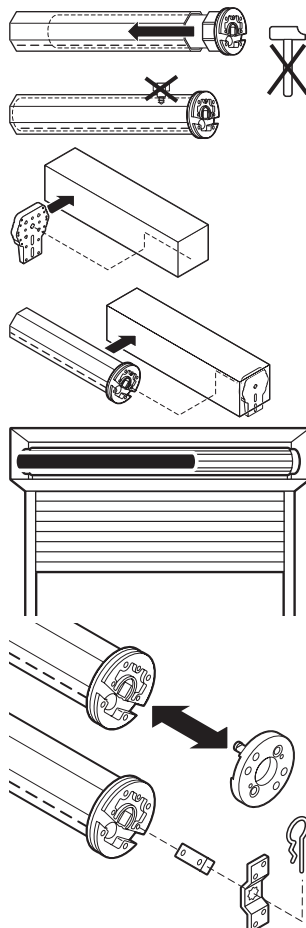

FR

## 7. Information pour l'électricien



### ATTENTION / REMARQUE IMPORTANTE

- Le fil noir du câble de raccordement peut être sous tension.
- Le fil noir doit toujours être absolument sécurisé et isolé contre les contacts.
- Le câble de raccordement peut être raccourci. Une longueur minimum de 20 cm est à respecter.
- L'extrémité du fil noir doit être isolée au moyen d'un isolant.
- En cas de remplacement du câble de raccordement, il faut utiliser le câble M56E699 et suivre les instructions de connexion.



**Attention : instructions de montage importantes. Suivre impérativement ces instructions. Un montage incorrect risque de détruire le moteur et l'unité de commutation.**

Les travaux avec les bornes de service ne doivent être effectués que par des électriciens qualifiés.

Les moteurs avec fin de course électronique peuvent être connectés en parallèle.

Dans ce cas il faut tenir compte de la sollicitation maximale du dispositif de commutation.

Le changement de direction de la marche est réalisé par l'intermédiaire d'une position off.

Le temps de commutation lors d'un changement de direction de marche doit être d'au moins 0,5 s. En cas de réseau triphasé, utiliser le même conducteur extérieur pour commander les directions montée et descente.

Les appareils utilisés à l'extérieur ou exposés de façon prolongée aux rayons ultraviolets

ne doivent pas être équipés de câbles en PVC. Ces câbles ne doivent pas être utilisés s'ils risquent d'entrer en contact avec des pièces métalliques dont la température dépasse les 70°C.

Les câbles de raccordement avec des connecteurs de la Société Hirschmann sont testés et approuvés avec les raccords de la Société Hirschmann.

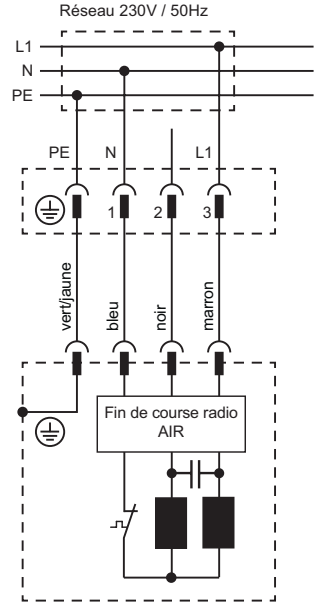

## 8. Modes de fonctionnement du SOLIDline AIR de GEIGER

Deux versions sont possibles :

- Contrôle individuel: le moteur est contrôlé par une télécommande portable ou murale.
- Contrôle Smart Home: le moteur est connecté, configuré et contrôlé avec le Miniserver de Loxone ou le Miniserver Go de Loxone.

Le passage d'un type à l'autre de commande est possible en reprogrammant le moteur après-coup.

Vous trouverez ci-dessous les instructions d'installation et d'utilisation du moteur avec une télécommande portable ou murale. Les informations concernant le fonctionnement du moteur avec le Miniserver ou le Miniserver Go de Loxone sont fournies au chapitre 17.

## 9. Programmer/annuler la télécommande portable ou murale

Dans le mode Smart Home, les télécommandes portables et murales sont programmées directement sur le Miniserver Loxone. Pour plus d'informations reportez-vous aux instructions de montage et d'utilisation de la télécommande portable ou murale ou sous : [www.loxone.com/help/lcair](http://www.loxone.com/help/lcair)

### Activer le mode de programmation

Raccorder le moteur au réseau électrique. Mettre sous tension. Le moteur fait deux petites saccades (2 x clac).

**Le mode de programmation est maintenant activé pour 30 minutes.**

Appuyer simultanément sur les touches GAUCHE et DROITE de la télécommande portable ou murale pendant environ 10 s. jusqu'à ce que la LED du canal clignote. La télécommande est alors en mode de programmation.

Appuyer sur la touche STOP pendant 1,5 s. Le moteur qui se trouve le plus près de la télécommande ou qui reçoit le signal au mieux confirme le mode de programmation (2 x clac).

**⚠ Si le mauvais moteur a été sélectionné, se rapprocher du moteur souhaité.**

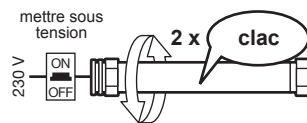

◀ et ▶  
env. 10 s.

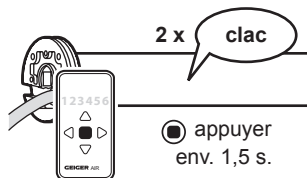

● appuyer  
env. 1,5 s.

### Programmation de la télécommande portable ou murale

**⚠ Le mode de programmation doit être activé et le moteur doit être sélectionné pour programmer / supprimer la télécommande.**

Sur la télécommande sélectionner le canal qui commandera le moteur. Appuyer simultanément sur les touches STOP et HAUT pendant environ 1,5 s. Le moteur confirme par un signal auditif (1 x clac). Le canal sélectionné est programmé dans le moteur.

Programmation d'autres canaux: sélectionner le canal sur la télécommande et appuyer simultanément sur les touches STOP et HAUT pendant environ 1,5 s.

Jusqu'à cinq canaux différents peuvent être programmés.

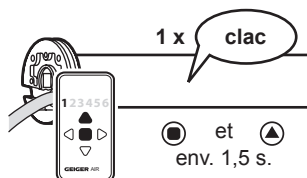

● et ▲  
env. 1,5 s.

### Désactiver le mode de programmation

Pour désactiver le mode de programmation, appuyer simultanément sur les touches GAUCHE et DROITE de la télécommande LC AIR pendant environ 4 s. jusqu'à ce que la LED du canal arrête de clignoter. Le mode de programmation est alors désactivé.



◀ et ▶  
env. 4 s.

### Suppression de la télécommande portable ou murale programmée

**⚠ Le mode de programmation doit être activé et le moteur doit être sélectionné pour programmer / supprimer la télécommande.**

Sur la télécommande sélectionner le canal qui doit être supprimé. Appuyer simultanément sur les touches STOP et BAS pendant environ 1,5 s. Le moteur confirme par un signal auditif (4 x clac). Le canal sélectionné est supprimé.

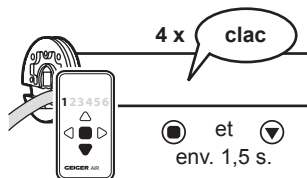

● et ▼  
env. 1,5 s.

### Désactiver le mode de programmation

Pour désactiver le mode de programmation, appuyer simultanément sur les touches GAUCHE et DROITE de la télécommande LC AIR pendant environ 4 s. jusqu'à ce que la LED du canal arrête de clignoter. Le mode de programmation est alors désactivé.



◀ et ▶  
env. 4 s.

FR

## 10. Mode de programmation des fins de course

### Activer le mode de programmation des fins de course

Brancher le moteur au réseau électrique. Mettre sous tension. Le moteur effectue deux petites saccades (2 x clac).

**Le mode de programmation est maintenant activé pour 30 minutes.**

Appuyer simultanément sur les touches HAUT et BAS de la télécommande portable ou murale pendant environ 10 s. jusqu'à ce que toutes les LED du canal clignotent en alternance. La télécommande est alors en mode de programmation.

Appuyer sur la touche STOP pendant 1,5 s. Le moteur qui se trouve le plus près de la télécommande ou qui reçoit le signal au mieux confirme le mode de programmation des fins de course (2 x clac).



**Si le mauvais moteur a été sélectionné, se rapprocher du moteur souhaité.**

Appuyer simultanément sur les touches GAUCHE et STOP pendant environ 1,5 s. pour que le moteur passe au mode de programmation des fins de course. Le moteur confirme par une petite saccade (1 x clac).



**Le mode de programmation des fins de course est confirmé par une saccade du moteur (marche-arrêt-marche) lors de chaque ordre de marche.**

### Désactiver le mode de programmation des fins de course

Pour désactiver le mode de programmation des fins de course, appuyer simultanément sur les touches HAUT et BAS de la télécommande LC AIR pendant environ 4 s. jusqu'à ce que les LED du canal arrêtent de clignoter. Le mode de programmation des fins de course est alors désactivé.

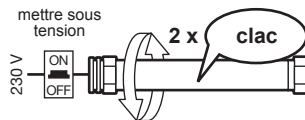

▲ et ▼  
env. 10 s.

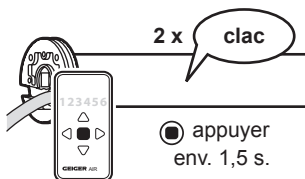

● appuyer  
env. 1,5 s.

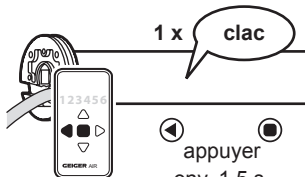

◀ ●  
appuyer  
env. 1,5 s.



▲ et ▼  
env. 4 s.

## 11. Réglage des fins de course sur les volets et les screens/ stores bannes

FR

Différents types de montage sont possibles :		Le volet est équipé de :	Le screen/store banne est équipé de :
<b>A</b>	Fin de course inférieure et supérieure avec butée	Avec verrous de sécurité Barre finale avec butée	–
<b>B</b>	Fin de course inférieure avec butée Fin de course supérieure avec positionnement libre	Avec verrous de sécurité Barre finale sans butée	–
<b>C</b>	Fin de course inférieure avec positionnement libre Fin de course supérieure avec butée	Sans verrous de sécurité Barre finale avec butée	Barre finale/bras utilisés comme butée
<b>D</b>	Fin de course inférieure et supérieure avec positionnement libre	Sans verrous de sécurité Barre finale sans butée	Sans butées



Il faut d'abord activer le mode de programmation des fins de course pour ensuite régler ou modifier les fins de course (voir point 10).



**Remarque:** Les touches HAUT et BAS sont assignées automatiquement au sens de rotation du moteur lorsque les deux positions finales ont été enregistrées.

### Modifier/supprimer les fins de course

On peut modifier ou supprimer les fins de course en les programmant à nouveau.

## 12. Réglage des fins de course



Il faut d'abord activer le mode de programmation des fins de course pour ensuite régler les fins de course (voir point 10).



**Important:** La fin de course inférieure doit être programmée en premier.

### Variante A :

#### Fins de course inférieure et supérieure avec butée

##### Fin de course inférieure :

Appuyer sur les touches HAUT ou BAS jusqu'à ce que la protection solaire atteigne la position inférieure et que le moteur s'arrête automatiquement. Le moteur confirme avec 2 x clac.

La fin de course inférieure est enregistrée.

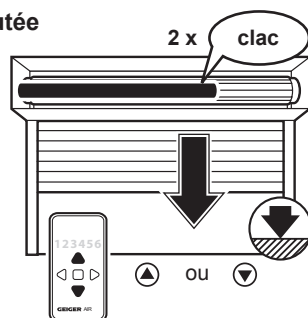

##### Fin de course supérieure :

Appuyer sur la touche HAUT ou BAS jusqu'à ce que la protection solaire atteigne la position supérieure et que le moteur s'arrête automatiquement.

Le moteur confirme avec 4 x clac.

La fin de course supérieure est enregistrée.

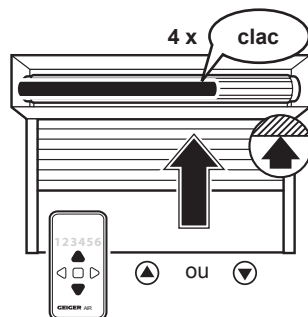

**Les touches HAUT et BAS sont maintenant assignées au sens de rotation du moteur.**

### Désactiver le mode de programmation des fins de course

Pour désactiver le mode de programmation des fins de course, appuyer simultanément sur les touches HAUT et BAS de la télécommande LC AIR pendant environ 4 s. jusqu'à ce que les LED du canal arrêtent de clignoter.

Le mode de programmation des fins de course est alors désactivé.





▲ et ▼  
env. 4 s.

FR

## Variante B :

### Fin de course inférieure avec butée et fin de course supérieure avec positionnement libre

 Il faut d'abord activer le mode de programmation des fins de course pour ensuite régler les fins de course (voir point 10).

 Important: La fin de course inférieure doit être programmée en premier.

#### Fin de course inférieure :

Appuyer sur les touches HAUT ou BAS jusqu'à ce que la protection solaire atteigne la position inférieure et que le moteur s'arrête automatiquement. Le moteur confirme avec 2 x clac.

La fin de course inférieure est enregistrée.

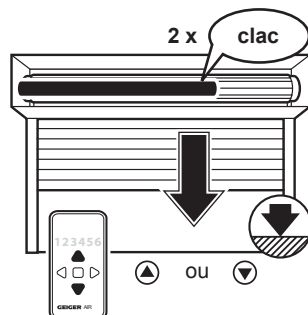

#### Fin de course supérieure :

Appuyer sur la touche HAUT ou BAS jusqu'à ce que la protection solaire atteigne la position supérieure souhaitée. Des corrections sont possibles en appuyant sur les touches HAUT ou BAS.

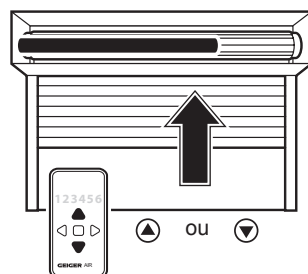

#### Enregistrer la fin de course supérieure :

Appuyer simultanément sur les touches STOP et DROITE pendant 1,5 s. Le moteur confirme par 4 x clac.

 Les touches HAUT et BAS sont maintenant assignées au sens de rotation du moteur.

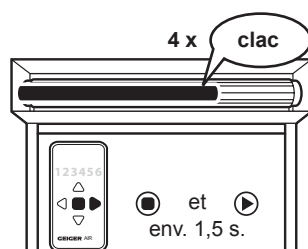

#### Désactiver le mode de programmation des fins de course

Pour désactiver le mode de programmation des fins de course, appuyer simultanément sur les touches HAUT et BAS de la télécommande LC AIR pendant environ 4 s. jusqu'à ce que les LED du canal arrêtent de clignoter. Le mode de programmation des fins de course est alors désactivé.



## Variante C :

### Fin de course inférieure avec positionnement libre et fin de course supérieure avec butée



Il faut d'abord activer le mode de programmation des fins de course pour ensuite régler les fins de course (voir point 10).



Important: La fin de course inférieure doit être programmée en premier.

#### Fin de course inférieure :

Appuyer sur les touches HAUT ou BAS jusqu'à ce que la protection solaire atteigne la position inférieure souhaitée. Des corrections sont possibles en appuyant sur les touches HAUT ou BAS.

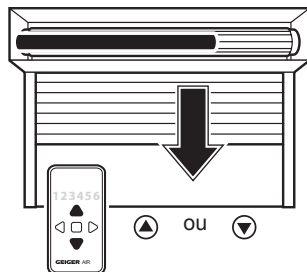

#### Enregistrer la fin de course inférieure :

Appuyer simultanément sur les touches STOP et DROITE pendant 1,5 s. Le moteur confirme par 2 x clac.

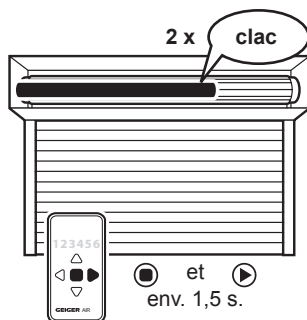

#### Fin de course supérieure :

Appuyer sur la touche HAUT ou BAS jusqu'à ce que la protection solaire atteigne la position supérieure souhaitée et que le moteur s'arrête automatiquement. Le moteur confirme avec 4 x clac.

La fin de course supérieure est enregistrée.



Les touches HAUT et BAS sont maintenant assignées au sens de rotation du moteur.

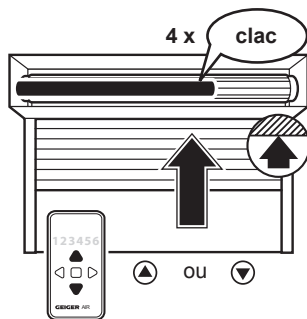

#### Désactiver le mode de programmation des fins de course

Pour désactiver le mode de programmation des fins de course, appuyer simultanément sur les touches HAUT et BAS de la télécommande LC AIR pendant environ 4 s. jusqu'à ce que les LED du canal arrêtent de clignoter. Le mode de programmation des fins de course est alors désactivé.



FR

## Variante D :

### Fins de course inférieure et supérieure avec positionnement libre



Il faut d'abord activer le mode de programmation des fins de course pour ensuite régler les fins de course (voir point 10).



Important: La fin de course inférieure doit être programmée en premier.

#### Fin de course inférieure :

Appuyer sur les touches HAUT ou BAS jusqu'à ce que la protection solaire atteigne la position inférieure souhaitée. Des corrections sont possibles en appuyant sur les touches HAUT ou BAS.

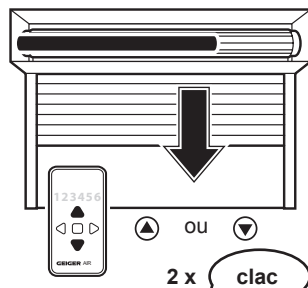

#### Enregistrer la fin de course inférieure :

Appuyer simultanément sur les touches STOP et DROITE pendant 1,5 s. Le moteur confirme par 2 x clac.

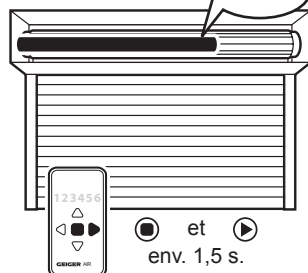

#### Fin de course supérieure :

Appuyer sur la touche HAUT ou BAS jusqu'à ce que la protection solaire atteigne la position supérieure souhaitée. Des corrections sont possibles en appuyant sur les touches HAUT ou BAS.

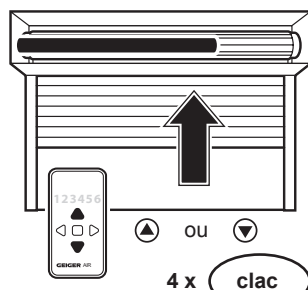

#### Enregistrer la fin de course supérieure :

Appuyer simultanément sur les touches STOP et DROITE pendant 1,5 s. Le moteur confirme avec 4 x clac.

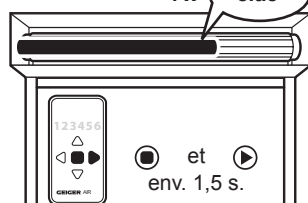

Les touches HAUT et BAS sont maintenant assignées au sens de rotation du moteur.

#### Désactiver le mode de programmation des fins de course

Pour désactiver le mode de programmation des fins de course, appuyer simultanément sur les touches HAUT et BAS de la télécommande LC AIR pendant environ 4 s. Jusqu'à ce que les LED du canal arrêtent de clignoter. Le mode de programmation des fins de course est alors désactivé.



et  
env. 4 s.

## 13. Position intermédiaire

### Programmation de la position intermédiaire

Depuis une position quelconque, piloter la protection solaire jusqu'à la position souhaitée, l'arrêter avec la touche de direction opposée. Garder cette touche enfoncée pendant environ 1,5 s. jusqu'à confirmation du moteur (2 x clac). Puis relâcher la touche.

La position intermédiaire est alors mémorisée.

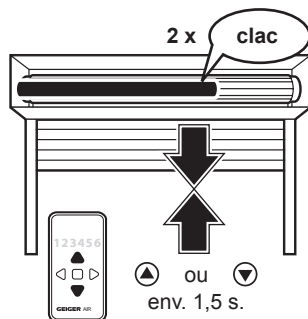

### Modification de la position intermédiaire

Procéder selon «programmation de la position intermédiaire» en sélectionnant une nouvelle position.

### Supprimer une position intermédiaire

Arrêter la protection solaire dans sa montée ou sa descente avec la touche opposée et maintenir cette touche enfoncée pendant environ 5 s. jusqu'à confirmation du moteur (4 x clac).

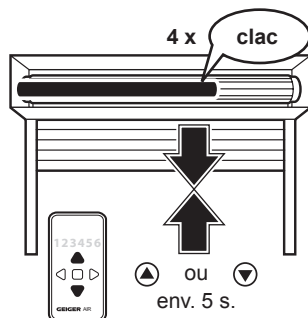

## 14. Atteindre les positions de fin de course

### Si aucune position intermédiaire n'est programmée :

Il suffit d'appuyer brièvement sur la touche qui correspond à la direction concernée.

Pour arrêter le mouvement de la protection solaire, appuyer brièvement sur la touche STOP ou sur la touche qui correspond au sens inverse.

### Si une position intermédiaire est programmée :

Pour atteindre les positions de fin de course, la touche correspondante doit être tenue enfoncée pendant au moins 1,5 s.

Si la touche est enfoncée moins de 1,5 s., la position intermédiaire sera atteinte.

Pour arrêter le mouvement de la protection solaire, appuyer brièvement sur la touche STOP ou sur la touche qui correspond au sens inverse.

FR

## 15. Commande groupée

(voir aussi point 9 Programmer / annuler la télécommande portable ou murale LC AIR)  
**Commande individuelle ou groupée de la protection solaire A et de la protection solaire B avec une télécommande LC AIR 6 canaux.**

Brancher le moteur au réseau électrique. Mettre sous tension. Le moteur effectue deux petites saccades (2 x clac).

Appuyer simultanément sur les touches GAUCHE et DROITE de la télécommande LC AIR pendant environ 10 s. jusqu'à ce que la LED clignote. La télécommande est alors en mode de programmation.

### Protection solaire A

1. Appuyer 1,5 s. sur la touche STOP pour sélectionner le moteur
2. Sélectionner le canal (ici canal 1) avec la touche GAUCHE ou DROITE
3. Appuyer simultanément sur les touches STOP et HAUT pour programmer le canal

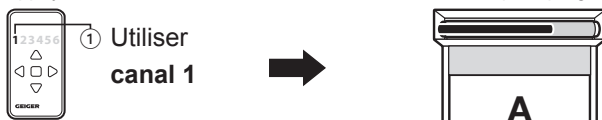

4. Sélectionner le canal pour le groupe (ici canal 3) avec la touche GAUCHE ou DROITE
5. Appuyer simultanément sur les touches STOP et HAUT pour programmer le canal

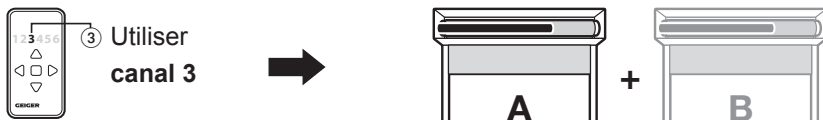

### Protection solaire B

1. Appuyer 1,5 s. sur la touche STOP pour sélectionner le moteur
2. Sélectionner le canal (ici canal 2) avec la touche GAUCHE ou DROITE
3. Appuyer simultanément sur les touches STOP et HAUT pour programmer le canal



4. Sélectionner le canal pour le groupe (ici canal 3) avec la touche GAUCHE ou DROITE
5. Appuyer simultanément sur les touches STOP et HAUT pour programmer le canal

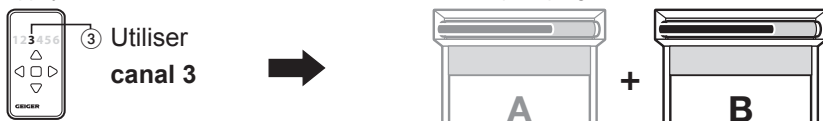

Si une commande est transmise au **canal 1**, la protection **solaire A** monte ou descend.  
Si une commande est transmise au **canal 2**, la protection **solaire B** monte ou descend.  
Pour piloter les deux **protections solaires A et B** en même temps, le **canal 3** doit être sélectionné pour transmettre la commande.

FR

## 16. Réglage des fins de course sur les stores bannes à bras articulés

### Variante C :

#### Fin de course inférieure avec positionnement libre et fin de course supérieure avec butée



Il faut d'abord activer le mode de programmation des fins de course pour ensuite régler les fins de course (voir point 10).



**Important:** La fin de course inférieure doit être programmée en premier.

#### Fin de course inférieure :

Appuyer sur les touches HAUT ou BAS jusqu'à ce que la protection solaire atteigne la position inférieure souhaitée. Des corrections sont possibles en appuyant sur les touches HAUT ou BAS.

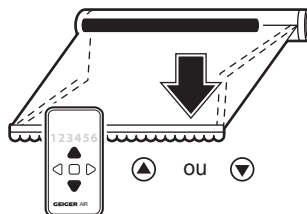

#### Enregistrer la fin de course inférieure :

Appuyer simultanément sur les touches STOP et DROITE pendant 1,5 s. Le moteur confirme par 2 x clac.

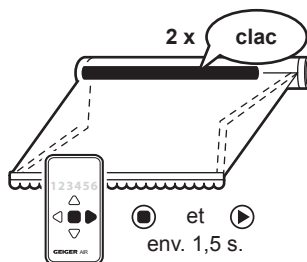

#### Fin de course supérieure :

Appuyer sur la touche HAUT ou BAS jusqu'à ce que la protection solaire atteigne la position supérieure souhaitée et que le moteur s'arrête automatiquement. Le moteur confirme avec 4 x clac.

La fin de course supérieure est enregistrée.

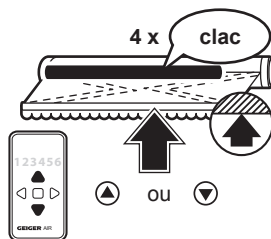

**Les touches HAUT et BAS sont maintenant assignées au sens de rotation du moteur.**

#### Désactiver le mode de programmation des fins de course

Pour désactiver le mode de programmation des fins de course, appuyer simultanément sur les touches HAUT et BAS de la télécommande LC AIR pendant environ 4 s. jusqu'à ce que les LED du canal arrêtent de clignoter. Le mode de programmation des fins de course est alors désactivé.



et env. 4 s.

FR

## Variante D :

### Fins de course inférieure et supérieure avec positionnement libre



Il faut d'abord activer le mode de programmation des fins de course pour ensuite régler les fins de course (voir point 10).



**Important:** La fin de course inférieure doit être programmée en premier.

#### Fin de course inférieure :

Appuyer sur les touches HAUT ou BAS jusqu'à ce que la protection solaire atteigne la position inférieure souhaitée. Des corrections sont possibles en appuyant sur les touches HAUT ou BAS.

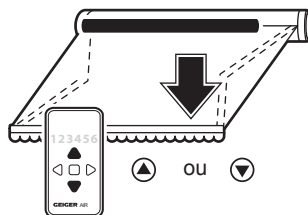

#### Enregistrer la fin de course inférieure :

Appuyer simultanément sur les touches STOP et DROITE pendant 1,5 s. Le moteur confirme par 2 x clac.

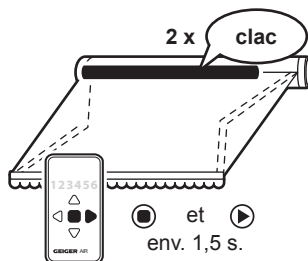

#### Fin de course supérieure :

Appuyer sur la touche HAUT ou BAS jusqu'à ce que la protection solaire atteigne la position supérieure souhaitée. Des corrections sont possibles en appuyant sur les touches HAUT ou BAS.

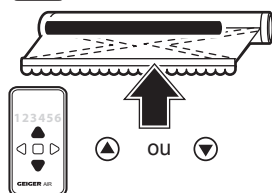

#### Enregistrer la fin de course supérieure :

Appuyer simultanément sur les touches STOP et DROITE pendant 1,5 s. Le moteur confirme avec 4 x clac.



**Les touches HAUT et BAS sont maintenant assignées au sens de rotation du moteur.**



#### Désactiver le mode de programmation des fins de course

Pour désactiver le mode de programmation des fins de course, appuyer simultanément sur les touches HAUT et BAS de la télécommande LC AIR pendant environ 4 s. jusqu'à ce que les LED du canal arrêtent de clignoter. Le mode de programmation des fins de course est alors désactivé.





## 17. Se connecter au Miniserver Loxone

### Conditions préalables

Pour connecter le SOLIDline AIR dans votre système Loxone, il faut d'abord installer un Miniserver Go ou un Miniserver avec l'Extension Air Base.

Pour plus d'informations, consultez: [www.loxone.com/help/miniserver](http://www.loxone.com/help/miniserver)

### Mise en service Loxone Config

Pour programmer le SOLIDline AIR de GEIGER, celui-ci doit tout d'abord passer dans le mode de programmation. Débrancher puis rebrancher le moteur pour activer le mode de programmation pour une durée de 30 minutes.

Téléchargez le logiciel de configuration Loxone :  
[www.loxone.com/download](http://www.loxone.com/download)

Connectez-vous au Miniserver et démarrez le moniteur AIR. Cliquez sur l'Extension Air Base et cochez la case Monitor Air.

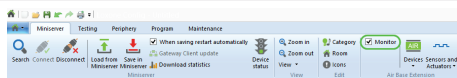

Ensuite cliquez sur „Démarrez la recherche“ pour rechercher les appareils AIR. Tous les appareils AIR qui sont en mode de programmation apparaîtront alors dans la fenêtre de recherche.

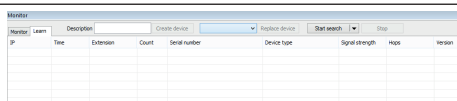

Sélectionnez maintenant chaque appareil, donnez-lui un nom et cliquez sur „créer l'item“.

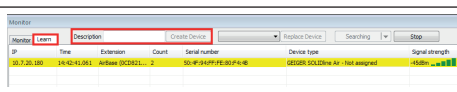

L'appareil apparaît maintenant dans la fenêtre. Le bloc fonction "B.S.O. automatique intégré" est créé automatiquement par drag and drop sur la page respective. Ce bloc est connecté automatiquement au moteur sélectionné.

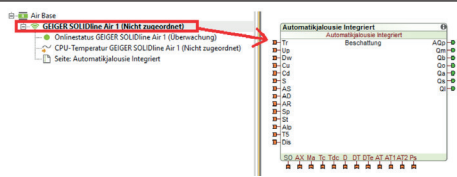

### Configuration dans Loxone Config

Pour la configuration, l'opération et la visualisation du SOLIDline AIR de GEIGER avec Loxone, utilisez le bloc fonction "B.S.O. automatique intégré". On peut l'attribuer sous propriétés des blocs "moteurs assignés" aux moteurs déjà programmés. Ce qui se fait automatiquement si, comme auparavant, le moteur est déplacé par drag and drop de la fenêtre périphérique sur la page configuration. Pour plus d'informations sur la configuration des moteurs SOLIDline AIR de GEIGER avec le Miniserver de Loxone cliquez [www.loxone.com/help/solidline](http://www.loxone.com/help/solidline).

FR

## 18. Détection d'obstacle

Le couple de rotation nécessaire est mémorisé si, après programmation préalable, un premier déroulement complet et ininterrompu du store, d'une position de fin de cours vers l'autre, a été effectué.

Lors de chaque déroulement complet et ininterrompu du store d'une position de fin de course vers l'autre qui suit, le couple de rotation nécessaire est automatiquement recalculé.

Les altérations lentes de l'installation, dues à l'âge, à l'encrassement, au froid ou à la chaleur sont ainsi automatiquement prises en compte.

Si un mouvement vers le haut est bloqué par un obstacle, le moteur s'arrête et effectue un bref mouvement de retour.

Le sens de la marche dans lequel l'obstacle a été détecté reste bloqué.

Le blocage est levé si le moteur a été activé en sens inverse pour une courte durée.

La présence d'un obstacle nécessite donc un déverrouillage avant que le sens de la marche concerné puisse être à nouveau activé.

## 19. Recalage des fins de course



**Le moteur doit être programmé avec les fins de course (butées et verrous automatiques).**

Le moteur s'arrête avant d'arriver à la butée pour éviter la charge mécanique du tablier.

Les fins de course sont automatiquement recalées après 1, 5, 20 et ensuite chaque 50 cycles d'ouverture et de fermeture.

Si le tablier subit des variations naturelles à cause d'un changement de température, la correction sera effectuée dès le prochain recalage des fins de course.

Si le changement de la température modifie l'enroulement en faisant arrêter le tablier contre la butée, il y aura un recalage immédiat des fins de course. Le compteur des recalages des fins de course sera mis au zéro.

## 20. Guide de dépannage

Problème	Solution
<b>Le moteur s'arrête avant la position finale.</b>	<ul style="list-style-type: none"><li>• Une position intermédiaire a été programmée.</li></ul>
<b>Le moteur ne fonctionne pas.</b>	<ul style="list-style-type: none"><li>• Le moteur n'est pas branché. Vérifiez le branchement électrique.</li><li>• Vérifier que la ligne de raccordement n'est pas endommagée.</li><li>• Vérifiez la tension et faites appel à un électricien qualifié.</li></ul>
<b>Le moteur fonctionne vers le haut au lieu de fonctionner vers le bas.</b>	<ul style="list-style-type: none"><li>• L'ordre de réglage des fins de course n'a pas été respecté. Renouveler le réglage des fins de course.</li></ul>
<b>La télécommande ne fonctionne pas.</b>	<ul style="list-style-type: none"><li>• Vérifiez la batterie.</li><li>• Télécommande supprimée par erreur. Renouveler la programmation.</li></ul>
<b>Après de nombreuses descentes/montées le moteur s'arrête et ne réagit plus.</b>	<ul style="list-style-type: none"><li>• Le moteur a trop chauffé et s'est arrêté. Essayez à nouveau après l'avoir fait refroidir pour environ 15 minutes.</li></ul>
<b>Pas d'affectation possible à un canal.</b>	<ul style="list-style-type: none"><li>• Le temps de programmation de 30 minutes est dépassé. Débrancher le moteur et recommencer.</li></ul>
<b>Les fins de course ne peuvent pas être programmées.</b>	<ul style="list-style-type: none"><li>• Le temps de programmation de 30 minutes est dépassé. Débrancher le moteur et recommencer.</li></ul>
<b>Le moteur fait une saccade en démarrant (marche-arrêt-marche).</b>	<ul style="list-style-type: none"><li>• Le moteur est en mode de programmation. Le déplacement minimum n'a pas été respecté lors de la programmation.</li></ul>

## 21. Déclaration de conformité



### Déclaration de conformité UE

Gerhard Geiger GmbH & Co. KG  
Antriebstechnik  
Schleifmühle 6  
D-74321 Bietigheim-Bissingen

**Désignation du produit:**

Moteur pour B.S.O., moteur pour volets roulants, moteur pour stores bannes

**Désignation du type:**

GJ56..  
GR45..  
GU45..  
GSI56..

**Directives appliquées:**

2006/42/CE  
2014/30/UE  
1999/5/CE  
2011/65/UE

**Normes appliquées:**

DIN EN 60335-1  
DIN EN 60335-2-97  
DIN EN 62233  
DIN EN 55014-1  
DIN EN 55014-2  
DIN EN 61000-3-2  
DIN EN 61000-3-3  
ETSI EN 300 220-2  
ETSI EN 301 489-1  
ETSI EN 301 489-3

**Responsable du dossier technique:**

Gerhard Geiger GmbH & Co. KG

**Adresse:**

Schleifmühle 6, D-74321 Bietigheim-Bissingen

Bietigheim-Bissingen, le 02.01.2017

  
Dr. Marc Natusch (Direction générale)

100W1516 F 0117

FR

Les déclarations de conformité actuelles sont disponibles sur notre site [www.geiger.de](http://www.geiger.de)

## 22. Caractéristiques techniques

Caractéristiques techniques des tubes motorisés SOLIDline-KS (GU45..)					
	GU4510	GU4520	GU4530	GU4540	GU4550
Tension	230 V~/50 Hz				
Courant	0,47 A	0,63 A	0,8 A	1,0 A	1,0 A
Cos Phi (cosφ)	>0,95				
Courant d'appel (facteur)	x 1,2				
Puissance	105 W	140 W	180 W	220 W	220 W
Couple	10 Nm	20 Nm	30 Nm	40 Nm	50 Nm
Nombre de tours	16 1/min	16 1/min	16 1/min	16 1/min	12 1/min
Type de protection	IP 44				
Longueur <sup>1)</sup>	516,5 mm	546,5 mm	566,5 mm	586,5 mm	586,5 mm
Mode d'exploitation	S2 4 min	S2 5 min	S2 4 min	S2 4 min	S2 4 min
Niveau sonore moyen <sup>2)</sup>	39 dB(A)	41 dB(A)	41 dB(A)	43 dB(A)	-
Diamètre	45 mm				
Poids	env. 1,90 kg	env. 2,20 kg	env. 2,40 kg	env. 2,70 kg	env. 2,70 kg
Température de stockage/Humidité	T = -15°C .. +70°C / sec, sans condensation				

<sup>1)</sup> SOLIDline-COM + 3,5 mm / SOLIDline-SOC: + 3 mm / SOLIDline-SIL: ± 0 mm (sans tourillon)

<sup>2)</sup> Les données sur le niveau sonore moyen ne sont fournies qu'à titre indicatif. Les valeurs sont déterminées par GEIGER à une distance de 1 m avec un moteur suspendu, tournant à vide, pour obtenir une valeur moyenne sur plus de 10 secondes. Ce test n'est basé sur aucune norme d'essai spécifique.

Sous réserves de modifications techniques



## 23. Maintenance

Le moteur ne nécessite aucun entretien.

## 24. Recyclage

### Recyclage des matériaux d'emballage

Les matériaux d'emballage sont des matières premières et donc réutilisables.

Dans l'intérêt de la protection de l'environnement, veuillez adopter les méthodes de collecte sélective conformément aux prescriptions en vigueur dans votre pays.

### Élimination des appareils électriques et électroniques.

Les appareils électriques et électroniques usagés doivent être collectés et éliminés séparément selon les règlements de l'Union Européenne.

Pour toutes questions techniques veuillez nous contacter au :  
+49 (0) 7142 938-333.

 **GEIGER**  
Antriebstechnik

Gerhard Geiger GmbH & Co. KG  
Schleifmühle 6  
D-74321 Bietigheim-Bissingen  
Téléphone : +49 (0) 7142 938-0  
Téléfax : +49 (0) 7142 938-230  
E-Mail : info@geiger.de  
Internet : www.geiger.de

