



Sunea 40 Solar io

- EN** Instructions
- FR** Notice
- DE** Anleitung
- NL** Handboek
- IT** Istruzioni
- ES** Instrucciones
- EL** Οδηγίες
- PL** Instrukcja
- DA** Anvisninger
- FI** Käyttöohje
- SV** Instruktioner
- NO** Veiledning

ORIGINAL INSTRUCTIONS

These instructions apply to all Sunea 40 Solar io drives, the different versions of which are available in the current catalogue.

CONTENTS

1. Prior information.....	4
1.1. Field of application.....	4
1.2. Liability.....	4
2. Installation.....	4
2.1. Assembly.....	5
2.2. Wiring.....	6
2.3. Commissioning.....	8
2.4. Tips and advice on installation.....	13
3. Use and maintenance.....	14
3.1. Up and Down buttons.....	14
3.2. Stop function.....	14
3.3. Favourite position (my).....	15
3.4. Operation with sensors.....	15
3.5. Tips and advice on operation.....	15
4. Technical data.....	16

GENERAL INFORMATION

Safety instructions



DANGER

Indicates a danger which may result in immediate death or serious injury.



WARNING

Indicates a danger which may result in death or serious injury.



PRECAUTION

Indicates a danger which may result in minor or moderate injury.



CAUTION

Indicates a danger which may result in damage to or destruction of the product.

1. PRIOR INFORMATION

1.1. Field of application

The Sunea 40 drives are designed to drive all types of external vertical screens (without locks), valances and lateral arms awnings.

The Sunea 40 drives are designed to motorise all types of:

- Outdoor awning with or without cassette. All shearing zones shall be protected or inaccessible e.g. at a height \geq 2.50 m from the ground or any other access level. There is no shearing risk with the front rail when e.g. the front rail moves solely by gravity with a mass of less than 15 kg or it is pushed with force less than 150 N.
- External vertical screen which front rail moves solely by gravity with a mass less than 15 kg.

Do not use for a lateral arms awning which has a torque peak during its upward movement.

1.2. Liability

Before installing and using the drive, please read **these instructions carefully**.

In addition to the instructions provided in this guide, please also comply with the instructions provided in the attached **Safety instructions** document.

The drive must be installed by a home motorisation and automation professional, in accordance with Somfy's instructions and the applicable regulations in the country of installation.

Any operation of the drive outside the field of application described above is prohibited. Such use, and any failure to comply with the instructions given in this guide and in the attached **Safety instructions** document, absolves Somfy of any liability and invalidates the warranty.

After installing the drive, the installer must inform his customers of the operating and maintenance conditions for the drive and must provide them with the operating and maintenance instructions, and the attached **Safety instructions** document. Any After-Sales Service operation on the drive must be performed by a home motorisation and automation professional.

Never begin installing without first checking the compatibility of this product with the associated equipment and accessories. If in doubt when installing this product and/or to obtain additional information, contact a Somfy representative or visit the website www.somfy.com.

2. INSTALLATION



WARNING

- *These instructions are mandatory for the home motorisation and automation professional installing the drive.*
- *Comply with current standards and legislation in the country of installation.*



CAUTION

- *Never drop, knock or puncture the drive or immerse it in liquid.*
- *Install an individual control point for each drive.*
- *The Sunea 40 Solar io drive must be installed with a 3.2 W Solar Panel solar panel and with either Oximo WireFree Battery, Oximo WireFree Battery Stick, or Somfy 12V NAKED BATTERY.*



NOTICE

Minimum distance to be kept between two drives: 20 cm.

2.1.Assembly

2.1.1.Preparing the drive



CAUTION

Sunea 40 Solar io : interior diameter of the tube has to be $\varnothing 37$ mm or greater.

- 1] Fit the accessories required to integrate the drive into the tube:
 - ⇒ Either only wheel (a) on the drive
 - ⇒ or crown (b) and wheel (c) on the drive.
- 2] Measure the length (L) between the inner edge of the drive head and the rim of the wheel.

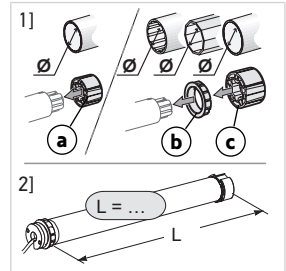

2.1.2.Preparing the tube



CAUTION

Install the drive in a tube with a minimum thickness of 0.5 mm and a smooth inner surface: with no welding, crimping, folding, etc. inside the tube.

- 1] Cut the tube to the required length, depending on the motorised product.
- 2] Deburr the tube and remove the swarf.
- 3] For tubes which are smooth inside, cut a notch with the following measurements:

	d	e
$\varnothing 40 \times 1$	6 mm	8.5 mm
$\varnothing 40 \times 1.5$	7 mm	8.5 mm

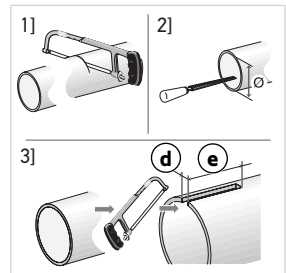

2.1.3.Assembling the drive-tube

- 1] Slide the drive into the tube. For tubes with a smooth interior, position the cut notch on the crown.
- 2] The wheel must be locked in place to prevent any movement in the tube.

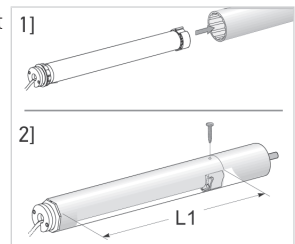

- This can be achieved by fastening the tube to the wheel using 4 self-tapping screws, $\varnothing 5$ mm, or 4 steel pop rivets, $\varnothing 4.8$ mm, placed between 5 mm and 15 mm from the outer edge of the wheel, regardless of the tube.



CAUTION

The screws or pop rivets must only be fastened onto the wheel and not on the drive.

2.1.4. Installing the drive-tube assembly

CAUTION

The motorised product must not be compressed between the brackets.

- 1] If necessary, screw the bracket adapter to the drive head (f).
- 2] Assemble and fix the drive-tube assembly onto the end bracket (g) and onto the drive bracket (h).

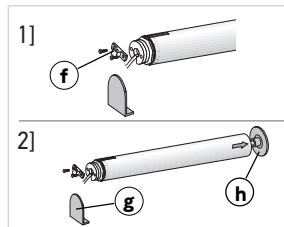

CAUTION

Ensure that the drive-tube assembly is secured onto the end bracket. This operation prevents the tube-drive assembly from coming out of the end bracket attachment.

2.1.5. Installation of the antenna

For optimal radio reception, it is recommended that the drive antenna extends at least 10 cm **outside** of the motorised product housing and at least 1 cm from all metal surfaces.

To fix the drive antenna in the ideal position, it is recommended to use the Somfy MOUNTED ANTENNA BRACKET accessory.

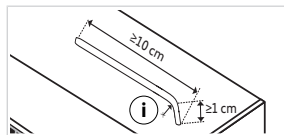

CAUTION

- Do not wind or cut the antenna wire. Observe a minimum bending radius (i) of 9 mm.
- Do not protrude the antenna wire from the side of the valances (risk of cutting the antenna)!

2.2. Wiring

WARNING

- To ensure electrical safety, this Class III drive must be powered by a «SELV» voltage source (Safety Extra Low Voltage).
- Improper using battery pack may cause overheating, fire, explosion, resulting in serious injury or death.
- Do not expose the drive or battery to excessive temperatures.
- There is a risk if terminals of the battery-operated drive or battery being short circuited by metal objects.

PRECAUTION

- Cables routed through a metal wall must be protected and insulated by sleeving or sheathing.
- Secure the cables to prevent any contact with moving parts.
- If the drive is used outdoors and if the power supply cable is of the H05-VVF type or PVC type, run the cable in a UV-resistant duct, e.g. trunking.
- The drive cable cannot be removed. If it is damaged, return the drive to the After-Sales department.

CAUTION

- The cable between the drive and the battery must not exceed 2.5 m (with wire cross-section min. 0.75 mm²). For lengths longer than 2.5 m, it is recommended to use an extension cable with a larger cross section.
- Leave the drive power supply cable accessible: the product must be easily replaceable.
- Always make a loop in the power supply cable to prevent water from entering the drive.

CAUTION

- Ensure battery is fully charged prior to installation on site.
- Do not unplug the battery when the drive works.
- For the purposes of recharging the battery, only use the detachable supply unit provided with this drive.

2.2.1. Wiring with connectors

- 1] Wire the 4-pin drive connector (j) to the 4-pin cable Y connector (k).
- 2] Wire the 2-pin cable Y connector (m) to the 2-pin battery connector (o).
- 3] Wire the 4-pin cable Y connector (p) to the 2-pin solar panel connector (q).

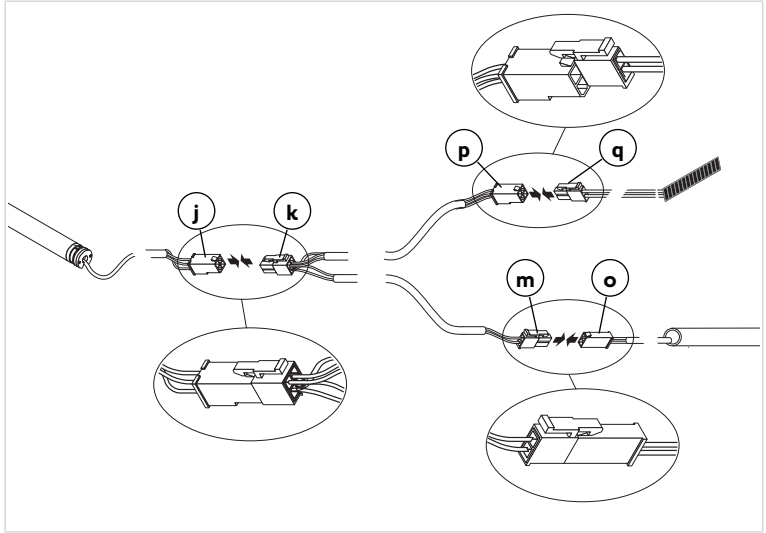

2.2.2. Wiring without connectors

Wire the drive to the Oximo WireFree Battery, Oximo WireFree Battery Stick or Somfy 12V NAKED BATTERY battery (r) and the 3.2 W Solar Panel solar panel (s), following the figure:

- L = Blue wire (+)
- N = Brown wire (-)
- SP = Yellow wire.

The wires must have a minimum conductor cross-section of 0.5 mm².

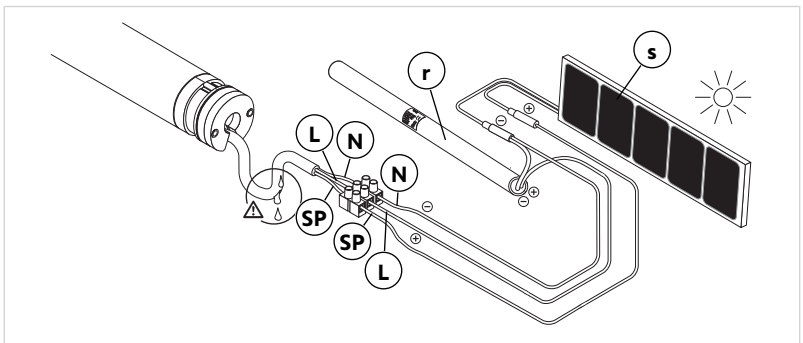

2.3. Commissioning

Identifying the steps to follow

The end limit setting depends on the type of motorised product:

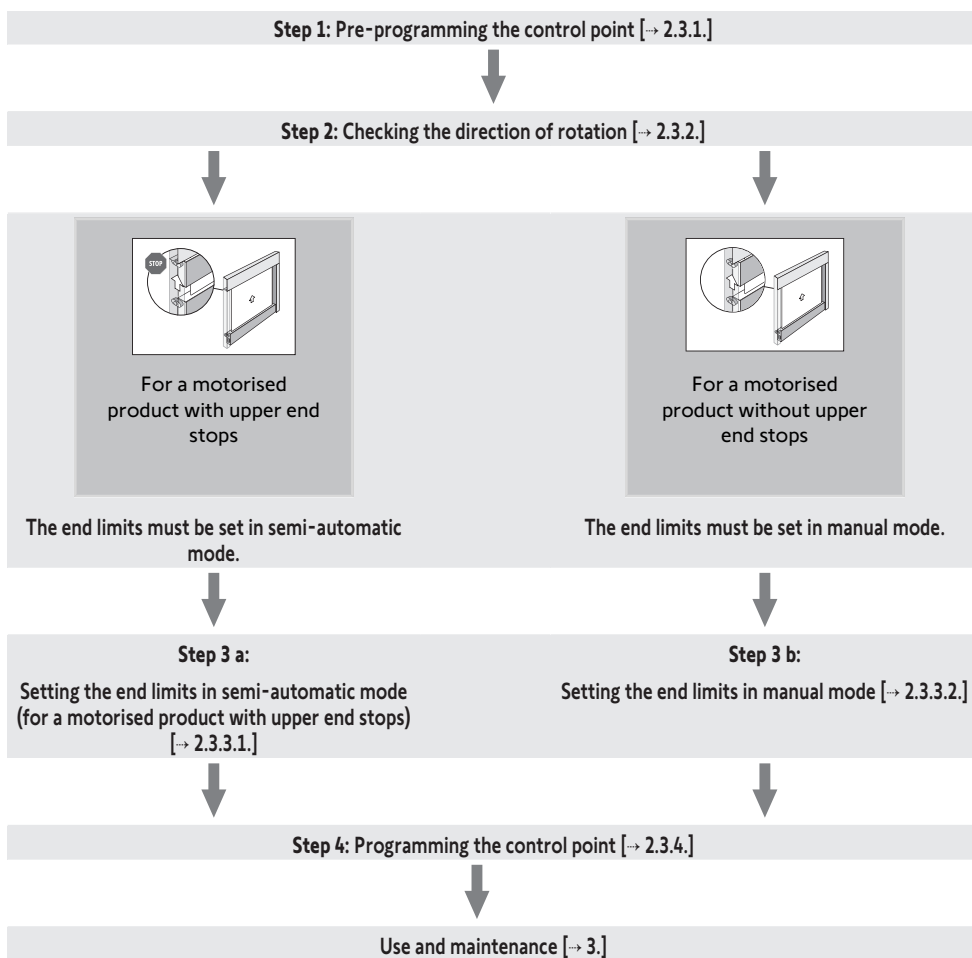

NOTICE

For information about the compatibility of the drive with the motorised product and accessories, contact the product manufacturer or Somfy.

2.3.1. Pre-programming the control point

- 1] Connect the drive to the battery, referring to **Wiring**.
- 2] Press the **Up** and **Down** buttons simultaneously on the control point:
 - ⇒ The motorised product moves up and down.
 - The control point is pre-programmed.

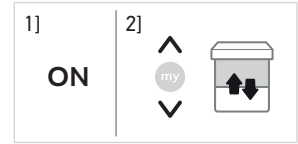

2.3.2. Checking the direction of rotation

Press the **Up** button on the control point:

a] If the motorised product rises, the direction of rotation is correct: move onto section **Setting the end limits**.

b] If the motorised product lowers, the direction of rotation is incorrect: move onto the next step.

b1] Press the **my** button on the control point until the motorised product moves up and down: The direction of rotation has been modified.

b2] Press the **Up** button on the control point to check the direction of rotation.

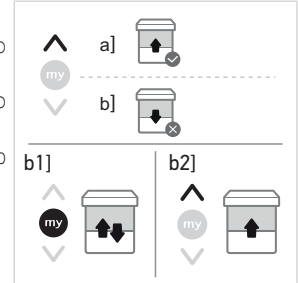

2.3.3. Setting the end limits

2.3.3.1. Setting the end limits in semi-automatic mode (for a motorised product with upper end stops)

The lower end limit must be set in manual mode, and the upper end limit is set automatically:

- 1] Lower the motorised product to the desired position by pressing the **Down** button.
 - ⇒ Pressing and holding the **Down** button for more than 2 seconds will lower the motorised product in one continuous movement.
- 2] Stop the motorised product at the desired point.
- 3] If necessary, adjust the position of the motorised product using the **Up** or **Down** buttons.
- 4] Press the **my** and **Up** buttons simultaneously until the motorised product rises.
 - ⇒ The lower end limit is set.
- 5] Press the **my** button briefly to stop the motorised product.
- 6] To confirm the end limits, press the **my** button until the motorised product briefly moves up and down.
 - The end limits are programmed.

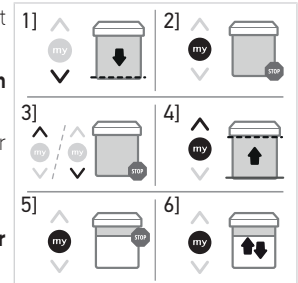

2.3.3.2. Setting the end limits in manual mode

① NOTICE

The end limits can be set in any order.

- 1] Raise the motorised product to the desired upper position by pressing the **Up** button.
 - ⇒ Pressing and holding the **Up** button for more than 2 seconds will rise the motorised product in one continuous movement.
- 2] Stop the motorised product at the desired point.
- 3] If necessary, adjust the position of the motorised product using the **Up** or **Down** buttons.
- 4] Press the **my** and **Down** buttons simultaneously until the motorised product moves.
 - ⇒ The upper end limit is memorized.
- 5] Press the **my** button briefly when the motorised product reaches the desired lower position.
- 6] If necessary, adjust the down position using the **Up** and **Down** buttons.
 - ⇒ Pressing and holding the **Down** button for more than 2 seconds will lower the motorised product in one continuous movement.
- 7] Press the **my** and **Up** buttons simultaneously until the motorised product moves.
 - ⇒ The lower end limit is memorized. The motorised product rises and stops in the upper position.
- 8] To confirm the end limits, press the **my** button until the motorised product briefly moves up and down.
 - The end limits are programmed.

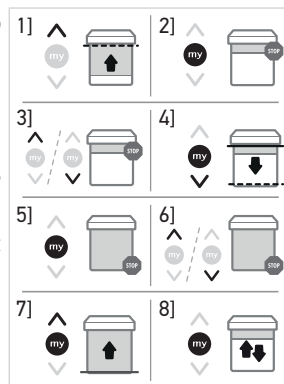

2.3.4. Programming the control point

The drive is in programming mode:

- Briefly press the **PROG** button on the control point to be programmed:
 - The motorised product moves up and down.

→ The control point is programmed in the drive.



① NOTICE

*If the drive is no longer in programming mode, repeat Step **Pre-programming the control point** before performing Step **Programming the control point** [▶ 10].*

2.3.5. "Back impulse" function

① NOTICE

- This function allows the fabric to be stretched after each opening movement of the motorised product. It can be adjusted up to ½ turn of the tube of the motorised product.
- This function can only be activated once the end-limit setting of the drive is completed.

- 1] Press the **Down** button on the control point to move the motorised product to the down end limit.
- 2] Press the **Up** and **my** buttons simultaneously until the motorised product moves up and down.
- 3] Press the **Up** or **Down** button to adjust the tension of the fabric (maximum ½ turn of tube).
- 4] To confirm the setting, press the **my** button until the motorised product moves up and down.
 - The "Back impulse" function is set.

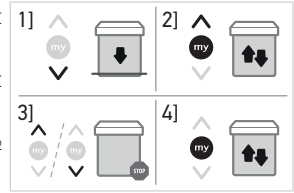

NOTICE

- To deactivate the "Back impulse" function, set the angle of the tube to 0°.
- The "Back impulse" function is disabled in factory mode.

2.3.6. "Back release" function

NOTICE

This function enables the release of the fabric tension after the complete closing of the motorised product. It is only accessible for motorised products set in semi-automatic mode.

For safety reasons, this function can only be activated or deactivated by the individual control point in 3 situations:

- After the settings confirmation and before programming the first control point.
- After programming the first control point and during the next 4 cycles.
- After a single power outage and during the next 4 cycles.

To activate or deactivate this function, the procedure is identical:

- 1] Press the **Up** button on the control point to move the motorised product to the upper end limit.
- 2] Press the **my** and **Down** buttons simultaneously until the motorised product moves up and down.
 - The "Back release" function is activated or deactivated.



NOTICE

The "Back release" function is disabled in factory mode.

2.3.7. "Closing force" function

NOTICE

This function allows the closing force of the motorised product to be increased or decreased to 3 levels (high/medium/low). It is only accessible for motorised products set in semi-automatic mode.

Contact the motorised product's manufacturer before using this function to check the compatibility of the installation.

For safety reasons, this function can only be accessed via the individual control point in 3 situations:

- After the settings confirmation and before programming the first control point.
- After programming the first control point and during the next 4 cycles.
- After a single power outage and during the next 4 cycles.

- 1] Position the motorised product at the mid-height position.
- 2] To activate the "Closing force" function, make two successive presses:
 - Firstly, press the **my** and Up buttons briefly and simultaneously, with no moving of the motorised product.
 - Secondly, press and hold the **my** and Up buttons simultaneously, until the motorised product moves up and down.
 ⇒ The drive is now in programming mode **for only 10 seconds**. By default, the drive is factory set at the medium level.
- 3] To increase the closing force, press the **Up** button until the motorised product makes a slow movement:
 - ⇒ The cassette's closing force has moved up a level.
- 4] To decrease the closing force, press the **Down** button until the motorised product makes a slow movement:
 - ⇒ The cassette's closing force has moved down a level.
- 5] To confirm the new setting, press the **my** button until the motorised product moves up and down.
 - The new value for the "Closing force" function is recorded.

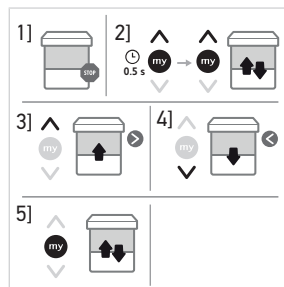

2.3.8. Adding/Deleting sensors

- 1] To add or delete a sensor, press and hold the **PROG** button on the programmed control point until the motorised product briefly moves up and down.
- 2] Briefly press the **PROG** button on the sensor to be added/deleted: the motorised product briefly moves up and down.
 - The sensor is added/deleted.

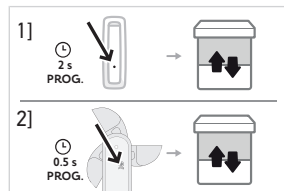

NOTICE

If the sensor on an installation is changed or deleted, it is important to delete it from the memory of all the drives in which it was programmed: perform step 1 with a programmed control point, then perform step 2 with the sensor to be deleted.

NOTICE

For information about the compatibility of the drive with the motorised product and accessories, contact the product manufacturer or Somfy.

2.4. Tips and advice on installation

2.4.1. Questions about the product?

Observations	Possible causes	Solutions
The motorised product does not operate.	The battery is discharged.	Refer to the battery instructions guide.
	The wiring is incorrect.	Check the wiring and modify it if necessary, referring to Wiring .
	The control point battery is low.	Check the battery and replace it as required.
	The control point is not compatible.	Check the compatibility and replace the control point if necessary.
	The control point used has not been programmed into the drive.	Use a programmed control point or program this control point, referring to Programming the control point .
The motorised product stops too soon.	The crown is incorrectly positioned.	Fit the crown correctly, referring to Assembly .
	The end limits have been incorrectly set.	Readjust the end limits, referring to Re-setting the end limits .

2.4.2. Re-setting the end limits

① NOTICE

Only available for end limits set in manual mode.

- 1] Position the motorised product at the end limit to be readjusted.
- 2] Press the **Up** and **Down** buttons simultaneously until the motorised product moves up and down.
- 3] Press the **Up** or **Down** button to move the motorised product to the new desired position.
- 4] To confirm the new end limit, press the **my** button until the motorised product moves up and down.

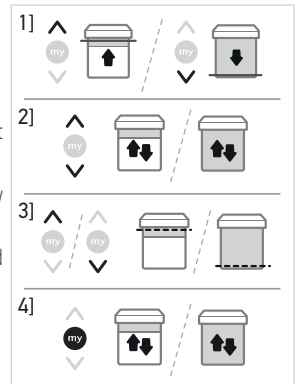

2.4.3. Replacing a lost or broken Somfy control point

① NOTICE

This reset deletes all the local control points, however the sensors, end limit settings and favourite position (my) are retained.

- 1] Disconnect the drive from the battery and the solar panel for 2 s.
- 2] Reconnect the drive to the battery for 5 to 15 s.
- 3] Disconnect the drive for 2 s.
- 4] Reconnect the drive: the motorised product moves for a few seconds. (If the motorised product is in the upper or lower end limit, it makes a brief up and down movement).
- 5] Press the **PROG** button on the new control point briefly : the motorised product moves up and down.
 - The new control point is programmed and all the other control points are deleted.

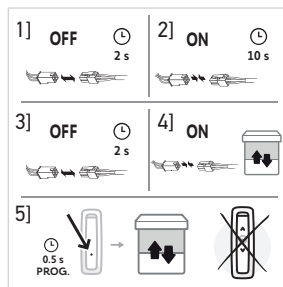

2.4.4. Restoring the original configuration

① NOTICE

This reset deletes all control points, sensors, end limit settings and resets the drive's favourite position (my).

- 1] Position the motorised product at the mid-height position (if possible).
- 2] Disconnect the drive from the battery for 2 s.
- 3] Reconnect the drive for 5 to 15 s.
- 4] Disconnect the drive for 2 s.
- 5] Reconnect the drive: the motorised product moves for a few seconds. (If the motorised product is in the upper or lower end limit, it makes a brief up and down movement).
- 6] Press the **PROG** button on the Somfy local control point **for ≈ 7 s, until the motorised product moves up and down twice.**
 - The drive is reset to the original configuration.

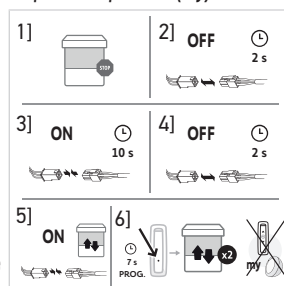

Repeat the commissioning procedure (Refer to **Commissioning**).

3. USE AND MAINTENANCE

① NOTICE

This drive does not require any maintenance operations.

3.1. Up and Down buttons

Briefly press the **Up** or **Down** button to raise or lower the motorised product fully.

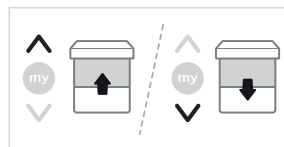

3.2. Stop function

The motorised product is moving.

- Briefly press **my**:
 - The motorised product stops.

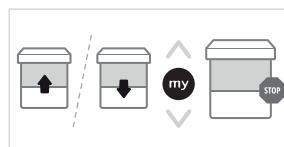

3.3.Favourite position (my)

① NOTICE

An intermediate position, which is called the "favourite (my) position" and is different from the upper and lower positions, can be programmed.

3.3.1.Programming or modifying the favourite position (my)

- 1] Place the motorised product in the desired favourite position (my).
- 2] Press the **my** button for ≈ 5 s until the motorised product moves up and down:
 - The desired favourite position (my) is programmed.

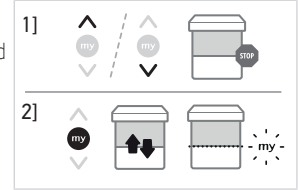

3.3.2.Using the favourite position (my)

Briefly press **my**: the motorised product starts to move, and stops in the favourite position (my).

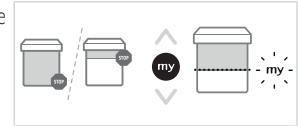

3.3.3.Deleting the favourite position (my)

- 1] Press **my**:
 - ⇒ The motorised product starts to move, and stops in the favourite position (my).
- 2] Press **my** again until the motorised product moves up and down:
 - The favourite position (my) is deleted.

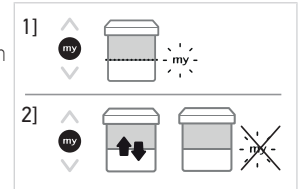

3.4.Operation with sensors

Refer to the corresponding instructions.

3.5.Tips and advice on operation

3.5.1.Questions about the product?

Observations	Possible causes	Solutions
The motorised product does not operate.	The control point battery is low.	Change control point battery as required.
	The battery level is low, or the battery is discharged.	Refer to the battery instructions guide.

① NOTICE

If the motorised product still does not work, contact a drive and home automation professional.

3.5.2.Replacing a lost or broken Somfy control point

To replace a lost or broken control point, contact a drive and home automation professional.

4. TECHNICAL DATA

Power supply	12 Vdc battery
Radio frequency	868-870 MHz
Frequency bands and maximum power used	868.000 MHz - 868.600 MHz e.r.p. < 25 mW 868.700 MHz - 869.200 MHz e.r.p. < 25 mW 869.700 MHz - 870.000 MHz e.r.p. < 25 mW
Protection rating	IP44
Operating temperature	-20°C to 70°C
Charging temperature	0°C to 40°C
Maximum number of associated control points	9



NOTICE

For additional information on the technical data for this drive contact your Somfy representative.



Please separate storage cells and batteries from other types of waste and recycle them via the local collection facility.



We care about our environment. Do not dispose of the appliance with usual household waste. Give it to an approved collection point for recycling.



SOMFY ACTIVITES SA, 74300 CLUSES FRANCE as manufacturer hereby declares that the drive covered by these instructions and used as intended according to these instructions is in compliance with the essential requirements of the applicable European Directives and in particular of the Machinery Directive 2006/42/EC, and the Radio Directive 2014/53/EU.

The full text of the EU declaration of conformity is available at www.somfy.com/ce.

Philippe Geoffroy, Approval manager, acting on behalf of Activity director, Cluses, 04/2022.



Somfy limited, Yeadon LS19 7ZA UK hereby declares that the drive covered by these instructions when marked for input voltage 12 V DC and used as intended according to these instructions, is in compliance with UK legislation of Machinery safety regulations S.I.2008 N°1597 and the Radio Equipment Regulations S.I. 2017 N°1206. The full text of the UKCA declaration of conformity is available at www.somfy.co.uk. Steven MONTGOMERY, Managing Director Somfy Ltd UK & Ireland, Yeadon, 04/2022.

NOTICE TRADUITE

Cette notice s'applique à toutes les motorisations Sunea 40 Solar io dont les déclinaisons sont disponibles au catalogue en vigueur.

SOMMAIRE

1. Informations préalables.....	18
1.1. Domaine d'application.....	18
1.2. Responsabilité.....	18
2. Installation.....	18
2.1. Assemblage.....	19
2.2. Câblage.....	20
2.3. Mise en service.....	23
2.4. Astuces et conseils d'installation.....	28
3. Utilisation et maintenance.....	29
3.1. Touches Montée et Descente.....	29
3.2. Fonction Stop.....	29
3.3. Position favorite (my).....	30
3.4. Fonctionnement avec des capteurs.....	30
3.5. Astuces et conseils d'utilisation.....	30
4. Caractéristiques techniques.....	31

GÉNÉRALITÉS

Consignes de sécurité



DANGER

Signale un danger entraînant immédiatement la mort ou des blessures graves.



AVERTISSEMENT

Signale un danger susceptible d'entraîner la mort ou des blessures graves.



PRÉCAUTION

Signale un danger susceptible d'entraîner des blessures légères ou moyennement graves.



ATTENTION

Signale un danger susceptible d'endommager ou de détruire le produit.

1. INFORMATIONS PRÉALABLES

1.1. Domaine d'application

Les motorisations Sunea 40 sont conçues pour motoriser tous types de stores verticaux d'extérieur (sans verrous), lambrequins et stores à bras latéraux.

Les motorisations Sunea 40 sont conçues pour motoriser tous types de :

- Stores d'extérieur avec ou sans cassette. Toutes les zones pouvant provoquer un pincement doivent être protégées ou inaccessibles, par exemple à une hauteur $\geq 2,50$ m du sol ou de tout autre niveau d'accès. Il n'y a pas de risque de pincement avec le rail avant lorsque, par exemple, le rail avant se déplace uniquement par gravité grâce à un poids de moins de 15 kg ou s'il est poussé avec une force de moins de 150 N.
- Store vertical d'extérieur dont le rail avant se déplace uniquement par gravité grâce à un poids de moins de 15 kg.

Ne pas utiliser pour un store à bras latéraux qui présente un pic de couple pendant son mouvement ascendant.

1.2. Responsabilité

Avant d'installer et d'utiliser la motorisation, lire **attentivement cette notice**.

Outre les consignes de cette notice, respecter également les consignes détaillées dans le document joint **Consignes de sécurité**.

La motorisation doit être installée par un professionnel de la motorisation et de l'automatisation de l'habitat, conformément aux consignes de Somfy et à la réglementation applicable dans le pays de mise en service.

Toute utilisation de la motorisation hors du domaine d'application décrit ci-dessus est interdite. Elle exclurait, comme tout irrespect des consignes figurant dans cette notice et dans le document joint **Consignes de sécurité**, toute responsabilité et garantie de Somfy.

Après l'installation de la motorisation, l'installateur doit informer ses clients des conditions d'utilisation et de maintenance de la motorisation et doit leur transmettre les consignes d'utilisation et de maintenance, ainsi que le document joint **Consignes de sécurité**. Toute opération de Service Après-Vente sur la motorisation nécessite l'intervention d'un professionnel de la motorisation et de l'automatisation de l'habitat.

Avant toute installation, vérifier la compatibilité de ce produit avec les équipements et accessoires associés. Si un doute apparaît lors de l'installation de ce produit et / ou pour obtenir des informations complémentaires, consulter un interlocuteur Somfy ou aller sur le site **www.somfy.com**.

2. INSTALLATION



AVERTISSEMENT

- **Consignes à suivre impérativement par le professionnel de la motorisation et de l'automatisation de l'habitat réalisant l'installation de la motorisation.**
- **Se conformer aux normes et à la législation en vigueur dans le pays d'installation.**



ATTENTION

- **Ne jamais laisser tomber, choquer, percer, immerger la motorisation.**
- **Installer un point de commande individuel pour chaque motorisation.**
- **La motorisation Sunea 40 Solar io doit être installée avec un panneau solaire 3.2 W Solar Panel et une batterie Oximo WireFree Battery, Oximo WireFree Battery Stick ou Somfy 12V NAKED BATTERY.**



INFORMATION

Distance minimale à respecter entre deux motorisations : 20 cm.

2.1.Assemblage

2.1.1.Préparation de la motorisation

⚠ ATTENTION

Sunea 40 Solar io : le diamètre intérieur du tube doit être de 37 mm ou plus.

- 1] Monter les accessoires nécessaires à l'intégration de la motorisation dans le tube :
 - ⇒ Soit uniquement la roue (a) sur la motorisation.
 - ⇒ Soit la couronne (b) et la roue (c) sur la motorisation.
- 2] Mesurer la longueur (L) entre le bord intérieur de la tête de la motorisation et l'extrémité de la roue.

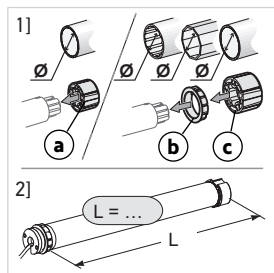

2.1.2.Préparation du tube

⚠ ATTENTION

Installer la motorisation dans un tube de 0,5 mm d'épaisseur minimum et dont la face interne est lisse : pas de présence de soudure, sertissage, pliage, etc. à l'intérieur du tube.

- 1] Couper le tube à la longueur désirée en fonction du produit motorisé.
- 2] Ébavurer le tube et éliminer les copeaux.
- 3] Pour les tubes lisses à l'intérieur, découper une encoche selon les cotes suivantes :

	d	e
Ø 40 x 1	6 mm	8,5 mm
Ø 40 x 1,5	7 mm	8,5 mm

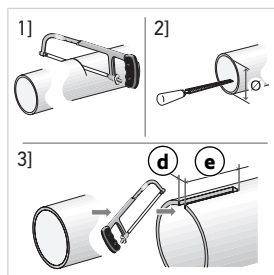

2.1.3.Ensemble motorisation-tube

- 1] Glisser la motorisation dans le tube. Pour les tubes lisses à l'intérieur, positionner l'encoche découpée sur la couronne.
- 2] La roue doit être bloquée en translation pour éviter tout mouvement dans le tube.

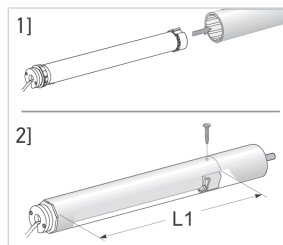

- Cela peut se faire en fixant le tube sur la roue à l'aide de 4 vis Parker Ø 5 mm ou 4 rivets pop acier Ø 4,8 mm placés entre 5 mm et 15 mm de l'extrémité extérieure de la roue, quel que soit le tube.

⚠ ATTENTION

Les vis ou les rivets pop ne doivent pas être fixés sur la motorisation mais uniquement sur la roue.

2.1.4. Montage de l'ensemble motorisation-tube

⚠ ATTENTION

Le produit motorisé ne doit pas être comprimé entre les supports.

- 1] Si nécessaire, visser l'adaptateur du support sur la tête de la motorisation (f).
- 2] Monter et fixer l'ensemble motorisation-tube sur le support embout (g) et sur le support motorisation (h).

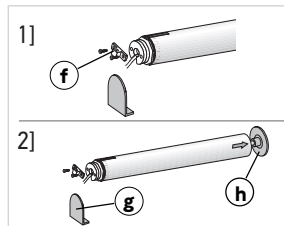

⚠ ATTENTION

S'assurer que l'ensemble tube-motorisation est verrouillé sur le support embout. Cette opération permet d'éviter à l'ensemble motorisation-tube de sortir de la fixation du support embout.

2.1.5. Mise en place de l'antenne

Pour une réception radio optimale, il est recommandé que l'antenne de la motorisation **dépasse** d'au moins 10 cm du caisson du produit motorisé et d'au moins 1 cm de toutes surfaces métalliques.

Pour positionner idéalement l'antenne de la motorisation, il est recommandé d'utiliser l'accessoire Somfy MOUNTED ANTENNA BRACKET.

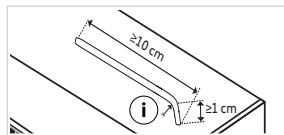

⚠ ATTENTION

- Ne pas enrouler, ni couper le fil d'antenne. Respecter un rayon de courbure (i) minimal de 9 mm.
- Ne pas faire dépasser le fil de l'antenne par le côté des lambrequins (risque de couper l'antenne) !

2.2. Câblage

⚠ AVERTISSEMENT

- Pour garantir la sécurité électrique, cette motorisation de classe III doit obligatoirement être alimentée par une source de tension « TBTS » (Très Basse Tension de Sécurité).
- Le pack batterie, s'il n'est pas correctement utilisé, peut provoquer une surchauffe, un incendie ou une explosion et entraîner des blessures graves, voire mortelles.
- Ne pas exposer la motorisation ou la batterie à des températures excessives.
- Il existe un risque de court-circuit avec des objets métalliques entre les bornes de la motorisation alimentée par batterie ou celles de la batterie.

⚠ PRÉCAUTION

- Les câbles traversant une paroi métallique doivent être protégés et isolés par un manchon ou un fourreau.
- Attacher les câbles pour éviter tout contact avec une partie en mouvement.
- Si la motorisation est utilisée en extérieur, et si le câble d'alimentation est de type H05 VVF ou PVC, alors installer le câble dans un conduit résistant aux UV, par exemple sous goulotte.
- Le câble de la motorisation n'est pas démontable. S'il est endommagé, retourner la motorisation au SAV.

⚠ ATTENTION

- Le câble reliant la motorisation à la batterie ne doit pas dépasser 2,5 m de long (avec une section de fils de 0,75 mm² minimum). Pour les longueurs supérieures à 2,5 m, il est recommandé d'utiliser un câble de rallonge avec une section plus importante.
- Laisser le câble d'alimentation de la motorisation accessible : le produit doit pouvoir être remplacé facilement.
- Toujours faire une boucle sur le câble d'alimentation pour éviter la pénétration d'eau dans la motorisation.

⚠ ATTENTION

- S'assurer que la batterie est entièrement rechargée avant l'installation sur site.
- Ne jamais débrancher la batterie lorsque la motorisation est en marche.
- Pour recharger la batterie, utiliser uniquement l'alimentation détachable fournie avec la motorisation.

2.2.1. Câblage avec connecteurs

- 1] Câbler le connecteur 4 broches de la motorisation (j) au connecteur 4 broches du câble en Y (k).
- 2] Câbler le connecteur 2 broches du câble en Y (m) au connecteur 2 broches de la batterie (o).
- 3] Câbler le connecteur 4 broches du câble en Y (p) au connecteur 2 broches du panneau solaire (q).

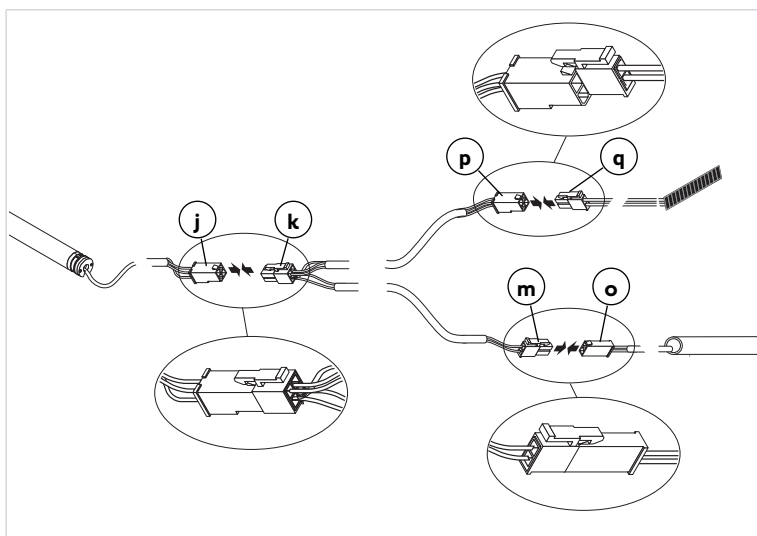

2.2.2. Câblage sans connecteur

Connecter la motorisation à une batterie Oximo WireFree Battery, Oximo WireFree Battery Stick ou Somfy 12V NAKED BATTERY (r) et le panneau solaire 3.2 W Solar Panel (s), comme illustré sur la figure :

- L = fil bleu (+)
- N = fil marron (-)
- SP = fil jaune.

Les fils du câble doivent avoir une section minimale de 0,5 mm².

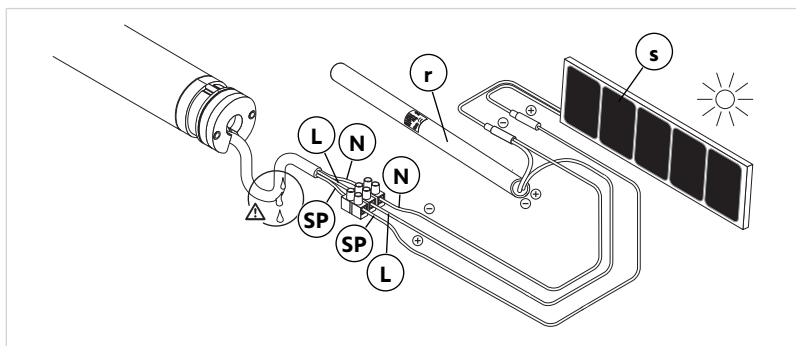

2.3.Mise en service

Identification des étapes à effectuer

Le réglage des fins de course dépend du type de produit motorisé :

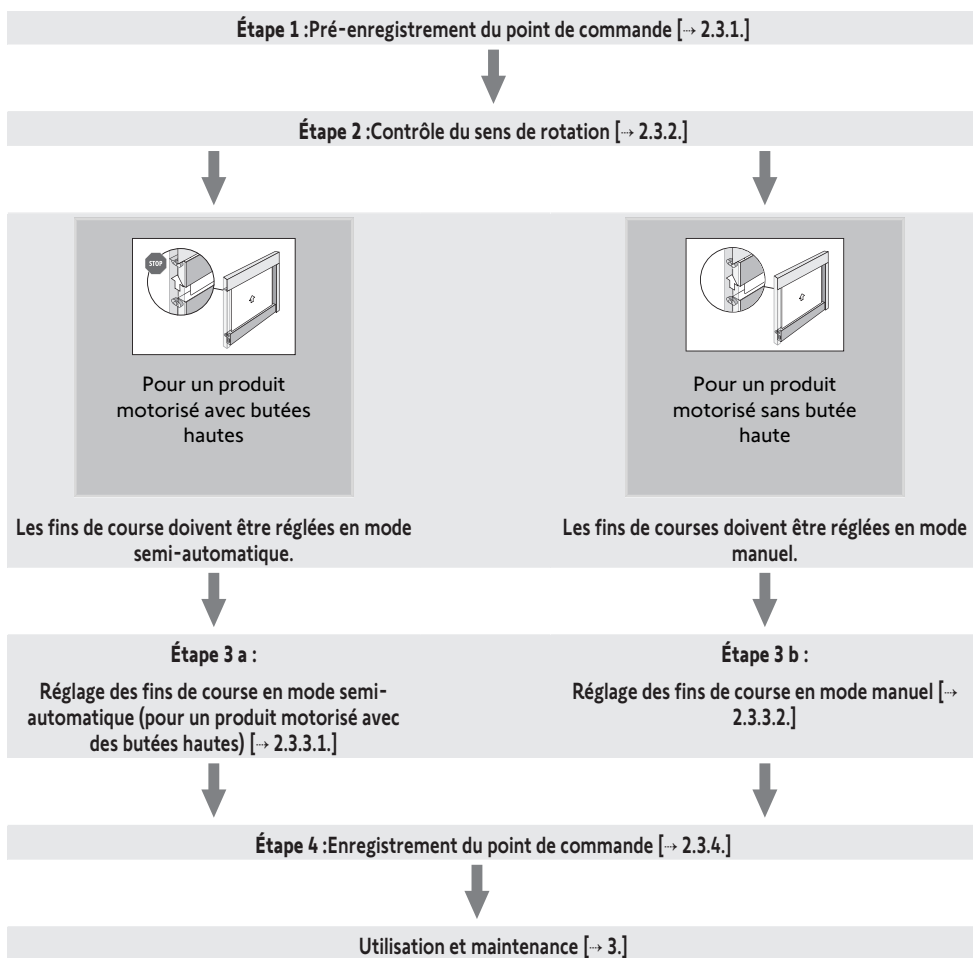

❶ INFORMATION

Pour obtenir des renseignements sur la compatibilité de la motorisation avec le produit motorisé et les accessoires, s'adresser au fabricant du produit ou à Somfy.

2.3.1. Pré-enregistrement du point de commande

- 1] Brancher la motorisation à la batterie ; voir chapitre **Câblage**.
- 2] Faire un appui simultané sur les touches **Montée** et **Descente** du point de commande :
 - ⇒ Le produit motorisé effectue un va-et-vient.
 - Le point de commande est pré-enregistré.

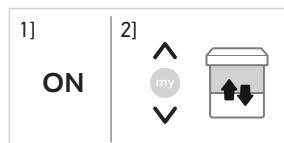

2.3.2. Contrôle du sens de rotation

Appuyer sur la touche **Montée** du point de commande :

a] Si le produit motorisé monte, le sens de rotation est correct : passer à **Réglage des fins de course**.

b] Si le produit motorisé descend, le sens de rotation est incorrect : passer à l'étape suivante.

b1] Appuyer sur la touche **my** du point de commande jusqu'au va-et-vient du produit motorisé : le sens de rotation est modifié.

b2] Appuyer sur la touche **Montée** du point de commande pour vérifier le sens de rotation.

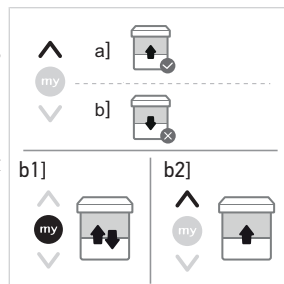

2.3.3. Réglage des fins de course

2.3.3.1. Réglage des fins de course en mode semi-automatique (pour un produit motorisé avec des butées hautes)

La fin de course basse doit être réglée en mode manuel ; la fin de course haute est réglée automatiquement :

- 1] Descendre le produit motorisé en position basse souhaitée en appuyant sur la touche **Descente**.
 - ⇒ Un appui > 2 s sur la touche **Descente** entraîne un mouvement de descente en continu du produit motorisé.
- 2] Stopper le produit motorisé à l'endroit désiré.
- 3] Si besoin, ajuster la position du produit motorisé à l'aide des touches **Montée** ou **Descente**.
- 4] Appuyer simultanément sur les touches **my** et **Montée** jusqu'au mouvement du produit motorisé.
 - ⇒ La fin de course basse est réglée.
- 5] Pour stopper le produit motorisé, appuyer brièvement sur la touche **my**.
- 6] Pour valider les fins de course, appuyer sur la touche **my** jusqu'au bref va-et-vient du produit motorisé.
 - Les fins de courses sont enregistrées.

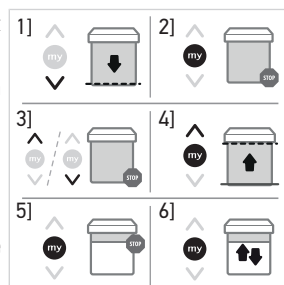

2.3.3.2. Réglage des fins de course en mode manuel

① INFORMATION

Les fins de course peuvent être réglées dans n'importe quel ordre.

- 1] Monter le produit motorisé à la position haute souhaitée en appuyant sur la touche **Montée**.
⇒ Un appui > 2 s sur la touche **Montée** entraîne un mouvement de montée en continu du produit motorisé.
- 2] Stopper le produit motorisé à l'endroit désiré.
- 3] Si besoin, ajuster la position du produit motorisé à l'aide des touches **Montée ou Descente**.
- 4] Appuyer simultanément sur les touches **my** et **Descente** jusqu'au mouvement du produit motorisé.
⇒ La fin de course haute est mémorisée.
- 5] Appuyer brièvement sur la touche **my** quand le produit motorisé atteint la position basse souhaitée.
- 6] Au besoin, régler la position basse à l'aide des touches **Montée et Descente**.
⇒ Un appui > 2 s sur la touche **Descente** entraîne un mouvement de descente en continu du produit motorisé.
- 7] Appuyer simultanément sur les touches **my** et **Montée** jusqu'au mouvement du produit motorisé.
⇒ La fin de course basse est mémorisée. Le produit motorisé monte et s'arrête en position haute.
- 8] Pour valider les fins de course, appuyer sur la touche **my** jusqu'au bref va-et-vient du produit motorisé.
→ Les fins de courses sont enregistrées.

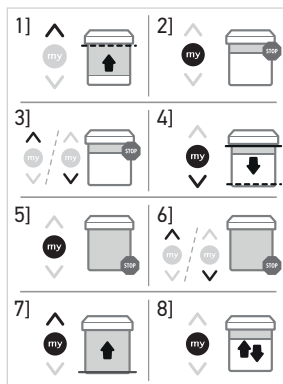

2.3.4. Enregistrement du point de commande

La motorisation est en mode programmation :

- Faire un appui bref sur le bouton **PROG** du point de commande à enregistrer :
 - Le produit motorisé effectue un va-et-vient.

→ Le point de commande est enregistré dans la motorisation.



① INFORMATION

Si la motorisation n'est plus en mode programmation, répéter l'étape **Pré-enregistrement du point de commande** avant de passer à l'étape **Enregistrement du point de commande** [▶ 25].

2.3.5. Fonction « Back impulse »

① INFORMATION

- Cette fonction permet de tendre la toile après chaque mouvement d'ouverture du produit motorisé. Il est possible de l'ajuster jusqu'à ½ tour de tube d'enroulement du produit motorisé.
- Cette fonction peut être activée uniquement lorsque les fins de course de la motorisation sont réglées.

- 1] Appuyer sur la touche **Descente** du point de commande pour amener le produit motorisé jusqu'à la fin de course basse.
- 2] Appuyer en même temps sur les touches **Montée** et **my** jusqu'au va-et-vient du produit motorisé.
- 3] Appuyez sur la touche **Montée** ou **Descente** pour ajuster la tension de la toile ($\frac{1}{2}$ tour de tube maximum).
- 4] Pour valider le réglage, appuyer sur la touche **my** jusqu'au va-et-vient du produit motorisé.
→ La fonction « Back impulse » est réglée.

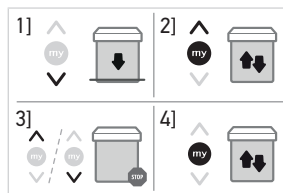

① INFORMATION

- Pour désactiver la fonction « Back impulse », régler l'angle du tube sur 0°.
- En mode usine, la fonction « Back impulse » est désactivée.

2.3.6.Fonction « Back release »

① INFORMATION

Cette fonction permet de relâcher la tension de la toile après la fermeture complète du produit motorisé. Elle est disponible uniquement sur les produits motorisés réglés en mode semi-automatique.

Par sécurité, cette fonction peut être activée ou désactivée par le point de commande dans 3 cas seulement :

- Après la validation des réglages et avant l'enregistrement du premier point de commande.
- Après l'enregistrement du premier point de commande et durant les 4 cycles suivants.
- Après une simple coupure d'alimentation et durant les 4 cycles suivants.

La procédure pour activer ou désactiver la fonction est identique :

- 1] Appuyer sur la touche **Montée** du point de commande pour amener le produit motorisé jusqu'à la fin de course haute.
- 2] Appuyer en même temps sur les touches **my** et **Descente** jusqu'au va-et-vient du produit motorisé.
→ La fonction « Back release » est alors activée ou désactivée.



① INFORMATION

En mode usine, la fonction « Back release » est désactivée.

2.3.7.Fonction « Effort de fermeture »

① INFORMATION

Cette fonction permet d'augmenter ou de diminuer l'effort de fermeture du produit motorisé selon 3 niveaux (fort-moyen-faible). Elle est disponible uniquement sur les produits motorisés réglés en mode semi-automatique.

Avant d'utiliser cette fonction, contacter le fabricant du produit motorisé pour vérifier qu'elle est compatible avec votre installation.

Par sécurité, cette fonction est accessible depuis le point de commande dans 3 cas seulement :

- Après la validation des réglages et avant l'enregistrement du premier point de commande.
- Après l'enregistrement du premier point de commande et durant les 4 cycles suivants.
- Après une simple coupure d'alimentation et durant les 4 cycles suivants.

- 1] Positionner le produit motorisé à mi-hauteur.
- 2] Pour activer la fonction « Effort de fermeture », faire deux appuis successifs :
 - Premièrement appuyer sur les touches my et Montée brièvement et simultanément, sans déplacer le produit motorisé.
 - Deuxièmement, faire un appui maintenu et simultané sur les touches my et Montée jusqu'au va-et-vient du produit motorisé.
- ⇒ La motorisation est en mode programmation **pendant 10 s uniquement**. Par défaut, la motorisation est positionnée sur le niveau moyen en sortie d'usine.
- 3] Pour augmenter l'effort de fermeture, appuyer sur la touche **Montée** jusqu'au mouvement lent du produit motorisé :
 - ⇒ L'effort de fermeture de la motorisation est passé au niveau supérieur.
- 4] Pour réduire l'effort de fermeture, appuyer sur la touche **Descente** jusqu'au mouvement lent du produit motorisé :
 - ⇒ L'effort de fermeture de la motorisation est passé au niveau inférieur.
- 5] Pour valider le nouveau réglage, appuyer sur la touche **my** jusqu'au va-et-vient du produit motorisé.
 - La nouvelle valeur de la fonction « Effort de fermeture » est enregistrée.

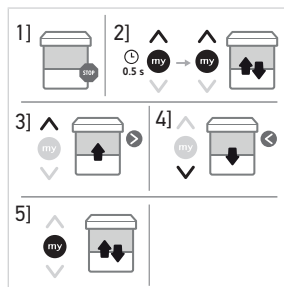

2.3.8. Ajout / suppression de capteurs

- 1] Pour ajouter ou supprimer un capteur, faire un appui long sur le bouton **PROG** du point de commande enregistré jusqu'au bref va-et-vient du produit motorisé.
- 2] Appuyer brièvement sur le bouton **PROG** du capteur à ajouter/supprimer : le produit motorisé effectue un bref va-et-vient.
 - Le capteur est ajouté/supprimé.

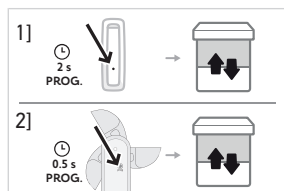

① INFORMATION

Si le capteur d'une installation est remplacé ou supprimé, il est important de le supprimer de la mémoire de toutes les motorisations dans lesquelles il était enregistré : suivre l'étape 1 depuis un point de commande enregistré, puis l'étape 2 sur le capteur à supprimer.

① INFORMATION

Pour obtenir des renseignements sur la compatibilité de la motorisation avec le produit motorisé et les accessoires, s'adresser au fabricant du produit ou à Somfy.

2.4. Astuces et conseils d'installation

2.4.1. Questions sur le produit ?

Constats	Causes possibles	Solutions
Le produit motorisé ne fonctionne pas.	La batterie est déchargée.	Consulter la notice de la batterie.
	Le câblage est incorrect.	Contrôler le câblage et le modifier si besoin, en se reportant au chapitre Câblage .
	La pile du point de commande est faible.	Contrôler si la pile est faible et la remplacer si besoin.
	Le point de commande n'est pas compatible.	Contrôler la compatibilité et remplacer le point de commande si besoin.
Le produit motorisé s'arrête trop tôt.	Le point de commande utilisé n'est pas enregistré dans la motorisation.	Utiliser un point de commande enregistré ou enregistrer ce point de commande ; se reporter au chapitre Enregistrement du point de commande .
	La couronne est mal mise en place.	Remettre en place la couronne, en se reportant au chapitre Assemblage .
	Les fins de course sont mal réglées.	Régler de nouveau les fins de course en consultant le chapitre Re-réglage des fins de course .

2.4.2. Re-réglage des fins de course

① INFORMATION

Accessible uniquement pour les fins de course réglées en mode manuel.

- 1] Placer le produit motorisé en fin de course à réajuster.
- 2] Appuyer en même temps sur les touches **Montée** et **Descente** jusqu'au va-et-vient du produit motorisé.
- 3] Appuyer sur la touche **Montée** ou **Descente** pour amener le produit motorisé vers la nouvelle position souhaitée.
- 4] Pour valider la nouvelle fin de course, appuyer sur la touche **my** jusqu'au va-et-vient du produit motorisé.

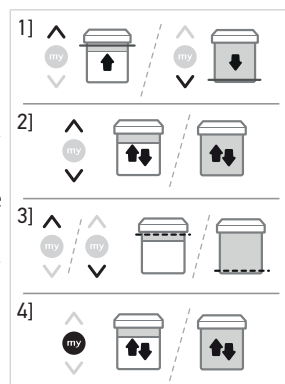

2.4.3. Remplacement d'un point de commande Somfy perdu ou cassé

① INFORMATION

Cette réinitialisation supprime tous les points de commande locaux, mais les capteurs, les réglages de fins de course et la position favorite (my) sont conservés.

- 1] Déconnecter la motorisation de la batterie et du panneau solaire pendant 2 s.
- 2] Rebrancher la motorisation à la batterie entre 5 et 15 s.
- 3] Débrancher la motorisation pendant 2 s.
- 4] Rebrancher la motorisation : le produit motorisé se met en mouvement quelques secondes. (Si le produit motorisé est en fin de course haute ou basse, il effectuera un bref va-et-vient.)
- 5] Appuyer brièvement sur le bouton **PROG** de ce nouveau point de commande : Le produit motorisé effectue un va-et-vient.
 - Le nouveau point de commande est enregistré et tous les autres points de commande sont effacés.

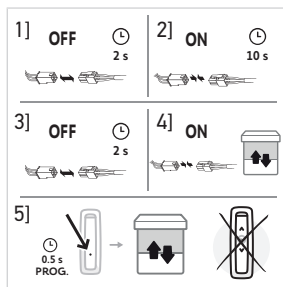

2.4.4. Retour en configuration d'origine

① INFORMATION

Cette réinitialisation supprime tous les points de commande, tous les capteurs, tous les réglages de fin de course et réinitialise la position favorite (my) de la motorisation.

- 1] Positionner le produit motorisé à mi-hauteur (si possible).
 - 2] Débrancher la motorisation de la batterie pendant 2 s.
 - 3] Rebrancher la motorisation entre 5 et 15 s.
 - 4] Débrancher la motorisation pendant 2 s.
 - 5] Rebrancher la motorisation : le produit motorisé se met en mouvement quelques secondes. (Si le produit motorisé est en fin de course haute ou basse, il effectuera un bref va-et-vient.)
 - 6] Appuyer sur le bouton **PROG** du point de commande local Somfy pendant ≈ **7 s, jusqu'aux deux va-et-vient du produit motorisé.**
 - La motorisation est réinitialisée en configuration d'origine.
- Reprendre la mise en service (voir chapitre **Mise en service**).

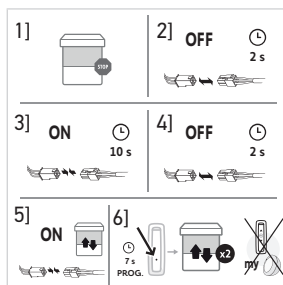

3. UTILISATION ET MAINTENANCE

① INFORMATION

Cette motorisation ne nécessite pas d'opération de maintenance.

3.1. Touches Montée et Descente

Un appui bref sur la touche **Montée** ou **Descente** provoque une montée ou descente complète du produit motorisé.



3.2. Fonction Stop

Le produit motorisé est en cours de mouvement.

- Faire un appui bref sur **my** :
 - le produit motorisé s'arrête.

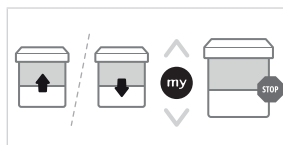

3.3.Position favorite (my)

① INFORMATION

Une position intermédiaire appelée « position favorite (my) » autre que la position haute et la position basse, peut être enregistrée.

3.3.1.Enregistrement ou modification de la position favorite (my)

- 1] Placer le produit motorisé dans la position favorite (my) souhaitée.
- 2] Appuyer sur la touche **my** pendant ≈ 5 s jusqu'au va-et-vient du produit :
→ la position souhaitée favorite (my) souhaitée est enregistrée.

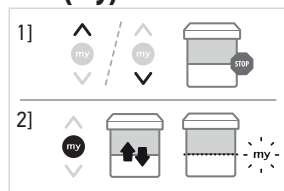

3.3.2.Utilisation de la position favorite (my)

Faire un appui **bref** sur **my** : le produit motorisé se met en mouvement et s'arrête en position favorite (my).

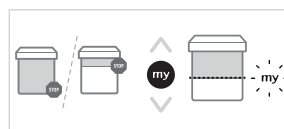

3.3.3.Suppression de la position favorite (my)

- 1] Appuyer sur **my** :
⇒ le produit motorisé se met en mouvement et s'arrête en position favorite (my).
- 2] Appuyer de nouveau sur **my** jusqu'au va-et-vient du produit motorisé :
→ La position favorite (my) est supprimée.

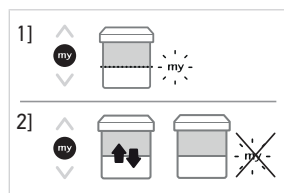

3.4.Fonctionnement avec des capteurs

Se référer à la notice correspondante.

3.5.Astuces et conseils d'utilisation

3.5.1.Questions sur le produit ?

Constats	Causes possibles	Solutions
Le produit motorisé ne fonctionne pas.	La pile du point de commande est faible.	Remplacer la pile du point de commande si nécessaire.
	Le niveau de la batterie est faible ou la batterie est déchargée.	Consulter la notice de la batterie.

① INFORMATION

Si le produit motorisé ne fonctionne toujours pas, consulter un professionnel de la motorisation et de l'automatisation de l'habitat.

3.5.2.Remplacement d'un point de commande Somfy perdu ou cassé

Pour le remplacement d'un point de commande perdu ou cassé, contacter un professionnel de la motorisation et de l'automatisation de l'habitat.

4. CARACTÉRISTIQUES TECHNIQUES

Alimentation	Batterie 12 V C.C.
Fréquence radio	868-870 MHz
Bandes de fréquence et puissance maximale utilisées	868.000 MHz - 868.600 MHz p.a.r. < 25 mW
	868.700 MHz - 869.200 MHz p.a.r. < 25 mW
	869.700 MHz - 870.000 MHz p.a.r. < 25 mW
Indice de protection	IP44
Température d'utilisation	-20°C à 70°C
Température de charge	0°C à 40°C
Nombre maximum de points de commande associés	9

INFORMATION

Pour tout complément d'information sur les caractéristiques techniques de cette motorisation, consulter votre interlocuteur Somfy.



Veiller à séparer les piles et batteries des autres types de déchets et à les recycler via votre système local de collecte.



Nous nous soucions de notre environnement. Ne pas jeter l'appareil avec les déchets ménagers habituels. Le déposer dans un point de collecte agréé pour son recyclage.



Par la présente, SOMFY ACTIVITES SA, 74300 CLUSES FRANCE déclare, en tant que fabricant, que la motorisation couverte par ces instructions et utilisée comme indiqué dans ces instructions, est conforme aux exigences essentielles des Directives Européennes applicables et en particulier de la Directive Machine 2006/42/CE, et de la Directive Radio 2014/53/UE.

Le texte complet de la déclaration de conformité à l'UE est disponible sur www.somfy.com/ce.

Philippe Geoffroy, responsable des homologations, agissant au nom du directeur de l'Activité, Cluses, 04/2022.

ÜBERSETZTE ANLEITUNG

Diese Anleitung gilt für alle Antriebe vom Typ Sunea 40 Solar io, deren Ausführungen im aktuellen Katalog zu finden sind.

INHALTSVERZEICHNIS

1. Vorbemerkungen	33
1.1. Bestimmungsgemäße Verwendung	33
1.2. Haftung.....	33
2. Installation	33
2.1. Montage	34
2.2. Verkabelung	35
2.3. Inbetriebnahme	38
2.4. Tipps und Empfehlungen für die Installation	43
3. Bedienung und Wartung	44
3.1. Tasten AUF und AB	44
3.2. STOPP-Funktion	45
3.3. Lieblingsposition (my-Position)	45
3.4. Betrieb mit Sensoren	45
3.5. Tipps und Empfehlungen für die Bedienung.....	45
4. Technische Daten	47

ALLGEMEINES

Sicherheitshinweise



GEFAHR

Weist auf eine Gefahr hin, die sofort zu schweren bis tödlichen Verletzungen führt.



WARNUNG

Weist auf eine Gefahr hin, die zu schweren bis tödlichen Verletzungen führen kann.



VORSICHT

Weist auf eine Gefahr hin, die zu leichten bis mittelschweren Verletzungen führen kann.



ACHTUNG

Weist auf eine Gefahr hin, die das Produkt beschädigen oder zerstören kann.

1.VORBEMERKUNGEN

1.1.Bestimmungsgemäße Verwendung

Die Sunea 40 Antriebe wurden für den Antrieb von vertikalen Außenmarkisen (ohne Verriegelung), von Volants und Fallarmmarkisen entwickelt.

Sunea 40-Antriebe wurden zur Motorisierung der folgenden Produkte jeglicher Art konzipiert:

- Außenmarkise mit oder ohne Kassette: Alle Scherbereiche müssen geschützt oder unzugänglich sein, z. B. mehr als 2,50 m über dem Boden oder einer anderen Ebene, die Zugang gewährt. An der vorderen Schiene besteht keine Schergefahr, wenn sich z. B. die vordere Schiene bei einer Masse von weniger als 15 kg allein durch Schwerkraft bewegt oder mit einer Kraft von weniger als 150 N vorgeschoben wird.
- Außensichtschutz, dessen vordere Schiene bei einer Masse von weniger als 15 kg allein durch Schwerkraft bewegt wird.

Nicht für eine Seitenarmmarkise verwenden, die bei der Aufwärtsbewegung eine Drehmomentspitze aufweist.

1.2.Haftung

Lesen Sie bitte diese Anleitung sorgfältig durch, bevor Sie den Antrieb montieren und in Betrieb nehmen.

Beachten Sie außer den Anweisungen in dieser Anleitung auch die Hinweise im beiliegenden Dokument **Sicherheitshinweise**.

Der Antrieb muss von einer fachlich qualifizierten Person (Elektrofachkraft nach DIN VDE 1000-10) für Antriebe und Automatisierungen im Haustechnikbereich entsprechend den Somfy-Anweisungen und den geltenden Vorschriften im Land der Inbetriebnahme installiert werden.

Jede Verwendung des Antriebs außerhalb des oben beschriebenen Anwendungsbereichs ist untersagt. Für Schäden und Mängel, die durch nicht bestimmungsgemäße Verwendung oder Nichtbeachtung der Anweisungen und Hinweise in dieser Anleitung und der beigefügten **Sicherheitshinweise** entstehen, ist die Haftung und Gewährleistung durch Somfy ausgeschlossen.

Der Installateur hat seine Kunden auf die Betriebs- und Wartungsbedingungen des Antriebs hinzuweisen und ihnen die Betriebs- und Wartungsanweisungen sowie das beiliegende Dokument **Sicherheitshinweise** nach Abschluss der Installation des Antriebs auszuhändigen. Gegebenenfalls erforderliche Kundendiensteingriffe am Antrieb sind von einer fachlich qualifizierten Person (Elektrofachkraft nach DIN VDE 1000-10) für Antriebe und Automatisierungen im Haustechnikbereich durchzuführen.

Vor der Installation muss die Kompatibilität dieses Produkts mit den dazugehörigen Ausrüstungs- und Zubehörteilen geprüft werden. Bei Fragen zur Installation dieses Produkts und für weiterführende Informationen wenden Sie sich bitte an Ihren Somfy-Ansprechpartner, oder besuchen Sie unsere Website **www.somfy.com**.

2.INSTALLATION



WARNUNG

- Die folgenden Anweisungen sind vom Fachmann, der die Installation des Antriebs ausführt, **unbedingt zu beachten**.
- Gültige Normen und Vorschriften sind bei der Montage zu berücksichtigen.



ACHTUNG

- Den Antrieb nicht fallen lassen, keinen Stößen aussetzen, nicht anbohren, nicht in Wasser tauchen.
- Installieren Sie für jeden Antrieb eine eigene Bedieneinheit.
- Der Sunea 40 Solar io-Antrieb muss mit einem 3.2 W Solar Panel-Solarpanel sowie mit Oximo WireFree Battery, Oximo WireFree Battery Stick oder Somfy 12V NAKED BATTERY installiert werden.



HINWEIS

Mindestabstand zwischen zwei Antrieben: 20 cm.

2.1. Montage

2.1.1. Vorbereitung des Antriebs

⚠ ACHTUNG

Sunea 40 Solar io: Achten Sie darauf, dass der Innendurchmesser der Welle mindestens 37 mm beträgt.

- 1] Montieren Sie die erforderlichen Ausrüstungsteile, um den Antrieb in die Welle einzusetzen:
 - ⇒ Montieren Sie dazu entweder nur den Mitnehmer (a) am Antrieb
 - ⇒ oder den Adapter (b) und den Mitnehmer (c) am Antrieb.
- 2] Messen Sie die Länge (L) zwischen dem Innenrand des Antriebskopfes und dem äußersten Ende des Mitnehmers.

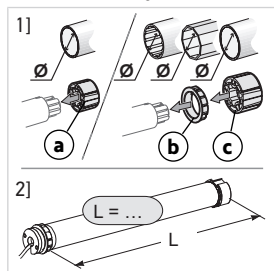

2.1.2. Vorbereitung der Welle (bei Rundwellen)

⚠ ACHTUNG

Installieren Sie den Antrieb in einer Welle mit einer Wandstärke von mindestens 0,5 mm und einer glatten Innenfläche: keine Schweißnähte, Verformungen oder Biegungen auf der Innenseite der Welle.

- 1] Schneiden Sie die Welle je nach Behang auf die gewünschte Länge zu.
- 2] Entgraten Sie die Welle und entfernen Sie die Späne.
- 3] Versehen Sie Wellen, die auf der Innenseite glatt sind, mit einer Ausklüpfung mit folgenden Maßen:

	d	e
Ø 40 x 1	6 mm	8,5 mm
Ø 40 x 1,5	7 mm	8,5 mm

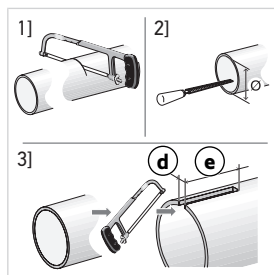

2.1.3. Montage von Antrieb/Welle

- 1] Schieben Sie den Antrieb in die Welle. Positionieren Sie bei Wellen mit glatter Innenseite die Ausklüpfung auf dem Adapter.
- 2] Bei Rundwellen: Der Mitnehmer muss im Inneren der Welle gegen Verschieben gut gesichert werden.

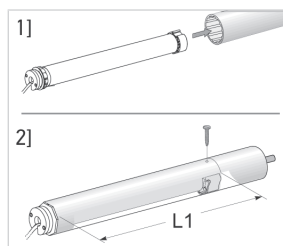

- Entweder durch Befestigung der Welle am Mitnehmer durch 4 selbstschneidende Schrauben mit einem Durchmesser von Ø 5 mm oder durch 4 Edelstahl-Blindnieten mit einem Durchmesser von Ø 4,8 mm, die zwischen 5 mm und 15 mm vom äußeren Ende des Mitnehmers entfernt an der Welle angebracht werden.

⚠ ACHTUNG

Schrauben bzw. Blindnieten dürfen nur am Mitnehmer angebracht werden, niemals am Antrieb.

2.1.4. Einbau der Wellen-Antriebs-Einheit

⚠ ACHTUNG

Der Behang darf zwischen den Lagern nicht eingezwängt sein.

- 1] Schrauben Sie, falls nötig, ein Antriebslager auf den Antriebskopf (f).
- 2] Bringen Sie die Wellen-Antriebs-Einheit am Gegenlager (g) und am Antriebslager (h) an.

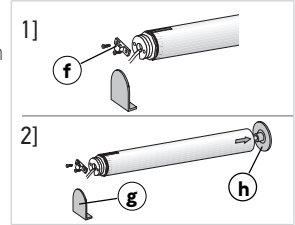

⚠ ACHTUNG

Vergewissern Sie sich, dass die Wellen-Antriebs-Einheit am Gegenlager verriegelt ist. Damit wird verhindert, dass sich die Wellen-Antriebs-Einheit vom Gegenlager löst.

2.1.5. Installation der Antenne

Für optimalen Funkempfang wird empfohlen, dass die Antenne mindestens 10 cm aus dem Gehäuse des Behangs ragen sollte und mindestens 1 cm von allen Metalloberflächen entfernt sein sollte.

Zur Befestigung der Antennenantenne in der idealen Position wird die Verwendung des Zubehörs Somfy MOUNTED ANTENNA BRACKET empfohlen.

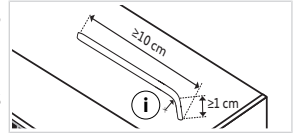

⚠ ACHTUNG

- Rollen Sie den Antennendraht keinesfalls auf und schneiden Sie ihn nicht ab. Halten Sie einen Biegeradius (i) von mindestens 9 mm ein.
- Der Antennendraht darf nicht seitlich aus dem Seitendeckel des Variovolant herausragen (Gefahr eines Durchtrenns der Antenne)!

2.2. Verkabelung

⚠ WARNUNG

- Zur Gewährleistung der elektrischen Sicherheit muss dieses Produkt der Klasse III stets mit Sicherheitskleinspannung (SELV) betrieben werden.
- Bei unsachgemäßer Verwendung kann sich der Akkusatz überhitzen, in Brand geraten oder explodieren und damit schwere oder gar tödliche Verletzungen hervorrufen.
- Setzen Sie den Antrieb oder den Akku nicht übermäßigen Temperaturen aus.
- Im Falle eines Kurzschusses der Klemmen des akkubetriebenen Antriebs oder des Akkus durch metallische Gegenstände besteht Gefahr.

⚠ VORSICHT

- Schützen und isolieren Sie Kabel am Durchgang durch eine Metallwand mit einer Hülse oder Kabelummantelung.
- Fixieren Sie die Kabel, um zu verhindern, dass sie mit beweglichen Teilen in Kontakt kommen.
- Wenn der Antrieb im Freien eingesetzt und ein Versorgungskabel des Typs H05-VVF oder aus PVC verwendet wird, muss dieses in einem UV-beständigen Kabelrohr, zum Beispiel einem Kabelkanal, verlegt werden.
- Das Kabel des Antriebs lässt sich nicht abziehen. Wenn es beschädigt wurde, muss der Antrieb zum Kundendienst gebracht werden.

⚠ ACHTUNG

- Das Kabel zwischen dem Antrieb und der Batterie darf nicht länger als 2,5 m sein (mit einem Leitungsquerschnitt von mind. 0,75 mm²). Bei Längen größer als 2,5 m wird die Verwendung eines Verlängerungskabels mit einem größeren Leitungsquerschnitt empfohlen.
- Achten Sie darauf, dass das Versorgungskabel des Antriebs zugänglich bleibt: Das Produkt muss einfach ausgetauscht werden können.
- Verlegen Sie das Antriebskabel immer mit einer Schlaufe nach unten, um zu verhindern, dass Wasser in den Antrieb läuft.

⚠ ACHTUNG

- Stellen Sie sicher, dass die Batterie vor der Installation vor Ort voll aufgeladen ist.
- Stecken Sie die Batterie nicht aus, während der Antrieb läuft.
- Verwenden Sie zum Aufladen der Batterie nur das von Somfy empfohlene Netzteil.

2.2.1. Verkabelung mit Steckverbindern

- 1] Verbinden Sie den 4-poligen Steckverbinder des Antriebs (**j**) mit dem 4-poligen Steckverbinder des Y-Kabels (**k**).
- 2] Verbinden Sie den 2-poligen Steckverbinder des Y-Kabels (**m**) mit dem 2-poligen Batterie-Steckverbinder (**o**).
- 3] Verbinden Sie den 4-poligen Steckverbinder des Y-Kabels (**p**) mit dem 2-poligen Solarpanel-Steckverbinder (**q**).

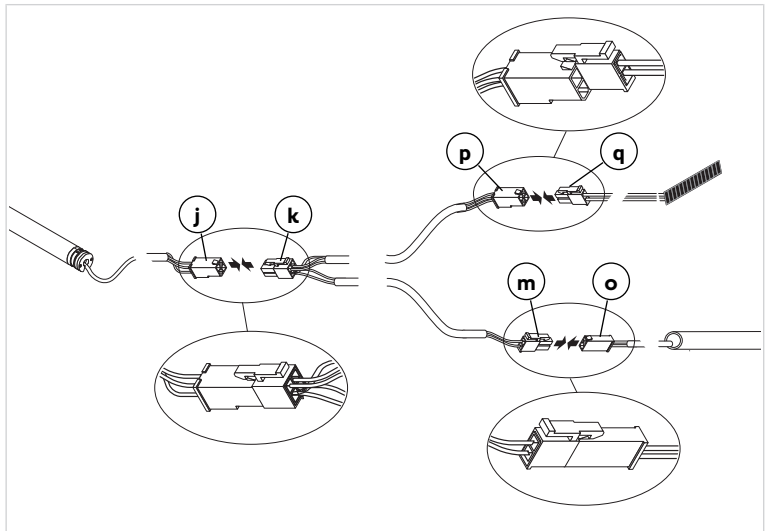

2.2.2. Verkabelung ohne Steckverbinder

Verbinden Sie den Antrieb mit der Oximo WireFree Battery, dem Oximo WireFree Battery Stick oder der Batterie Somfy 12V NAKED BATTERY (**r**) und dem 3.2 W Solar Panel Solarpanel (**s**), wie in der folgenden Abbildung dargestellt:

- L = Blaue Leitung (+)
- N = Braune Leitung (-)
- SP = Gelbe Leitung

Die Leitungen müssen einen Leiterquerschnitt von mindesten $0,5 \text{ mm}^2$ aufweisen.

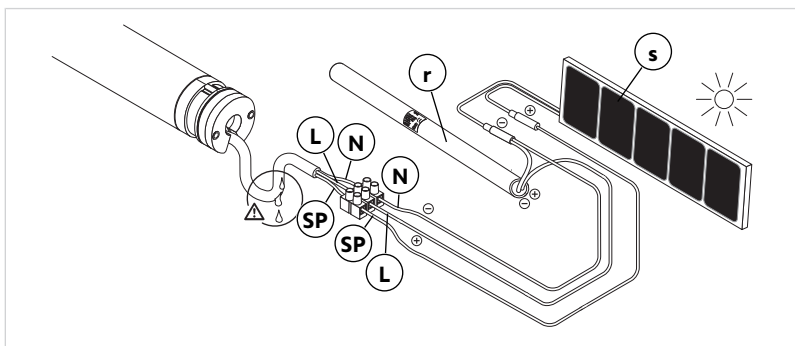

2.3. Inbetriebnahme

Bestimmung der auszuführenden Schritte

Die Einstellung der Endlagen ist von der Art des Behangs abhängig:

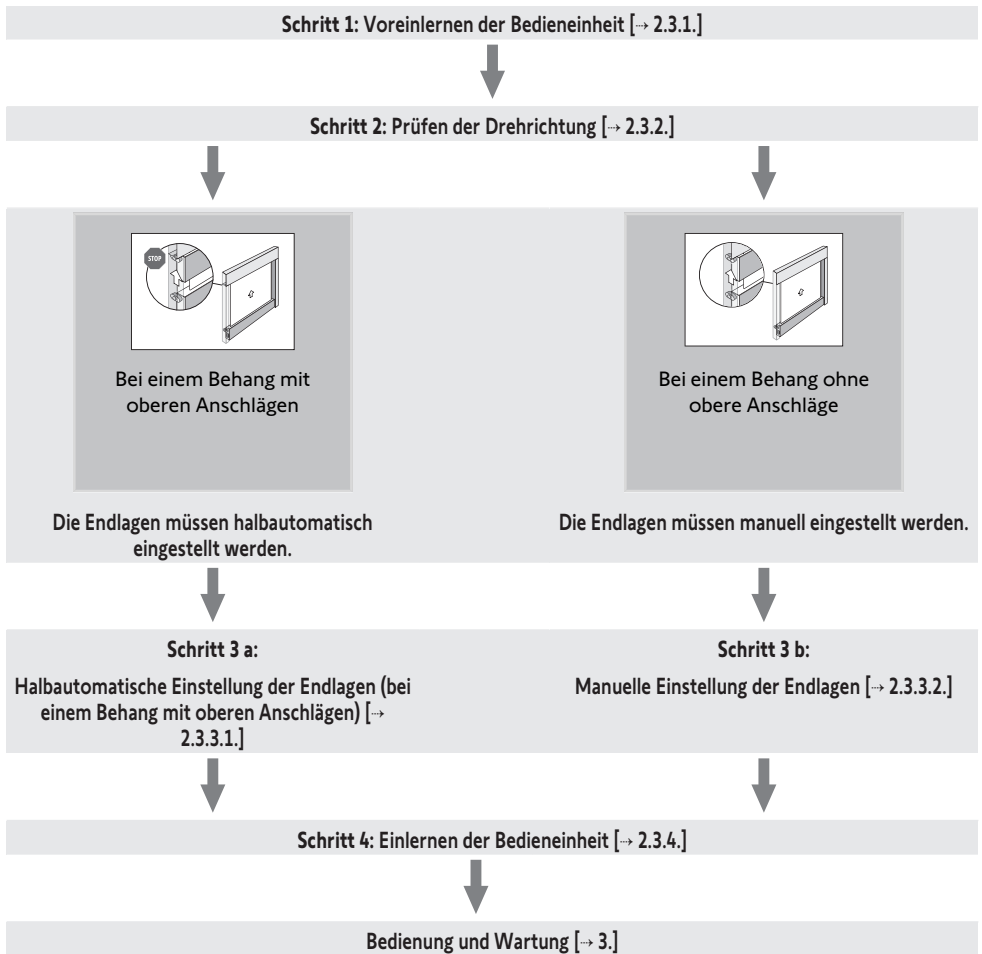

HINWEIS

Für weitere Informationen zur Kompatibilität des Antriebs mit dem Behang und dessen Zubehör wenden Sie sich bitte an den Hersteller des Behangs oder an Somfy.

2.3.1. Voreinlernen der Bedieneinheit

- 1] Schließen Sie den Antrieb an der Batterie an (siehe **Verkabelung**).
- 2] Drücken Sie gleichzeitig die **AUF-** und **AB-**Taste der Bedieneinheit:
 - ⇒ Der Behang führt eine Auf- und Abbewegung aus.
 - Die Bedieneinheit ist jetzt voreingelernt.

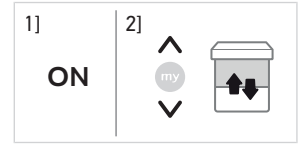

2.3.2. Prüfen der Drehrichtung

Drücken Sie die **AUF-**Taste der Bedieneinheit:

- a] Wenn der Behang nach oben fährt, ist die Drehrichtung korrekt: Fahren Sie mit dem Abschnitt **Einstellen der Endlagen** fort.
- b] Wenn der Behang nach unten fährt, ist die Drehrichtung vertauscht: Nehmen Sie folgende Schritte vor.
 - b1] Drücken Sie die **my**-Taste der Bedieneinheit, bis der Behang mit einer kurzen Auf- und Abbewegung bestätigt: Die Drehrichtung wurde geändert.
 - b2] Drücken Sie die **AUF-**Taste der Bedieneinheit, um die Drehrichtung zu überprüfen.

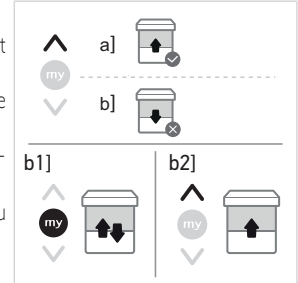

2.3.3. Endlageneinstellung

2.3.3.1. Halbautomatische Einstellung der Endlagen (bei einem Behang mit oberen Anschlägen)

Die untere Endlage muss manuell eingestellt werden und die obere Endlage wird automatisch eingestellt:

- 1] Drücken Sie die **AB-**Taste, um den Behang in die gewünschte untere Endlage zu fahren.
 - ⇒ Um den Behang in einer kontinuierlichen Bewegung herunter zu fahren, drücken Sie die Taste **AB** mindestens 2 Sekunden lang.
- 2] Stoppen Sie den Behang in der gewünschten Position.
- 3] Korrigieren Sie, falls nötig, die Position des Behangs mit der **AUF-** oder **AB-**Taste.
- 4] Drücken Sie gleichzeitig die beiden Tasten **my** und **AUF**, bis der Behang hochfährt.
 - ⇒ Die untere Endlage ist damit eingestellt.
- 5] Drücken Sie kurz die Taste **my**, um den Behang anzuhalten.
- 6] Um die beiden Endlagen zu bestätigen, drücken Sie die **my**-Taste, bis der Behang mit einer kurzen Auf- und Abbewegung bestätigt.
 - Die beiden Endlagen wurden gespeichert.

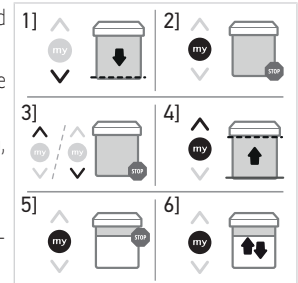

2.3.3.2. Manuelle Einstellung der Endlagen

① HINWEIS

Die Endlagen können in beliebiger Reihenfolge eingestellt werden.

- 1] Drücken Sie die **AUF**-Taste, um den Behang in die gewünschte obere Endlage zu fahren.
⇒ Um den Behang in einer kontinuierlichen Bewegung hoch zu fahren, drücken Sie die Taste **AUF** mindestens 2 Sekunden lang.
- 2] Stoppen Sie den Behang in der gewünschten Position.
- 3] Korrigieren Sie, falls nötig, die Position des Behangs mit der **AUF-** oder **AB**-Taste.
- 4] Drücken Sie gleichzeitig die beiden Tasten **my** und **AB**, bis sich der Behang zu bewegen beginnt.
⇒ Die obere Endlage ist damit eingestellt.
- 5] Drücken Sie die **my**-Taste kurz, wenn der Behang die gewünschte untere Endlage erreicht hat.
- 6] Führen Sie gegebenenfalls mit den beiden Tasten **AUF** und **AB** eine Feinabstimmung der Endlage durch.
⇒ Um den Behang in einer kontinuierlichen Bewegung herunter zu fahren, drücken Sie die Taste **AB** mindestens 2 Sekunden lang.
- 7] Drücken Sie gleichzeitig die beiden Tasten **my** und **AUF**, bis sich der Behang zu bewegen beginnt.
⇒ Die untere Endlage ist damit eingestellt. Der Behang wird jetzt hochgefahren und verbleibt dann in der oberen Endlage.
- 8] Um die beiden Endlagen zu bestätigen, drücken Sie die **my**-Taste, bis der Behang mit einer kurzen Auf- und Abbewegung bestätigt.
→ Die beiden Endlagen wurden gespeichert.

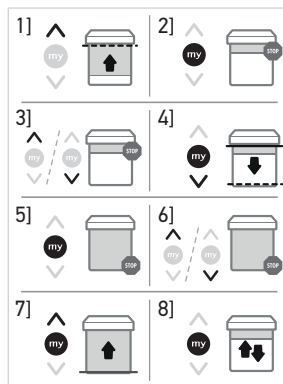

2.3.4. Einlernen der Bedieneinheit

Der Antrieb ist im Programmiermodus:

- Drücken Sie kurz die **PROG**-Taste der einzulernenden Bedieneinheit:
 - Der Behang führt eine Auf- und Abbewegung aus.

→ Die Bedieneinheit ist im Antrieb eingelernt.



ⓘ HINWEIS

Wenn der Antrieb nicht mehr im Programmiermodus ist, wiederholen Sie bitte den Schritt **Vorabspeicherung der Bedieneinheit** vor der Ausführung des Schrittes **Einlernen der Bedieneinheit** [▶ 40].

2.3.5. Back-Impulse-Funktion

ⓘ HINWEIS

- Diese Funktion ermöglicht das Spannen des Tuchs nach jedem Ausfahren des Behangs. Ein Justieren um bis zu einer 1/2 Wellenumdrehung des Behangs ist möglich.
- Diese Funktion kann erst aktiviert werden, wenn die Endlageneinstellung des Antriebs abgeschlossen ist.

- 1] Drücken Sie die **AB**-Taste der Bedieneinheit, um den Behang in die untere Endlage zu fahren.
- 2] Drücken Sie gleichzeitig die beiden Tasten **AUF** und **my**, bis der Behang eine kurze Auf- und Abbewegung ausführt.
- 3] Justieren Sie die Tuchspannung mithilfe der Tasten **AUF** oder **AB** (maximal ½ Wellenumdrehung).
- 4] Um die Einstellung zu bestätigen, drücken Sie die **my**-Taste, bis der Behang eine Auf- und Abbewegung ausführt.
 - Die Back-Impulse-Funktion wurde eingestellt.

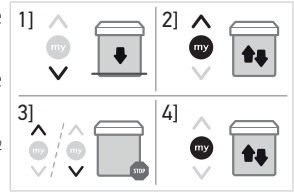

① HINWEIS

- Um die *Back-Impulse-Funktion* zu deaktivieren, stellen Sie die Wellenumdrehung auf 0° ein.
- *Werkseitig ist die Back-Impulse-Funktion deaktiviert.*

2.3.6. Back-Release-Funktion

① HINWEIS

Diese Funktion ermöglicht die Reduzierung der Tuchspannung nach dem vollständigen Einfahren des Behangs. Sie kann nur bei Behängen im halbautomatischen Betrieb aufgerufen werden.

Aus Sicherheitsgründen kann diese Funktion nur in den drei folgenden Situationen über die individuelle Bedieneinheit aktiviert oder deaktiviert werden:

- Nach Bestätigung der Einstellungen und vor dem Einlernen der ersten Bedieneinheit.
- Nach dem Einlernen der ersten Bedieneinheit und während der vier darauffolgenden Zyklen.
- Nach einer einfachen Spannungsunterbrechung und während der vier darauffolgenden Zyklen.

Die Vorgehensweise zur Aktivierung oder Deaktivierung dieser Funktion ist dieselbe:

- 1] Drücken Sie die **AUF**-Taste der Bedieneinheit, um den Behang in die obere Endlage zu fahren.
- 2] Drücken Sie gleichzeitig die beiden Tasten **my** und **AB**, bis der Behang eine Auf- und Abbewegung ausführt.
 - Die Back-Release-Funktion ist aktiviert oder deaktiviert.



① HINWEIS

Werkseitig ist Back-Release-Funktion deaktiviert.

2.3.7. Funktion „Schließkraft“

① HINWEIS

Diese Funktion ermöglicht die Erhöhung oder Verringerung der Schließkraft des Behangs in 3 Stufen (hoch/mittel/gering). Sie kann nur bei Behängen im halbautomatischen Betrieb aufgerufen werden.

Bitte wenden Sie sich an den Hersteller des Behangs und informieren Sie sich über die Kompatibilität Ihrer Anlage, bevor Sie diese Funktion verwenden.

Aus Sicherheitsgründen kann diese Funktion nur in den drei folgenden Situationen mit der individuellen Bedieneinheit aufgerufen werden:

- Nach Bestätigung der Einstellungen und vor dem Einlernen der ersten Bedieneinheit.
- Nach dem Einlernen der ersten Bedieneinheit und während der vier darauffolgenden Zyklen.
- Nach einer einfachen Spannungsunterbrechung und während der vier darauffolgenden Zyklen.

- 1] Fahren Sie den Behang auf halbe Höhe.
- 2] Um die Funktion „Schließkraft“ zu aktivieren, führen Sie hintereinander zwei Tastenbetätigungen aus:
 - Zuerst drücken Sie gleichzeitig kurz die Tasten **my** und **AUF**, ohne den Behang zu bewegen.
 - Als Zweites drücken und halten Sie gleichzeitig die Tasten **my** und **AUF**, bis der Behang eine Auf- und Abbewegung ausführt.
 ⇒ Der Antrieb ist jetzt **für nur 10 Sekunden** im Programmiermodus. Werkseitig ist der Antrieb auf die mittlere Stufe eingestellt.
- 3] Zur Erhöhung der Schließkraft drücken Sie die **AUF**-Taste, bis sich der Behang langsam bewegt:
 - ⇒ Die Schließkraft für die Kassettenmarkise wurde um eine Stufe erhöht.
- 4] Zur Verringerung der Schließkraft drücken Sie die **AB**-Taste, bis sich der Behang langsam bewegt:
 - ⇒ Die Schließkraft der Kassettenmarkise wurde um eine Stufe verringert.
- 5] Um die neue Einstellung zu bestätigen, drücken Sie die **my**-Taste, bis der Behang eine Auf- und Abbewegung ausführt.
 - Der neue Wert für die Funktion „Schließkraft“ wurde erfasst.

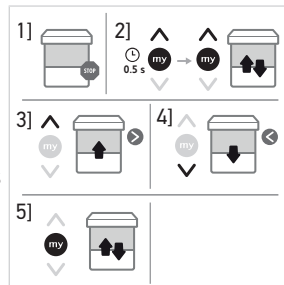

2.3.8. Hinzufügen/Löschen von Sensoren

- 1] Zum Hinzufügen oder Löschen eines Sensors drücken Sie die **PROG**-Taste der eingelernten Bedieneinheit, bis der Behang eine kurze Auf- und Abbewegung ausführt.
- 2] Drücken Sie kurz die **PROG**-Taste des Sensors, der hinzugefügt/gelöscht werden soll: Der Behang führt eine kurze Auf- und Abbewegung aus.
 - Der Sensor wurde hinzugefügt/gelöscht.

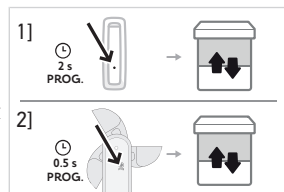

① HINWEIS

Wenn der Sensor einer Anlage ausgetauscht oder entfernt wird, ist es wichtig, ihn aus dem Speicher aller Antriebe zu löschen, in denen er programmiert war: Führen Sie Schritt 1 mit einer eingelernten Bedieneinheit aus, dann Schritt 2 mit dem zu löschenden Sensor.

① HINWEIS

Für weitere Informationen zur Kompatibilität des Antriebs mit dem Behang und dessen Zubehör wenden Sie sich bitte an den Hersteller des Behangs oder an Somfy.

2.4. Tipps und Empfehlungen für die Installation

2.4.1. Fragen zum Produkt?

Problem	Mögliche Ursachen	Lösungen
Der Behang funktioniert nicht.	Die Batterie ist entladen.	Siehe Anleitung der Batterie.
	Die Verkabelung ist fehlerhaft.	Die Verkabelung überprüfen und ggf. ändern; siehe Verkabelung .
	Die Batterie der Bedieneinheit ist schwach.	Überprüfen Sie die Batterieladung und wechseln Sie bei Bedarf die Batterie aus.
	Die Bedieneinheit ist nicht kompatibel.	Überprüfen Sie die Kompatibilität und wechseln Sie bei Bedarf die Bedieneinheit aus.
Der Behang hält zu früh an.	Die verwendete Bedieneinheit ist im Antrieb nicht eingelernt.	Verwenden Sie eine eingelernte Bedieneinheit oder lernen Sie diese Bedieneinheit ein; siehe Einlernen der Bedieneinheit .
	Der Adapter wurde nicht richtig angebracht.	Bringen Sie den Adapter richtig an, siehe Montage .
	Die Endlagen sind falsch eingestellt.	Stellen Sie die Endlagen erneut ein, siehe Neueinstellung der Endlagen .

2.4.2. Neueinstellung der Endlagen

① HINWEIS

Nur verfügbar für Endlagen, die manuell eingestellt wurden.

- 1] Fahren Sie den Behang in die Endlage.
- 2] Drücken Sie gleichzeitig die beiden Tasten **AUF** und **AB**, bis der Behang eine kurze Auf- und Abbewegung ausführt.
- 3] Drücken Sie eine der Tasten **AUF** oder **AB**, um den Behang in die gewünschte neue Endlage zu bringen.
- 4] Um die neue Endlage zu bestätigen, drücken Sie die **my**-Taste, bis der Antrieb eine Auf- und Abbewegung ausführt.

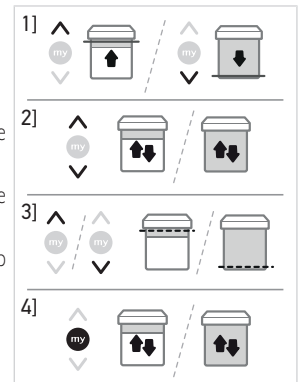

2.4.3. Austausch einer verlorenen oder beschädigten Somfy-Bedieneinheit

① HINWEIS

Durch diese Rücksetzung werden alle lokalen Bedieneinheiten gelöscht. Die Sensoren sowie die Einstellung der Endlagen und der Lieblingsposition (my) bleiben jedoch gespeichert.

- 1] Trennen Sie die Verbindung zwischen Antrieb und Batterie sowie Solarpanel für 2 Sekunden.
- 2] Schließen Sie den Antrieb für 5 bis 15 s wieder an die Batterie an.
- 3] Trennen Sie den Antrieb für eine Dauer von 2 Sekunden.
- 4] Schließen Sie den Antrieb wieder an: Der Behang bewegt sich einige Sekunden lang. (Wenn der Behang sich in seiner oberen oder unteren Endlage befindet, führt er eine kurze Auf- und Abbewegung aus).
- 5] Drücken Sie auf der neuen Bedieneinheit kurz die **PROG**-Taste: Der Behang führt eine Auf- und Abbewegung aus.
 - Die neue Bedieneinheit ist jetzt eingelernt und alle anderen Bedieneinheiten wurden gelöscht.

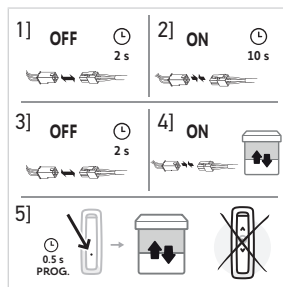

2.4.4. Rücksetzung auf Werkseinstellung

① HINWEIS

Bei dieser Rücksetzung werden die Bedieneinheiten, Sensoren, Endlageneinstellungen und die Lieblingsposition (my-Position) gelöscht.

- 1] Fahren Sie den Behang auf halbe Höhe (falls möglich).
- 2] Trennen Sie die Verbindung zwischen Antrieb und Batterie für 2 Sekunden.
- 3] Schließen Sie den Antrieb für eine Dauer von 5 bis 15 s wieder an.
- 4] Trennen Sie den Antrieb für eine Dauer von 2 Sekunden.
- 5] Schließen Sie den Antrieb wieder an: Der Behang bewegt sich einige Sekunden lang. (Wenn der Behang sich in seiner oberen oder unteren Endlage befindet, führt er eine kurze Auf- und Abbewegung aus).
- 6] Halten Sie die **PROG**-Taste der lokalen Somfy-Bedieneinheit **ca. 7 Sekunden lang** gedrückt, bis der Behang zweimal eine Auf- und Abbewegung ausführt.

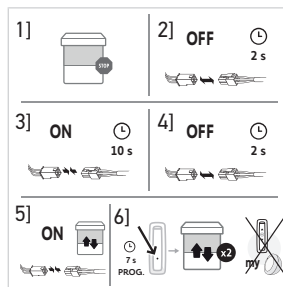

→ Der Antrieb wurde jetzt in seine Werkseinstellung zurückgesetzt.

Führen Sie erneut die Inbetriebnahme durch (siehe Kapitel **Inbetriebnahme**).

3. BEDienung UND WARTUNG

① HINWEIS

Dieser Antrieb muss nicht gewartet werden.

3.1. Tasten AUF und AB

Um den Behang vollständig hoch- oder runterzufahren, drücken Sie kurz die Taste **AUF** oder **AB**.

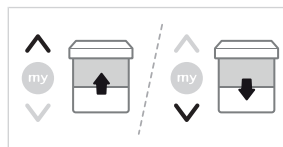

3.2.STOPP-Funktion

Der Behang ist in Bewegung.

- Drücken Sie kurz auf die Taste **my**.
 - Der Behang hält an.

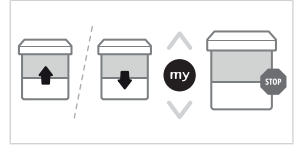

3.3.Liebblingsposition (my-Position)

① HINWEIS

Es kann eine von der oberen und unteren Endlage abweichende Zwischenposition, die sogenannte „Lieblingsposition (my)“, eingelesen werden.

3.3.1.Einlernen oder Ändern der Lieblingsposition („my“)

- 1] Fahren Sie den Behang in die gewünschte Lieblingsposition („my“).
- 2] Halten Sie die **my**-Taste ca. 5 s gedrückt, bis der Behang eine kurze Auf- und Abbewegung ausführt:
 - Die gewünschte Lieblingsposition (my) ist eingelesen.

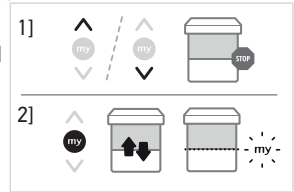

3.3.2.Verwendung der Lieblingsposition (my-Position)

Drücken Sie **kurz** auf die Taste **my**. Der Behang bewegt sich und stoppt in der Lieblingsposition (my-Position).

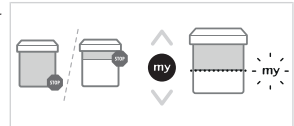

3.3.3.Löschen der Lieblingsposition („my“)

- 1] Drücken Sie die **my**-Taste:
 - ⇒ Der Behang bewegt sich und stoppt in der Lieblingsposition (my-Position).
- 2] Drücken Sie erneut auf **my**, bis der Behang eine Auf- und Abbewegung ausführt:
 - Die Lieblingsposition (my-Position) wurde gelöscht.

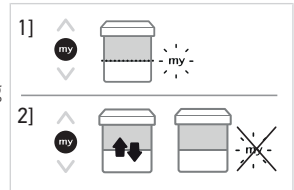

3.4.Betrieb mit Sensoren

Siehe entsprechende Anleitung.

3.5.Tipps und Empfehlungen für die Bedienung

3.5.1.Fragen zum Produkt?

Problem	Mögliche Ursachen	Lösungen
Der Behang funktioniert nicht.	Die Batterie der Bedieneinheit ist schwach. Der Ladezustand der Batterie ist niedrig, oder die Batterie ist entladen.	Wechseln Sie bei Bedarf die Batterie der Bedieneinheit aus. Siehe Anleitung der Batterie.

① HINWEIS

Wenn das Produkt weiterhin nicht funktioniert, wenden Sie sich bitte an einen Fachmann für Gebäudeautomation.

3.5.2. Austausch einer verlorenen oder beschädigten Somfy-Bedieneinheit

Für den Austausch von verlorenen oder defekten Bedieneinheiten wenden Sie sich bitte an einen Fachmann für Gebäudeautomation.

4. TECHNISCHE DATEN

Spannungsversorgung	12 VDC - Batterie
Funkfrequenz	868-870 MHz
Frequenzband und maximale Sendeleistung	868.000 MHz - 868.600 MHz e.r.p. < 25 mW
	868.700 MHz - 869.200 MHz e.r.p. < 25 mW
	869.700 MHz - 870.000 MHz e.r.p. < 25 mW
Schutzart	IP44
Betriebstemperaturbereich	-20°C bis 70°C
Ladetemperatur	0°C bis 40°C
Max. Anzahl verknüpfter Bedieneinheiten/ Funksender	9



HINWEIS

Für weitere Informationen zu den technischen Daten des Antriebs wenden Sie sich bitte an Ihren Somfy-Ansprechpartner.



Batterien und Akkus gehören nicht in den Hausmüll. Entsorgen Sie sie entsprechend den geltenden Vorschriften im Handel oder bei den kommunalen Sammelstellen.



Wir wollen die Umwelt schützen. Entsorgen Sie das Produkt nicht mit dem Hausmüll. Geben Sie es bei einer zugelassenen Recycling-Sammelstelle ab.



SOMFY ACTIVITES SA, F-74300 CLUSES (Frankreich), erklärt hiermit als Hersteller, dass der in dieser Anleitung beschriebene Antrieb bei bestimmungsgemäßem Einsatz die grundlegenden Anforderungen der geltenden europäischen Richtlinien und insbesondere der Maschinenrichtlinie 2006/42/EG sowie der Funkanlagenrichtlinie 2014/53/EU erfüllt.

Der vollständige Text der EU-Konformitätserklärung ist unter der Internetadresse www.somfy.com/ce verfügbar.

Philippe Geoffroy, Bevollmächtigter für Gerätekonformität, in Vertretung des Geschäftsbereichsleiters, Cluses, Frankreich, 04/2022.

VERTAALENDE HANDLEIDING

Deze handleiding is geldig voor alle Sunea 40 Solar io-motoren waarvan de verschillende versies in de huidige catalogus staan.

INHOUD

1. Informatie vooraf	49
1.1. Toepassingsgebied	49
1.2. Aansprakelijkheid	49
2. Installatie	49
2.1. Montage	50
2.2. Bedrading	51
2.3. In bedrijf stellen	54
2.4. Tips en adviezen voor de installatie	59
3. Gebruik en onderhoud	60
3.1. 'Op' en 'Neer' toetsen	60
3.2. Stop-functie	61
3.3. Favoriete positie (my)	61
3.4. Werking met sensoren	61
3.5. Tips en aanbevelingen voor het gebruik	61
4. Technische gegevens	63

ALGEMEEN

Veiligheidsvoorschriften



GEVAAR

Signaleert een gevaar dat de dood of een ernstig letsel tot gevolg kan hebben.



WAARSCHUWING

Signaleert een gevaar dat de dood of een ernstig letsel kan veroorzaken.



VOORZICHTIG

Signaleert een gevaar dat een licht of middelmatig letsel kan veroorzaken.



LET OP

Signaleert een gevaar dat het product kan beschadigen of vernielen.

1. INFORMATIE VOORAF

1.1. Toepassingsgebied

De Sunea 40 motoren zijn ontworpen voor het aansturen van alle typen verticale buitenschermen (zonder vergrendelingen), valletjes en zonweringen met zijarmen.

De Sunea 40 motoren zijn ontworpen voor het motoriseren van alle typen:

- Buitenzonwering met of zonder cassette. Alle snijzones zijn beschermd of niet toegankelijk bijv. op een hoogte $\geq 2,50$ m vanaf de grond of vanaf elk ander toegangsniveau. Er is geen snijrisico door de frontrail als bijv. de frontrail alleen door de zwaartekracht beweegt en minder weegt dan 15 kg of als het wordt neergedrukt met een kracht van minder dan 150 N.
- Verticaal buitenscherm waarvan de frontrail alleen beweegt door de zwaartekracht en minder weegt dan 15 kg.

Niet gebruiken voor een jaloezie met zijarmen die een piekkoppel vertoont tijdens zijn opwaartse beweging.

1.2. Aansprakelijkheid

Lees **deze handleiding zorgvuldig** door alvorens de motor te installeren en in gebruik te nemen.

Naast de instructies in deze handleiding moet u ook de gedetailleerde richtlijnen in het bijgevoegde document **Veiligheidsrichtlijnen** volgen.

De motor moet worden geïnstalleerd door een professionele installateur van motoriserings- en huisautomatiseringssystemen volgens de instructies van Somfy en de geldende regelgeving in het land van gebruik.

Elk gebruik van de motor buiten het hierboven beschreven toepassingsgebied is verboden. Hierdoor en door het niet opvolgen van de instructies die in deze handleiding en in het bijgevoegde document **Veiligheidsvoorschriften** staan, vervallen de aansprakelijkheid en de garantie van Somfy.

Na de installatie van de motor moet de installateur de klant informeren over de voorwaarden voor het gebruik en het onderhoud van de motor en moet deze hem of haar de aanwijzingen voor het gebruik en het onderhoud, evenals het bijgevoegde document **Veiligheidsvoorschriften**, overhandigen. Elke service na verkoop aan de motor moet worden uitgevoerd door een professionele installateur van motoriserings- en huisautomatiseringssystemen.

Vóór de installatie wordt begonnen, moet gecontroleerd worden of dit product compatibel is met de aanwezige apparatuur en accessoires. Raadpleeg bij twijfel tijdens de installatie van dit product of voor aanvullende informatie uw Somfy-leverancier of ga naar de website **www.somfy.com**.

2. INSTALLATIE



WAARSCHUWING

- De professionele installateur van motoriserings- en huisautomatiseringssystemen die de motor installeert, moet verplicht de onderstaande instructies volgen.
- Houd u aan de in het land van installatie geldende normen en wetgeving.



LET OP

- De motor niet laten vallen, aan schokken onderwerpen, doorboren of onderdompelen in vloeistof.
- Een apart bedieningspunt installeren voor elke motor.
- De Sunea 40 Solar io motor moet geïnstalleerd worden met een 3.2 W Solar Panel zonnepaneel en met een Oximo WireFree Battery, Oximo WireFree Battery Stick, of Somfy 12V NAKED BATTERY.



OPMERKING

Minimaal voorgeschreven afstand tussen twee motoren: 20 cm.

2.1. Montage

2.1.1. Voorbereiding van de motor



LET OP

Sunea 40 Solar io : de binnendiameter van de buis moet 37 mm of groter zijn.

- 1] Monteer de accessoires die nodig zijn om de motor in de buis te bevestigen:
 - ⇒ Ofwel alleen de meenemer **a** op de motor
 - ⇒ Ofwel de adapter **b** en de meenemer **c** op de motor.
- 2] Meet de lengte (**L**) tussen de binnenrand van de motorkop en het uiteinde van de meenemer.

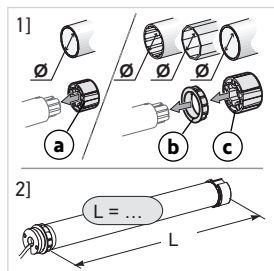

2.1.2. Voorbereiden van de buis



LET OP

Installeer de motor in een buis met een dikte van minimaal 0,5 mm met een gladde binnenwand: geen lasnaden, felsranden, deuken, enz. aan de binnenkant van de buis.

- 1] Zaag de buis op de gewenste lengte af, afhankelijk van het te motoriseren systeem.
- 2] Ontbraam de buis en verwijder de splinters.
- 3] Bij van binnen gladde buizen zaagt u een inkeping met de volgende afmetingen:

	d	e
Ø 40 x 1	6 mm	8,5 mm
Ø 40 x 1,5	7 mm	8,5 mm

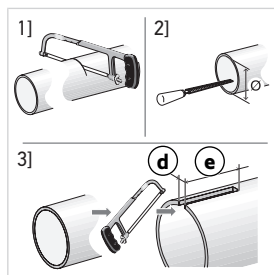

2.1.3. De buis / motor assembleren

- 1] Schuif de motor in de buis. Plaats bij buizen met een gladde binnenzijde de adapternok in de inkeping
- 2] De meenemer mag niet axiaal kunnen verschuiven om iedere beweging in de buis te voorkomen.

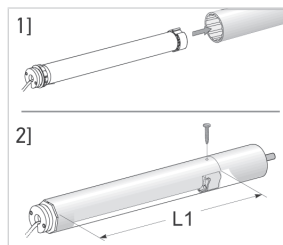

- Dit gebeurt door de buis aan de meenemer te bevestigen met behulp van 4 zelftappende schroeven, Ø 5 mm, of 4 stalen klinknagels, Ø 4,8 mm, op 5 mm à 15 mm van de buitenrand van de meenemer, ongeacht de buis.



LET OP

De schroeven of klinknagels mogen niet aan de motorisatie, maar uitsluitend aan de meenemer worden vastgezet.

2.1.4. Montage van het geheel buis / motor



LET OP

Het gemotoriseerde systeem mag niet te strak tussen de steunen worden gemonteerd.

- 1] Eventueel de beugeladapter op de motorkop vastschroeven (f).
- 2] Het geheel van buis en motor assembleren en bevestigen op de eindasteun (g) en op de motorbeugel (h).

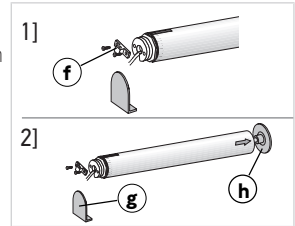

LET OP

Controleer of het geheel buis / motor is vergrendeld op de eindasteun. Dit voorkomt dat het geheel buis / motor uit de bevestiging van de eindasteun schuift.

2.1.5. Installatie van de antenne

Voor een optimale radio-ontvangst wordt geadviseerd de antenne van de motor ten minste 10 cm **buiten** de bovenbak van het gemotoriseerde systeem uit te laten steken en op ten minste 1 cm afstand van alle metalen oppervlakken te plaatsen.

Voor de ideale positie van de antenne van de motor wordt geadviseerd om het accessoire Somfy MOUNTED ANTENNA BRACKET te gebruiken.

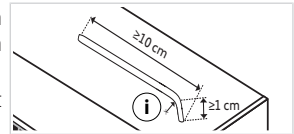

LET OP

- Rol de antennendraad niet op en snijd hem niet af. Houd een minimale buigradius (i) van 9 mm aan.
- Laat de antennendraad niet aan de zijkant van de zonneschermen uitsteken (risico op doorsnijden van de antennendraad)!

2.2. Bedrading



WAARSCHUWING

- Om de elektrische veiligheid te garanderen, moet deze motor van klasse III worden gevoed door een 'SELV'-spanningsbron (Safety Extra Low Voltage).
- Door een verkeerd gebruik van het batterijpakket kan dit te heet worden, waardoor brand of een ontploffing kan ontstaan met ernstig tot dodelijk letsel als gevolg.
- Stel de motorisatie of de batterij niet bloot aan te hoge temperaturen.
- Er is een risico als de klemmen van de batterijgevoede motorisatie of de batterij door metalen voorwerpen kortgesloten worden.



VOORZICHTIG

- Kabels die door een metalen wand lopen moeten beschermd en geïsoleerd worden met een mof of een doorvoertule.
- Maak de draden vast zodat ze niet in contact kunnen komen met bewegende onderdelen.
- Als de motor buiten wordt gebruikt en de voedingskabel van het type H05-VVF of het type PVC is, moet u de kabel tegen UV-stralen beschermen door hem bijvoorbeeld in een kabelgoot te installeren.
- De kabel van de motor kan niet gedemonteerd worden. Stuur de motor in geval van beschadiging van de kabel terug naar de klantendienst.

**LET OP**

- De kabel tussen de motor en de batterij mag niet langer zijn dan 2,5 m (met kabeldoorsnede van minimaal 0,75 mm²). Bij een lengte van meer dan 2,5 m wordt geadviseerd een verlengkabel met een grotere doorsnede te gebruiken.
- Zorg dat de voedingskabel van de motor toegankelijk blijft: hij moet gemakkelijk vervangen kunnen worden.
- Maak altijd een lus in de voedingskabel om het binnendringen van water in de motor te voorkomen.

**LET OP**

- Zorg ervoor dat de batterij volledig is opgeladen voorafgaand aan de inbedrijfstelling op locatie.
- Verwijder de batterij niet als de motor in bedrijf is.
- Voor het opladen van de batterij mag alleen de met deze motor meegeleverde voedingseenheid gebruikt worden.

2.2.1. Bedrading met connectoren

- 1] Sluit de 4-polige motorconnector (j) aan op de 4-polige Y-connector (k).
- 2] Sluit de 2-polige Y-connector (m) aan op de 2-polige batterijconnector (o).
- 3] Sluit de 4-polige Y-connector (p) aan op de 2-polige zonnepaneelconnector (q).

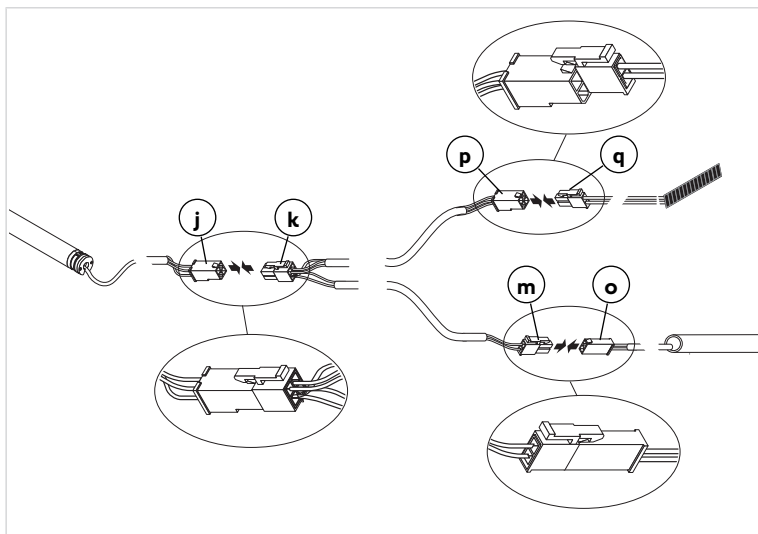

2.2.2. Bedrading zonder connectoren

Sluit de motor aan op de batterij Oximo WireFree Battery, Oximo WireFree Battery Stick of Somfy 12V NAKED BATTERY (r) en het zonnepaneel 3.2 W Solar Panel (s). Zie de onderstaande figuur:

- L = blauwe draad (+)
- N = bruine draad (-)
- SP = gele draad

De draden moeten een minimale doorsnede van 0,5 mm² hebben.

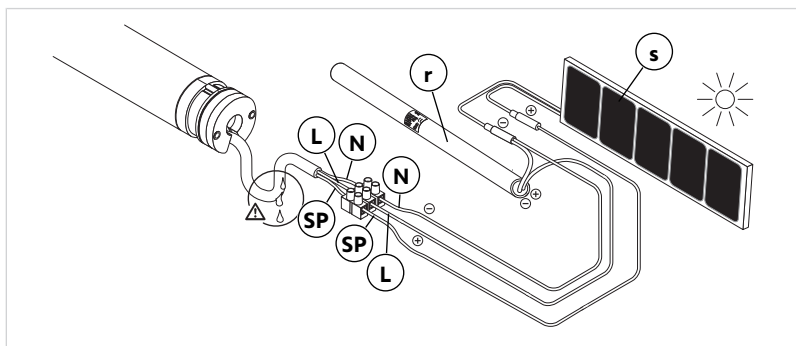

2.3. In bedrijf stellen

Te volgen stappen

De afstelling van de eindpunten hangt van het gemotoriseerde systeem:

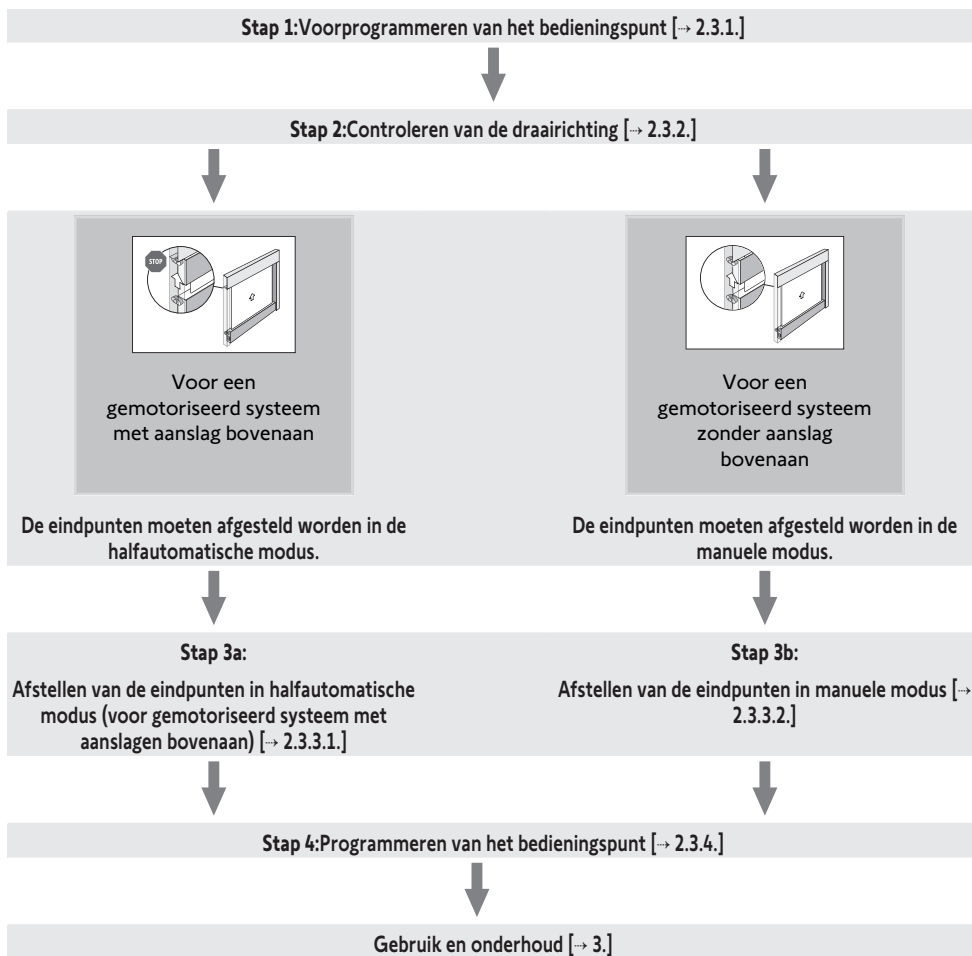

OPMERKING

Voor informatie over de geschiktheid van de motor voor het gemotoriseerde systeem en de accessoires neemt u contact op met de fabrikant van het systeem of met Somfy.

2.3.1. Voorprogrammeren van het bedieningspunt

- 1] Sluit de motor aan op de batterij. Zie **Aansluiting**.
- 2] Druk tegelijk op de **Op** en **Neer** toetsen van het bedieningspunt:
 - ⇒ Het gemotoriseerde systeem beweegt op en neer.
 - Het bedieningspunt is voorgeprogrammeerd.

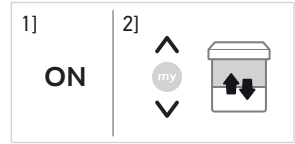

2.3.2. Controleren van de draairichting

Druk op de **Op** toets op het bedieningspunt:

a] Als het gemotoriseerde systeem omhooggaat, is de draairichting correct: ga verder met **Afstellen van de eindpunten**.

b] Als het gemotoriseerde systeem omlaag gaat, is de draairichting niet correct: ga verder met de volgende stap.

b1] Druk op de **my** toets van het bedieningspunt totdat het gemotoriseerde systeem op en neer beweegt: De draairichting is gewijzigd.

b2] Druk op de **Op** toets van het bedieningspunt om de draairichting te controleren.

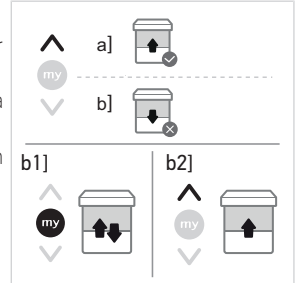

2.3.3. Afstellen van de eindpunten

2.3.3.1. Afstellen van de eindpunten in halfautomatische modus (voor gemotoriseerd systeem met een aanslag bovenaan)

Het onderste eindpunt moet in de manuele modus afgesteld worden, en het bovenste eindpunt wordt automatisch afgesteld:

- 1] Druk op de **Neer** toets om het gemotoriseerde systeem in het gewenste onderste eindpunt te plaatsen.
 - ⇒ Houd de **Neer** toets langer dan 2 seconden ingedrukt om het gemotoriseerde systeem in een continue beweging omlaag te laten gaan.
- 2] Stop het gemotoriseerde systeem in het gewenste punt.
- 3] Wijzig de positie van het gemotoriseerde systeem zo nodig met behulp van de **Op** of **Neer** toets.
- 4] Druk tegelijkertijd op de **my** en **Op** toetsen tot het gemotoriseerde systeem omhooggaat.
 - ⇒ Het onderste eindpunt is ingesteld.
- 5] Druk kort op de **my** toets om het gemotoriseerde systeem te stoppen.
- 6] Druk op de **my** toets tot het gemotoriseerde systeem kort op en neer gaat om de eindpunten te bevestigen.
 - De eindpunten zijn geprogrammeerd.

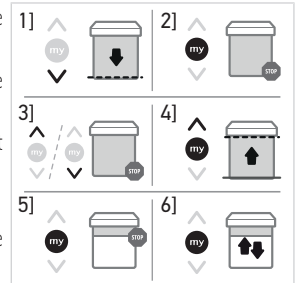

2.3.3.2. Afstellen van de eindpunten in handbediende modus

ⓘ **OPMERKING**

De eindpunten kunnen in willekeurige volgorde worden afgesteld.

- 1] Druk op de **Op** toets om het gemotoriseerde systeem naar het gewenste bovenste eindpunt te bewegen.
 - ⇒ Houd de **Op** toets langer dan 2 seconden ingedrukt om het gemotoriseerde systeem in een continue beweging omhoog te laten gaan.
- 2] Stop het gemotoriseerde systeem in het gewenste punt.
- 3] Wijzig de positie van het gemotoriseerde systeem zo nodig met behulp van de **Op of Neer** toets.
- 4] Druk tegelijk op de **my** en **Neer** toetsen tot het gemotoriseerde systeem beweegt.
 - ⇒ Het bovenste eindpunt is opgeslagen.
- 5] Druk kort op de **my** toets als het gemotoriseerde systeem het gewenste onderste eindpunt heeft bereikt.
- 6] Stel indien nodig het onderste eindpunt bij met behulp van de **Op** en **Neer** toetsen.
 - ⇒ Houd de **Neer** toets langer dan 2 seconden ingedrukt om het gemotoriseerde systeem in een continue beweging omlaag te laten gaan.
- 7] Druk tegelijk op de **my** en **Op** toetsen tot het gemotoriseerde systeem beweegt.
 - ⇒ Het onderste eindpunt is opgeslagen. Het gemotoriseerde systeem gaat naar boven en stopt in het bovenste eindpunt.
- 8] Druk op de **my** toets tot het gemotoriseerde systeem kort op en neer gaat om de eindpunten te bevestigen.
 - De eindpunten zijn geprogrammeerd.

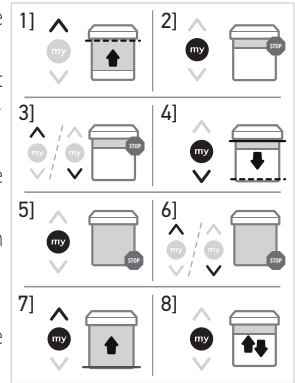

2.3.4. Programmeren van het bedieningspunt

De motor staat in de programmeermodus:

- Druk kort op de **PROG** toets van het bedieningspunt dat u wilt programmeren:
 - Het gemotoriseerde systeem beweegt op en neer.

→ Het bedieningspunt is in de motor geprogrammeerd.



OPMERKING

Als de motor niet meer in de programmeermodus staat, voer Stap **Voorprogrammeren van het bedieningspunt** opnieuw uit voordat u Stap **Programmeren van het bedieningspunt [▶ 56]** uitvoert.

2.3.5. 'Back impulse'-functie

OPMERKING

- Met deze functie wordt het doek na elke neerbeweging van het gemotoriseerde systeem opgespannen. Het is instelbaar tot een halve omwenteling van de buis van het gemotoriseerde systeem.
- Deze functie kan alleen ingesteld worden wanneer het afstellen van de eindpunten van de motor voltooid is.

- 1] Druk op de **Neer** toets van het bedieningspunt om het gemotoriseerde systeem naar het onderste eindpunt te bewegen.
- 2] Druk tegelijkertijd op de **Op** en **my** toetsen tot het gemotoriseerde systeem op en neer beweegt.
- 3] Druk op de **Op** of **Neer** toets om de spanning van het doek in te stellen (maximaal halve omwenteling van buis).
- 4] Druk ter bevestiging van de instelling op de **my** toets tot het gemotoriseerde systeem op en neer beweegt.
→ De 'Back impulse'-functie is ingesteld.

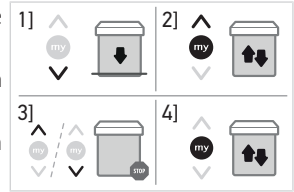

OPMERKING

- Stel de hoek van de buis in op 0° om de 'Back impulse'-functie uit te schakelen.
- De 'Back impulse'-functie is uitgeschakeld in de fabrieksmodus.

2.3.6. 'Back release'-functie

OPMERKING

Met deze functie kan de spanning op het doek verlaagd worden nadat het gemotoriseerde systeem volledig is gesloten. De functie kan alleen gebruikt worden bij gemotoriseerde systemen die ingesteld zijn in de halfautomatische modus.

Omwille van de veiligheid kan hij slechts in drie gevallen door het bedieningspunt in- of uitgeschakeld worden:

- Na bevestiging van de afstelling en vóór het programmeren van het eerste bedieningspunt.
- Na het programmeren van het eerste bedieningspunt en gedurende de volgende vier cycli.
- Na een enkele voedingsonderbreking en gedurende de volgende vier cycli.

Deze functie wordt op dezelfde manier in- of uitgeschakeld:

- 1] Druk op de **Op** toets van het bedieningspunt om het gemotoriseerde systeem naar het bovenste eindpunt te bewegen.
- 2] Druk tegelijkertijd op de **my** en **Neer** toetsen tot het gemotoriseerde systeem op en neer beweegt.
→ De 'Back release'-functie is in- of uitgeschakeld.



OPMERKING

De 'Back release'-functie is uitgeschakeld in de fabrieksmodus.

2.3.7. 'Sluitkrachtfunctie'

OPMERKING

Met deze functie kan de sluitkracht van het gemotoriseerde systeem verhoogd of verlaagd worden. Er zijn drie niveaus: hoog, gemiddeld, laag. De functie kan alleen gebruikt worden bij gemotoriseerde systemen die ingesteld zijn in de halfautomatische modus.

Neem vóór het gebruik van deze functie contact op met de fabrikant van het gemotoriseerde systeem om na te gaan of de installatie hiervoor geschikt is.

Omwille van de veiligheid is de functie slechts in drie gevallen via het individuele bedieningspunt toegankelijk:

- Na bevestiging van de afstelling en vóór het programmeren van het eerste bedieningspunt.
- Na het programmeren van het eerste bedieningspunt en gedurende de volgende vier cycli.
- Na een enkele voedingsonderbreking en gedurende de volgende vier cycli.

- 1] Zet het gemotoriseerde systeem halverwege.
- 2] Voer achtereenvolgens de volgende twee handelingen uit om de 'sluitkrachtfunctie' in te schakelen:
 - Druk eerst kort tegelijkertijd op de 'my' en 'Op' toetsen, waarbij het gemotoriseerde systeem niet beweegt.
 - Houd daarna tegelijkertijd de 'my' en 'Op' toetsen ingedrukt tot het gemotoriseerde systeem op en neer beweegt.
 ⇒ De motor staat nu **slechts 10 seconden** in de programmeermode. Standaard is de motor in de fabriek ingesteld op het middelste niveau.
- 3] Voor het verhogen van de sluitkracht drukt u op de **Op** toets tot het gemotoriseerde systeem langzaam beweegt:
 - ⇒ De sluitkracht van de cassette is nu een niveau omhoog.
- 4] Voor het verlagen van de sluitkracht drukt u op de **Neer** toets tot het gemotoriseerde systeem langzaam beweegt:
 - ⇒ De sluitkracht van de cassette is nu een niveau omlaag.
- 5] Druk ter bevestiging van de nieuwe instelling op de **my** toets tot het gemotoriseerde systeem op en neer beweegt.
 - De nieuwe waarde voor de 'sluitkrachtfunctie' is vastgelegd.

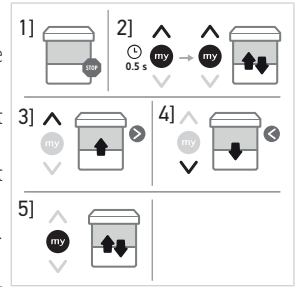

2.3.8. Toevoegen/verwijderen van sensoren

- 1] Houd voor het toevoegen of verwijderen van een sensor de **PROG** toets op het geprogrammeerde bedieningspunt ingedrukt tot het gemotoriseerde systeem kort op en neer beweegt.
- 2] Druk kort op de **PROG** toets van de sensor die toegevoegd of verwijderd moet worden: het gemotoriseerde systeem beweegt kort op en neer.
 - De sensor is toegevoegd of verwijderd.

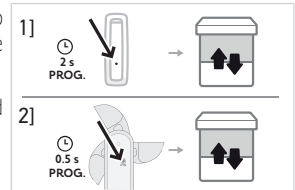

OPMERKING

Als de sensor van een installatie is gewijzigd of verwijderd, is het belangrijk dat hij verwijderd wordt uit het geheugen van alle motoren waarin hij geprogrammeerd is. Voer stap 1 uit met een geprogrammeerd bedieningspunt, en daarna stap 2 met de sensor die verwijderd moet worden.

OPMERKING

Voor informatie over de geschiktheid van de motor voor het gemotoriseerde systeem en de accessoires neemt u contact op met de fabrikant van het systeem of met Somfy.

2.4. Tips en adviezen voor de installatie

2.4.1. Vragen over het product?

Problemen	Mogelijke oorzaken	Oplossingen
Het gemotoriseerde systeem werkt niet.	De batterij is leeg.	Zie de handleiding van de batterij.
	De aansluiting is niet correct.	Controleer de aansluiting en wijzig deze indien nodig. Zie Bedrading .
	De batterij van het bedieningspunt is bijna leeg.	Controleer de batterij en vervang deze indien nodig.
	Het bedieningspunt is niet compatibel.	Controleer de compatibiliteit en vervang het bedieningspunt indien nodig.
Het gemotoriseerde systeem stopt te vroeg.	Het gebruikte bedieningspunt werd niet in de motor geprogrammeerd.	Gebruik een geprogrammeerd bedieningspunt of programmeer dit bedieningspunt. Zie Programmeren van het bedieningspunt .
	De adapter is niet goed geplaatst.	Zie voor de correcte plaatsing van de adapter het hoofdstuk Montage .
	De eindpunten zijn niet goed afgesteld.	Stel de eindpunten bij volgens de instructies in Bijstellen van de eindpunten .

2.4.2. De eindpunten opnieuw afstellen

① OPMERKING

Alleen beschikbaar voor eindpunten die afgesteld zijn in de manuele modus.

- 1] Zet het gemotoriseerde systeem in het onderste eindpunt dat aangepast moet worden.
- 2] Druk tegelijk op de **Op** en **Neer** toetsen tot het gemotoriseerde systeem op en neer beweegt.
- 3] Druk op de **Op** of **Neer** toets om het gemotoriseerde systeem naar de gewenste nieuwe positie te bewegen.
- 4] Druk op de **my** toets tot het gemotoriseerde systeem op en neer gaat om het nieuwe eindpunt te bevestigen.

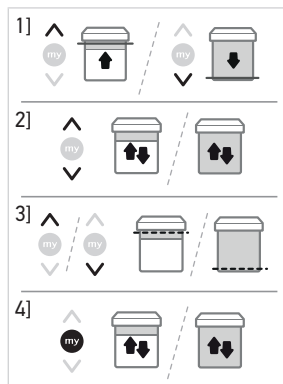

2.4.3. Vervangen van een verloren of defect Somfy bedieningspunt

① OPMERKING

Deze reset verwijdert alle lokale bedieningspunten, maar de sensoren, de ingestelde eindpunten en de favoriete positie (my) blijven behouden.

- 1] Koppel de motor twee seconden los van de batterij en het zonnepaneel.
- 2] Sluit de motor gedurende vijf tot vijftien seconden weer aan op de batterij.
- 3] Koppel de motor opnieuw gedurende twee seconden los.
- 4] Sluit de motor weer aan: het gemotoriseerde systeem beweegt enkele seconden. (Als het gemotoriseerde systeem in het bovenste of onderste eindpunt staat, gaat het kort op en neer).
- 5] Druk kort op de **PROG** toets van het nieuwe bedieningspunt: het gemotoriseerde systeem beweegt op en neer.
 - het nieuwe bedieningspunt is geprogrammeerd en alle andere bedieningspunten zijn verwijderd.

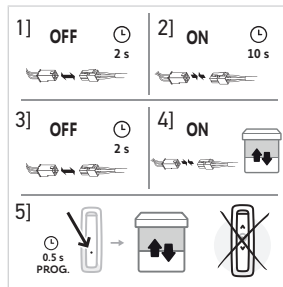

2.4.4. Terug naar de oorspronkelijke configuratie

① OPMERKING

Deze reset verwijdert alle bedieningspunten, alle sensoren, alle ingestelde eindpunten en reset de favoriete positie (my) van de motor.

- 1] Zet het gemotoriseerde systeem halverwege (indien mogelijk).
- 2] Koppel de motor opnieuw gedurende twee seconden los van de batterij.
- 3] Sluit de motor gedurende vijf tot vijftien seconden weer aan.
- 4] Koppel de motor opnieuw gedurende twee seconden los.
- 5] Sluit de motor weer aan: het gemotoriseerde systeem beweegt enkele seconden. (Als het gemotoriseerde systeem in het bovenste of onderste eindpunt staat, gaat het kort op en neer).
- 6] Druk **gedurende circa zeven seconden** op de **PROG** toets van het lokale Somfy bedieningspunt **tot het gemotoriseerde systeem twee keer op en neer beweegt**.

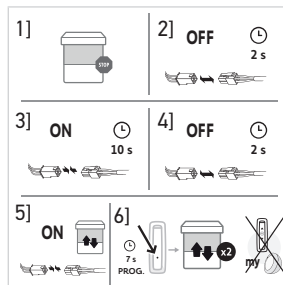

→ De motor is gereset naar de oorspronkelijke configuratie.

Voer het in bedrijf stellen opnieuw uit (zie **In bedrijf stellen**).

3. GEBRUIK EN ONDERHOUD

① OPMERKING

Deze motor heeft geen onderhoud nodig.

3.1. 'Op' en 'Neer' toetsen

Druk kort op de **Op** of **Neer** toets om het gemotoriseerde systeem geheel omhoog of omlaag te laten gaan.

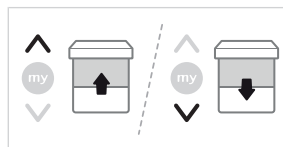

3.2. Stop-functie

Het gemotoriseerde systeem is in beweging.

- Druk kort op **my**:
 - het gemotoriseerde systeem stopt.

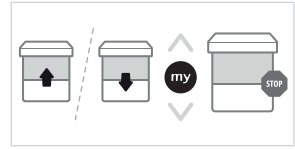

3.3. Favoriete positie (my)

OPMERKING

Er kan een tussenpositie, die de 'favoriete' (my) positie' wordt genoemd en die verschilt van de bovenste en onderste eindpunten, worden geprogrammeerd.

3.3.1. Programmeren of wijzigen van de favoriete positie (my)

- 1] Zet het gemotoriseerde systeem in de gewenste favoriete positie (my).
- 2] Houd de **my** toets ongeveer vijf seconden ingedrukt tot het gemotoriseerde systeem op en neer beweegt:
 - De gewenste favoriete positie (my) is geprogrammeerd.

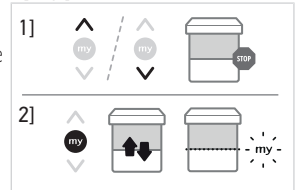

3.3.2. De favoriete positie (my) gebruiken

Druk **kort** op **my**: het gemotoriseerde systeem komt in beweging en stopt in de favoriete positie (my).

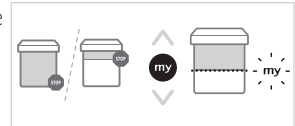

3.3.3. Verwijderen van de favoriete positie (my)

- 1] Druk op **my**:
 - ⇒ het gemotoriseerde systeem komt in beweging en stopt in de favoriete positie (my).
- 2] Druk opnieuw op **my** tot het gemotoriseerde systeem op en neer beweegt:
 - De favoriete positie (my) is nu verwijderd.

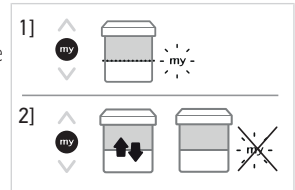

3.4. Werking met sensoren

Raadpleeg de bijbehorende handleiding.

3.5. Tips en aanbevelingen voor het gebruik

3.5.1. Vragen over het product?

Problemen	Mogelijke oorzaken	Oplossingen
Het gemotoriseerde systeem werkt niet.	De batterij van het bedieningspunt is bijna leeg.	Vervang de batterij indien nodig.
	Het batterijniveau is laag of de batterij is ontladen.	Zie de handleiding van de batterij.

**OPMERKING**

Als het systeem nog steeds niet werkt, neem dan contact op met een erkende installateur van automatiseringssystemen in woningen.

3.5.2. Vervangen van een verloren of defect Somfy bedieningspunt

Voor het vervangen van een verloren of defect Somfy bedieningspunt, moet u contact opnemen met een erkende installateur van automatiseringssystemen in woningen.

4. TECHNISCHE GEGEVENS

Voeding	Batterij 12 V DC
Radiofrequentie	868-870 MHz
Gebruikte frequentiebanden en maximaal vermogen	868.000 MHz - 868.600 MHz ERP < 25 mW
	868.700 MHz - 869.200 MHz ERP < 25 mW
	869.700 MHz - 870.000 MHz ERP < 25 mW
Beschermingsklasse	IP44
Werkings temperatuur	-20°C tot 70°C
Opladtemperatuur	0°C tot 40°C
Maximum aantal geprogrammeerde bedieningspunten	9

ⓘ **OPMERKING**

Raadpleeg uw Somfy-vertegenwoordiger voor meer informatie over de technische gegevens van deze motor.



Houd de batterijen en accu's gescheiden van ander afval en laat ze apart inzamelen door een gespecialiseerd bedrijf voor recycling.



Wij geven om ons milieu. Werp het apparaat niet weg met het huishoudelijk afval. Breng het naar een erkend inzamelpunt voor recycling.



SOMFY ACTIVITES SA, 74300 CLUSES FRANCE verklaart hierbij als producent dat de motor die in deze instructies wordt beschreven en die zoals bedoeld wordt gebruikt volgens deze instructies, voldoet aan de wezenlijke vereisten van de toepasselijke Europese Richtlijnen, en met name van de Machinerichtlijn 2006/42/EG, en de Radiorichtlijn 2014/53/EU.

De volledige EU-conformiteitsverklaring staat ter beschikking op de website www.somfy.com/ce.

Philippe Geoffroy, Verantwoordelijke manager voor de typegoedkeuringen, handelend uit naam van de Directeur van de onderneming, Cluses, 04/2022.

ISTRUZIONI TRADOTTE

Le presenti istruzioni si applicano a tutte le motorizzazioni Sunea 40 Solar io, le cui versioni sono disponibili nel catalogo vigente.

INDICE

1. Informazioni preliminari	65
1.1. Ambito di applicazione	65
1.2. Responsabilità	65
2. Installazione	65
2.1. Montaggio	66
2.2. Cablaggio	67
2.3. Messa in servizio	70
2.4. Consigli e raccomandazioni per l'installazione	75
3. Uso e manutenzione	76
3.1. Pulsanti Salita e Discesa	76
3.2. Funzione STOP	77
3.3. Posizione preferita (my)	77
3.4. Funzionamento con sensori	77
3.5. Consigli e raccomandazioni per l'utilizzo	77
4. Caratteristiche tecniche	79

INFORMAZIONI GENERALI

Istruzioni di sicurezza



PERICOLO

Segnala un pericolo che causa immediatamente il decesso o gravi lesioni fisiche.



AVVERTENZA

Segnala un pericolo che può causare il decesso o gravi lesioni fisiche.



PRECAUZIONE

Segnala un pericolo che può causare lesioni fisiche lievi o mediamente gravi.



ATTENZIONE

Segnala un pericolo che può danneggiare o distruggere il prodotto.

1. INFORMAZIONI PRELIMINARI

1.1. Ambito di applicazione

Le motorizzazioni Sunea 40 sono progettate per azionare tutti i tipi di schermature esterne (prive di serrature), mantovane e tende da sole con bracci laterali.

Le motorizzazioni Sunea 40 sono progettate per motorizzare tutti i tipi di:

- Tenda esterna con o senza cassetta. Tutte le zone di cesoimento devono essere protette o inaccessibili, vale a dire ad un'altezza superiore a 2,50 m da terra o rispetto a qualunque livello di accesso permanente. Non è presente alcun rischio di cesoimento sul binario anteriore quando, ad esempio, quest'ultimo si sposta solamente per gravità con una massa inferiore a 15 kg oppure viene spinto con una forza inferiore a 150 N.
- Schermo verticale esterno il cui binario anteriore si sposta solamente per gravità con una massa inferiore a 15 kg.

Non utilizzare per una tenda a bracci laterali che ha un picco di coppia durante il suo movimento verso l'alto.

1.2. Responsabilità

Prima di installare e di utilizzare la motorizzazione, leggere **attentamente queste istruzioni**.

Oltre alle istruzioni descritte nel presente manuale, rispettare anche le istruzioni dettagliate presenti nel documento allegato **Istruzioni di sicurezza**.

La motorizzazione deve essere installata da un professionista della motorizzazione e dell'automazione d'interni, conformemente alle istruzioni di Somfy e alle norme applicabili nel paese in cui avviene la messa in servizio.

È vietato utilizzare la motorizzazione per scopi diversi da quelli descritti nel presente manuale. Esso escluderebbe, così come il mancato rispetto delle istruzioni riportate nel presente manuale e nel documento allegato **Istruzioni di sicurezza**, ogni responsabilità e garanzia di Somfy.

L'installatore deve informare il cliente circa le condizioni di utilizzo e manutenzione della motorizzazione e deve fornire istruzioni d'uso e di manutenzione, oltre al documento allegato **Istruzioni di sicurezza**, dopo l'installazione della motorizzazione. Qualsiasi operazione di assistenza clienti sulla motorizzazione richiede l'intervento di un professionista della motorizzazione e dell'automazione d'interni.

Prima di effettuare l'installazione, verificare la compatibilità di questo prodotto con le apparecchiature e gli accessori associati. In caso di dubbi durante l'installazione di questo prodotto e/o per avere maggiori informazioni, consultare un interlocutore Somfy o visitare il sito **www.somfy.com**.

2. INSTALLAZIONE



AVVERTENZA

- *Il professionista della motorizzazione e dell'automazione d'interni che esegue l'installazione della motorizzazione deve obbligatoriamente conformarsi alle seguenti istruzioni.*
- *Rispettare le normative e la legislazione in vigore nel paese d'installazione.*



ATTENZIONE

- *Non far cadere, urtare, forare, immergere il motore.*
- *Impostare un punto di comando individuale per ogni motore.*
- *La motorizzazione Sunea 40 Solar io deve essere installata con un pannello solare 3.2 W Solar Panel e con Oximo WireFree Battery, Oximo WireFree Battery Stick oppure Somfy 12V NAKED BATTERY.*



AVVISO

Distanza minima da mantenere tra due motorizzazioni: 20 cm.

2.1. Montaggio

2.1.1. Preparazione della motorizzazione

⚠ ATTENZIONE

Sunea 40 Solar io: il diametro interno del tubo deve essere pari a o maggiore di $\varnothing 37$ mm.

- 1] Montare gli accessori necessari all'integrazione della motorizzazione nel tubo:
 - ⇒ Solo la ruota **a** sulla motorizzazione
 - ⇒ o la corona **b** e la ruota **c** sulla motorizzazione.
- 2] Misurare la lunghezza (**L**) tra il bordo interno della testa della motorizzazione e l'estremità della ruota.

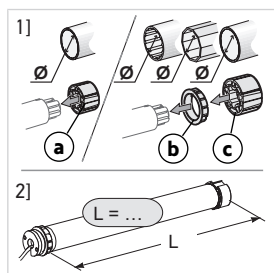

2.1.2. Preparazione del tubo

⚠ ATTENZIONE

Installare la motorizzazione in un tubo con uno spessore minimo di 0,5 mm e con la superficie interna liscia: senza saldature, pieghe, bave, ecc. all'interno del tubo.

- 1] Tagliare il tubo alla lunghezza desiderata in base al prodotto motorizzato.
- 2] Sbavare il tubo ed eliminare i residui.
- 3] Per i tubi lisci all'interno, praticare una tacca rispettando le quote indicate:

	d	e
$\varnothing 40 \times 1$	6 mm	8,5 mm
$\varnothing 40 \times 1.5$	7 mm	8,5 mm

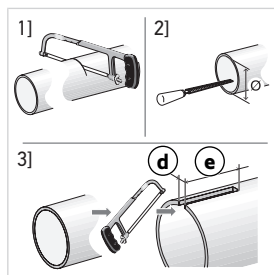

2.1.3. Montaggio di motorizzazione e tubo

- 1] Inserire il motore all'interno del tubo. Per i tubi lisci all'interno, posizionare la tacca praticata sulla corona.
- 2] La ruota deve essere bloccata in posizione per evitare movimenti nel tubo.

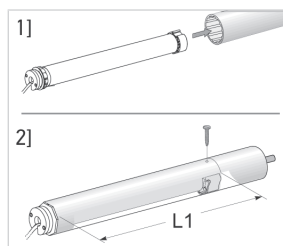

- Ciò si può ottenere assicurando il tubo alla ruota per mezzo di 4 viti parker $\varnothing 5$ mm, o per mezzo di 4 rivetti in acciaio $\varnothing 4,8$ mm posizionati tra 5 mm e 15 mm dall'estremità esterna della ruota, indipendentemente dal tipo di tubo.

⚠ ATTENZIONE

Le viti o i rivetti non devono essere fissati sulla motorizzazione ma esclusivamente sulla ruota.

2.1.4. Montaggio del gruppo tubo-motorizzazione

ATTENZIONE

Il prodotto motorizzato non deve essere stretto tra i supporti.

- 1] Se necessario, avvitare il supporto adattatore sulla testa della motorizzazione (f).
- 2] Montare e fissare il gruppo motorizzazione-tubo sul supporto calotta g e sul supporto della motorizzazione h.

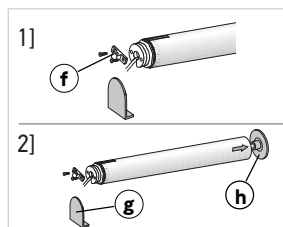

ATTENZIONE

Accertarsi che l'insieme tubo-motorizzazione sia bloccato sul supporto calotta. Questa operazione consente di evitare al gruppo tubo-motorizzazione di uscire dal fissaggio del supporto calotta.

2.1.5. Posizionamento dell'antenna

Per una ricezione radio ottimale, l'antenna della motorizzazione dovrebbe **fuoriuscire** dal cassetto del prodotto motorizzato di almeno 10 cm e trovarsi ad una distanza di almeno 1 cm da tutte le superfici metalliche.

Per fissare l'antenna della motorizzazione in posizione ideale si consiglia di utilizzare l'accessorio Somfy MOUNTED ANTENNA BRACKET.

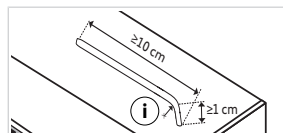

ATTENZIONE

- Non attorcigliare né tagliare il filo dell'antenna. Rispettare un raggio di curvatura (i) minimo di 9 mm.
- Non far fuoriuscire il filo dell'antenna dal lato delle mantovane (rischio di tagliare l'antenna)!

2.2. Cablaggio

AVVERTENZA

- Per garantire la sicurezza elettrica, questa motorizzazione di classe III deve essere obbligatoriamente alimentata da una fonte di tensione "SELV" (Bassissima Tensione di Sicurezza).
- Un uso scorretto del pacco batteria potrebbe causare surriscaldamento, incendio, esplosione, ferite di grave entità o morte.
- Non esporre la motorizzazione o la batteria a temperature eccessive.
- È presente un rischio se i morsetti della motorizzazione alimentata a batteria o della batteria stessa vengono cortocircuitati mediante oggetti metallici.

PRECAUZIONE

- I cavi che attraversano una parete metallica devono essere protetti e isolati da una canalina o da una guaina.
- Fissare i cavi per evitare che entrino in contatto con parti in movimento.
- Se la motorizzazione viene utilizzata all'esterno e se il cavo di alimentazione è di tipo H05-VVF o PVC, installare il cavo in un condotto resistente ai raggi UV, ad esempio una canalina.
- Il cavo della motorizzazione non è smontabile. Se è danneggiato, deve essere riparato dal servizio post-vendita Somfy.

⚠ ATTENZIONE

- Il cavo tra la motorizzazione e la batteria non deve superare i 2,5 m di lunghezza (con una sezione del cavo minima di 0,75 mm²). Per lunghezze superiori a 2,5 m si consiglia di utilizzare una prolunga dotata di una sezione superiore.
- Lasciare libero l'accesso al cavo d'alimentazione della motorizzazione: il prodotto deve poter essere sostituito facilmente.
- Lasciare sempre un anello sul cavo di alimentazione per evitare le infiltrazioni di acqua nella motorizzazione.

⚠ ATTENZIONE

- Assicurarsi che la batteria sia carica prima dell'installazione in loco.
- Non scollegare la batteria mentre la motorizzazione è in funzione.
- Per ricaricare la batteria, utilizzare esclusivamente l'unità di alimentazione rimovibile fornita insieme alla motorizzazione.

2.2.1. Cablaggio con connettori

- 1] Cablare il connettore della motorizzazione a 4 pin (j) al connettore a 4 pin (k) del cavo a Y.
- 2] Cablare il connettore a 2 pin (m) del cavo a Y al connettore a 2 pin della batteria (o).
- 3] Cablare il connettore a 4 pin (p) del cavo a Y al connettore a 2 pin del pannello solare (q).

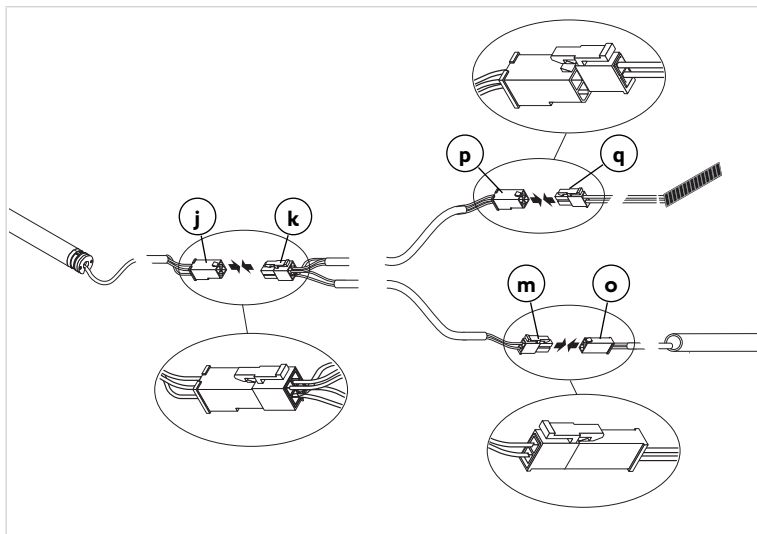

2.2.2. Cablaggio senza connettori

Cablare la motorizzazione alla Oximo WireFree Battery, al Oximo WireFree Battery Stick o alla batteria Somfy 12V NAKED BATTERY (r) e al pannello solare 3.2 W Solar Panel (s), in base a quanto indicato nella figura:

- L = cavo blu (+)
- N = cavo marrone (-)
- SP = cavo giallo.

La sezione del conduttore dei cavi deve essere minimo 0,5 mm².

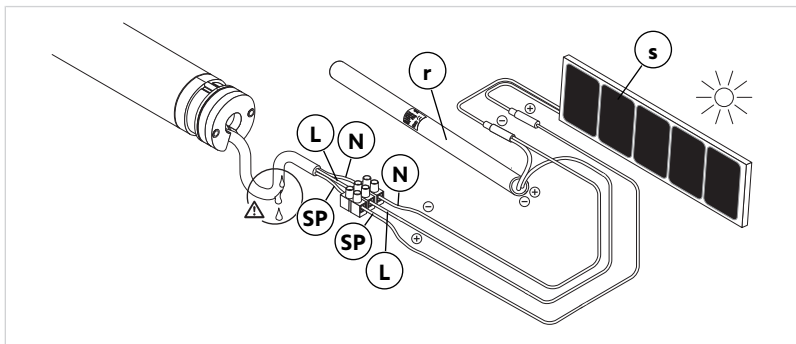

2.3. Messa in servizio

Identificazione delle fasi da effettuare

La regolazione dei fincorsa dipende dal tipo di prodotto motorizzato:

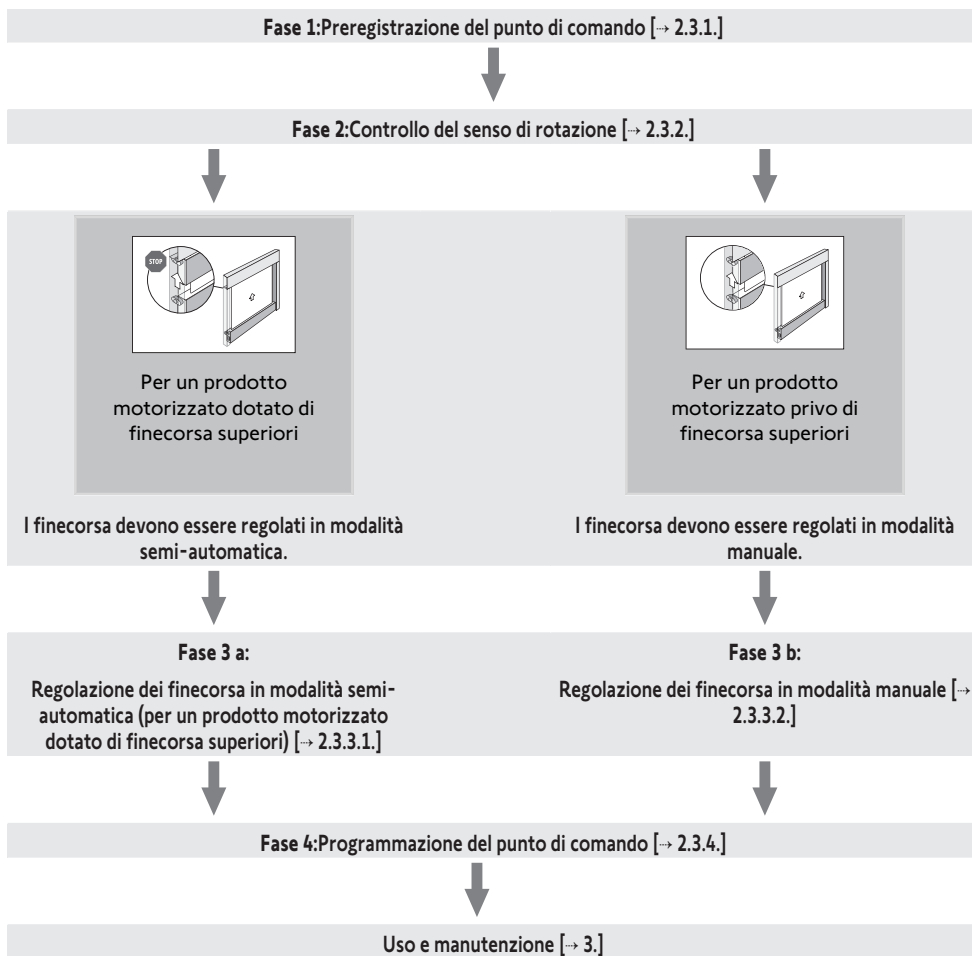

ⓘ AVVISI

Per ottenere informazioni sulla compatibilità della motorizzazione rispetto al prodotto motorizzato e agli accessori, rivolgersi al costruttore del prodotto o a Somfy.

2.3.1. Preregistrazione del punto di comando

- 1] Collegare la motorizzazione alla batteria, facendo riferimento a **Cablaggio**.
- 2] Premere simultaneamente i pulsanti **Salita** e **Discesa** del punto di comando:
 - ⇒ Il prodotto motorizzato effettua un breve movimento di salita/discesa.
 - Il punto di comando è preregistrato.

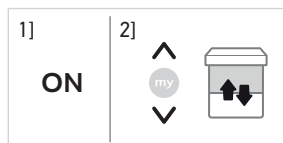

2.3.2. Controllo del senso di rotazione

Premere il pulsante **Salita** del punto di comando:

a] Se il prodotto motorizzato sale, il senso di rotazione è corretto: passare alla sezione **Regolazione dei finecorsa**.

b] Se il prodotto motorizzato scende, il senso di rotazione non è corretto: passare alla fase seguente.

b1] Premere il pulsante **my** del punto di comando fino al movimento di salita/discesa del prodotto motorizzato: il senso di rotazione è stato modificato.

b2] Premere il pulsante **Salita** del punto di comando per controllare il senso di rotazione.

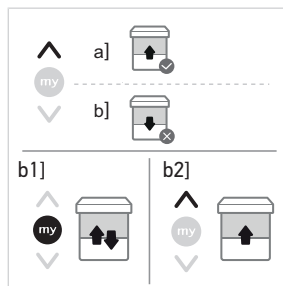

2.3.3. Regolazione dei finecorsa

2.3.3.1. Regolazione dei finecorsa in modalità semi-automatica (per un prodotto motorizzato dotato di finecorsa superiori)

Il finecorsa basso deve essere regolato in modalità manuale, mentre il finecorsa alto viene regolato automaticamente:

- 1] Far scendere il prodotto motorizzato nella posizione desiderata premendo il pulsante **Discesa**.
 - ⇒ Una pressione > 2 s sul pulsante **Discesa** comporta un movimento di discesa continuo del prodotto motorizzato.
- 2] Fermare il prodotto motorizzato nel punto desiderato.
- 3] Se necessario, regolare la posizione del prodotto motorizzato agendo sui pulsanti **Salita** o **Discesa**.
- 4] Premere contemporaneamente i pulsanti **my** e **Salita** fino a quando il prodotto motorizzato non si solleva.
 - ⇒ Il finecorsa basso è stato regolato.
- 5] Premere brevemente il pulsante **my** per arrestare il prodotto motorizzato.
- 6] Per confermare i finecorsa, premere il pulsante **my** fino a quando il prodotto motorizzato non esegue un breve movimento di salita/discesa.
 - I finecorsa sono stati programmati.

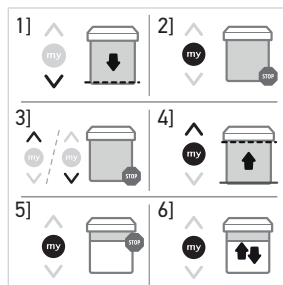

2.3.3.2. Regolazione dei finecorsa in modalità manuale

ⓘ AVVISIO

I finecorsa possono essere regolati in qualsiasi ordine.

- 1] Sollevare il prodotto motorizzato portandolo alla posizione superiore desiderata premendo il pulsante **Salita**.
 - ⇒ Una pressione > 2 s sul pulsante **Salita** comporta un movimento di salita continuo del prodotto motorizzato.
- 2] Fermare il prodotto motorizzato nel punto desiderato.
- 3] Se necessario, regolare la posizione del prodotto motorizzato agendo sui pulsanti **Salita o Discesa**.
- 4] Premere contemporaneamente i pulsanti **my** e **Discesa** fino a quando il prodotto motorizzato non si muove.
 - ⇒ Il finecorsa alto è stato memorizzato.
- 5] Premere brevemente il pulsante **my** quando il prodotto motorizzato raggiunge la posizione bassa desiderata.
- 6] Se necessario, regolare la posizione bassa utilizzando i pulsanti **Salita e Discesa**.
 - ⇒ Una pressione > 2 s sul pulsante **Discesa** comporta un movimento di discesa continuo del prodotto motorizzato.
- 7] Premere contemporaneamente i pulsanti **my** e **Salita** fino a quando il prodotto motorizzato non si muove.
 - ⇒ Il finecorsa basso è stato memorizzato. Il prodotto motorizzato sale e si ferma nella posizione superiore.
- 8] Per confermare i finecorsa, premere il pulsante **my** fino a quando il prodotto motorizzato non esegue un breve movimento di salita/discesa.
 - I finecorsa sono stati programmati.

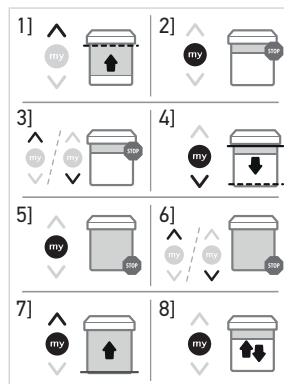

2.3.4.Registrazione del punto di comando

La motorizzazione è in modalità programmazione:

- Esercitare una breve pressione sul pulsante **PROG** del punto di comando da registrare:
 - Il prodotto motorizzato effettua un breve movimento di salita/discesa.

→ Il punto di comando è registrato nella motorizzazione.



ⓘ AVVISO

Se la motorizzazione non è più in modalità programmazione, eseguire nuovamente la Fase **Preregistrazione del punto di comando** prima di passare alla Fase **Registrazione del punto di comando** [▶ 72].

2.3.5.Funzione "Back impulse"

ⓘ AVVISO

- Questa funzione consente di tendere il telo dopo ogni movimento di apertura del prodotto motorizzato. È possibile regolare la tensione del telo fino a ½ giro del tubo del prodotto motorizzato.
- Questa funzione può essere attivata solo una volta completata la regolazione dei finecorsa della motorizzazione.

- 1] Premere il pulsante **Discesa** del punto di comando per spostare il prodotto motorizzato al fincorsa basso.
- 2] Premere contemporaneamente i pulsanti **Salita** e **my** fino al rapido movimento di salita/discesa del prodotto motorizzato.
- 3] Regolare la tensione del telo premendo i pulsanti **Salita** o **Discesa** (½ giro di tubo max).
- 4] Per confermare la regolazione, premere il pulsante **my** fino a quando il prodotto motorizzato non compie un movimento di salita/discesa.
 - La funzione "Back impulse" è stata regolata.

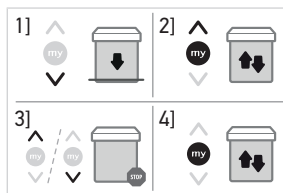

AVVISO

- Per disattivare la funzione "Back impulse", regolare l'angolo del tubo a 0°.
- Nella modalità fabbrica, la funzione "Back impulse" è disabilitata.

2.3.6. Funzione « Back release »

AVVISO

Questa funzione consente di rilasciare la tensione del telo dopo la chiusura completa del prodotto motorizzato. È accessibile solo per i prodotti motorizzati regolati in modalità semi-automatica.

Per motivi di sicurezza, questa funzione può essere attivata o disattivata attraverso un singolo punto di comando solo in 3 situazioni:

- Dopo la conferma delle regolazioni e prima della registrazione del primo punto di comando.
- Dopo la registrazione del primo punto di comando e durante i 4 cicli successivi.
- Dopo una singola interruzione dell'alimentazione e durante i 4 cicli successivi.

Per attivare o disattivare questa funzione, la procedura è identica:

- 1] Premere il pulsante **Salita** del punto di comando per spostare il prodotto motorizzato al fincorsa alto.
- 2] Premere contemporaneamente i pulsanti **my** e **Discesa** fino al rapido movimento di salita/discesa del prodotto motorizzato.
 - La funzione "Back release" viene attivata o disattivata.



AVVISO

- Nella modalità fabbrica, la funzione "Back release" è disabilitata.

2.3.7. Funzione "Forza di chiusura" »

AVVISO

Questa funzione consente di aumentare o di diminuire la pressione di chiusura del prodotto motorizzato secondo 3 livelli (alto-medio-basso). È accessibile solo per i prodotti motorizzati regolati in modalità semi-automatica.

Per verificare la compatibilità dell'installazione, prima di utilizzare questa funzione contattare il costruttore del prodotto motorizzato.

Per motivi di sicurezza, si può accedere a questa funzione attraverso un singolo punto di comando solo in 3 situazioni:

- Dopo la conferma delle regolazioni e prima della registrazione del primo punto di comando.
- Dopo la registrazione del primo punto di comando e durante i 4 cicli successivi.
- Dopo una singola interruzione dell'alimentazione e durante i 4 cicli successivi.

- 1] Posizionare il prodotto motorizzato a metà altezza.
- 2] Per attivare la funzione "Forza di chiusura", effettuare due pressioni di pulsanti successive:
 - Innanzitutto, premere brevemente e contemporaneamente i pulsanti **my** e **Salita**, senza che si verifichi alcun movimento del prodotto motorizzato.
 - Successivamente, premere e tenere premuti i pulsanti **my** e **Salita** contemporaneamente, fino al rapido movimento di salita/discesa del prodotto motorizzato.
 ⇒ La motorizzazione risulta ora in modalità programmazione **solo per 10 secondi**. Di default, la motorizzazione viene regolata in fabbrica sul livello medio.
- 3] Per aumentare la pressione di chiusura, premere il pulsante **Salita** fino al movimento lento del prodotto motorizzato:
 - ⇒ La pressione di chiusura del cassonetto è stata incrementata di un livello.
- 4] Per diminuire la pressione di chiusura, premere il pulsante **Discesa** fino al movimento lento del prodotto motorizzato:
 - ⇒ La pressione di chiusura del cassonetto è stata decrementata di un livello.
- 5] Per confermare la nuova regolazione, premere il pulsante **my** fino a quando il prodotto motorizzato non compie un movimento di salita/discesa.
 - Il nuovo valore della funzione "Forza di chiusura" è stato registrato.

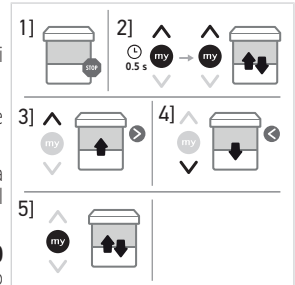

2.3.8. Aggiunta/ Eliminazione dei sensori

- 1] Per aggiungere o eliminare un sensore, premere e tenere premuto il pulsante **PROG** sul punto di comando registrato fino a quando il prodotto motorizzato non esegue un breve movimento di salita/discesa.
- 2] Premere brevemente il pulsante **PROG** del sensore da aggiungere/eliminare: il prodotto motorizzato effettua un breve movimento di salita/discesa.
 - Il sensore è stato aggiunto/cancellato.

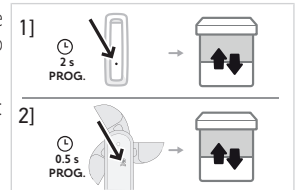

ⓘ AVVISO

Se un sensore di un'installazione viene modificato o cancellato, è importante cancellarlo dalla memoria di tutte le motorizzazioni nelle quali risultava registrato: effettuare la fase 1 con un punto di comando registrato e, quindi, effettuare la fase 2 con il sensore da cancellare.

ⓘ AVVISO

Per ottenere informazioni sulla compatibilità della motorizzazione rispetto al prodotto motorizzato e agli accessori, rivolgersi al costruttore del prodotto o a Somfy.

2.4. Consigli e raccomandazioni per l'installazione

2.4.1. Domande sul prodotto?

Problemi	Possibili cause	Soluzioni
Il prodotto motorizzato non funziona.	La batteria è scarica.	Fare riferimento al manuale di istruzioni della batteria.
	Il cablaggio non è corretto.	Controllare il cablaggio e, se necessario, modificarlo, facendo riferimento a Cablaggio .
	La batteria del punto di comando è scarica.	Controllare se la batteria è scarica e sostituirla, se necessario.
	Il punto di comando non è compatibile.	Controllare la compatibilità e, se necessario, sostituire il punto di comando.
Il prodotto motorizzato si ferma troppo presto.	La corona non è posizionata correttamente.	Posizionare correttamente la corona, facendo riferimento a Montaggio .
	I finecorsa non sono impostati correttamente.	Procedere ad una nuova regolazione dei finecorsa, facendo riferimento a Nuova regolazione dei finecorsa .

2.4.2. Nuova regolazione dei finecorsa

① AVVISO

Disponibile solo per i fine corsa regolati in modalità manuale.

- 1] Posizionare il prodotto motorizzato nella posizione di finecorsa basso della quale effettuare nuovamente la regolazione.
- 2] Premere contemporaneamente i pulsanti **Salita** e **Discesa** fino al rapido movimento di salita/discesa del prodotto motorizzato.
- 3] Premere il pulsante **Salita** o **Discesa** per spostare il prodotto motorizzato verso la nuova posizione desiderata.
- 4] Per confermare il nuovo finecorsa, premere il pulsante **my** fino a quando il prodotto motorizzato non compie un movimento di salita/discesa.

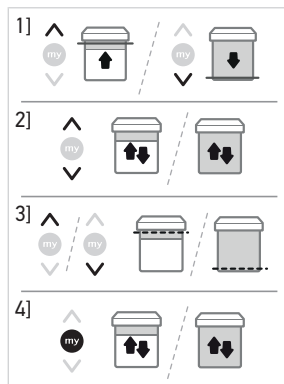

2.4.3. Sostituzione di un punto di comando Somfy perso o guasto

① AVVISO

Questo reset elimina tutti i punti di comando locali, tuttavia i sensori, le posizioni dei finecorsa e la posizione preferita (my) vengono conservate.

- 1] Scollegare la motorizzazione dalla batteria e dal pannello solare per 2 s.
- 2] Ricollegare la motorizzazione alla batteria da 5 a 15 s.
- 3] Scollegare la motorizzazione per 2 s.
- 4] Ricollegare la motorizzazione: il prodotto motorizzato si muove per alcuni secondi. (Se il prodotto motorizzato si trova in posizione di fine corsa alto o basso, verrà eseguito un breve movimento di salita/discesa).
- 5] Premere brevemente il pulsante **PROG** sul nuovo punto di comando: il prodotto motorizzato effettua un breve movimento di salita/discesa.
 - Il nuovo punto di comando viene registrato e tutti gli altri punti di comando vengono cancellati.

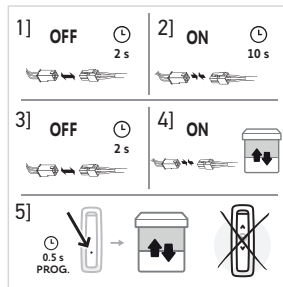

2.4.4. Ritorno alla configurazione originale

ⓘ AVVISO

Questo azzeramento elimina tutti i punti di comando, tutti i sensori, tutte le regolazioni di finecorsa e reinizializza la posizione preferita (my) della motorizzazione.

- 1] Posizionare il prodotto motorizzato a metà altezza (se possibile).
- 2] Scollegare la motorizzazione dalla batteria per 2 s.
- 3] Ricollegare la motorizzazione da 5 a 15 s.
- 4] Scollegare la motorizzazione per 2 s.
- 5] Ricollegare la motorizzazione: il prodotto motorizzato si muove per alcuni secondi. (Se il prodotto motorizzato si trova in posizione di fine corsa alto o basso, verrà eseguito un breve movimento di salita/discesa).
- 6] Premere il pulsante **PROG** del punto di comando locale Somfy per= **7 s, fino a quando il prodotto motorizzato non esegue due movimenti di salita/discesa.**

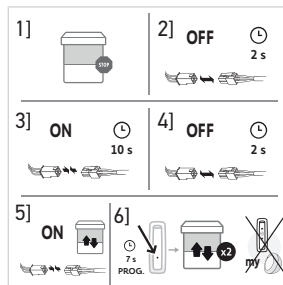

→ La motorizzazione viene reinizializzata nella configurazione originaria.

Ripetere la procedura di messa in servizio (Fare riferimento a **Messa in servizio**).

3.USO E MANUTENZIONE

ⓘ AVVISO

Questa motorizzazione non necessita di alcun intervento di manutenzione.

3.1.Pulsanti Salita e Discesa

Una breve pressione del pulsante **Salita** o **Discesa** provoca la salita o la discesa complete del prodotto motorizzato.

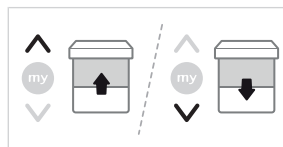

3.2. Funzione STOP

Il prodotto motorizzato si sta muovendo.

- Premere brevemente **my** :
 - Il prodotto motorizzato si arresta.

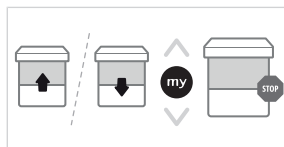

3.3. Posizione preferita (my)

ⓘ AVVISO

Si può registrare una posizione intermedia, chiamata "posizione preferita (my)", diversa dalla posizione più alta e da quella più bassa.

3.3.1. Registrazione o modifica della posizione preferita (my)

- 1] Posizionare il prodotto motorizzato nella posizione o intensità preferita (my).
- 2] Premere il pulsante **my** per ≈ 5 s fino al movimento di salita/discesa del prodotto motorizzato:
 - La posizione preferita desiderata (my) è stata regolata.

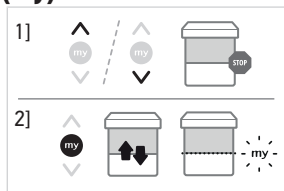

3.3.2. Utilizzo della posizione preferita (my)

Premere brevemente **my**: il prodotto motorizzato inizia a muoversi e si ferma nella posizione preferita (my).

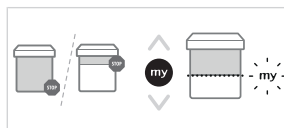

3.3.3. Eliminazione della posizione preferita (my)

- 1] Premere il pulsante **my**:
 - ⇒ il prodotto motorizzato inizia a muoversi e si ferma nella posizione preferita (my).
- 2] Premere nuovamente **my** fino al breve movimento di salita/discesa del prodotto motorizzato:
 - la posizione preferita (my) è eliminata.

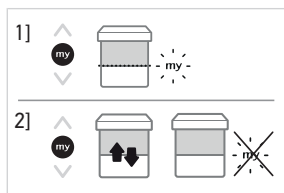

3.4. Funzionamento con sensori

Consultare il manuale corrispondente.

3.5. Consigli e raccomandazioni per l'utilizzo

3.5.1. Domande sul prodotto?

Problemi	Possibili cause	Soluzioni
Il prodotto motorizzato non funziona.	La batteria del punto di comando è scarica.	Sostituire la batteria del punto di comando, se necessario.
	Il livello della batteria è basso, oppure la batteria è scarica.	Fare riferimento al manuale di istruzioni della batteria.

ⓘ AVVISO

Se il prodotto motorizzato continua a non funzionare, contattare un professionista della motorizzazione e dell'automazione domestica.

3.5.2.Sostituzione di un punto di comando Somfy perso o guasto

Per la sostituzione di un punto di comando perso o guasto, contattare un professionista della motorizzazione e dell'automazione d'interni.

4. CARATTERISTICHE TECNICHE

Alimentazione elettrica	Batteria a 12 Vcc
Frequenza radio	868-870 MHz
Bande di frequenza e potenza massima utilizzate	868.000 MHz - 868.600 MHz e.r.p. < 25 mW
	868.700 MHz - 869.200 MHz e.r.p. < 25 mW
	869.700 MHz - 870.000 MHz e.r.p. < 25 mW
Grado di protezione	IP44
Temperatura di utilizzo	-20°C - 70°C
Temperatura di carica	0°C - 40°C
Numero massimo di punti di comando associati	9



AVVISO

Per maggiori informazioni sulle caratteristiche tecniche di questo motore, consultare il consulente Somfy.



Le batterie o gli accumulatori devono essere separati dagli altri tipi di rifiuti e riciclati tramite l'apposito centro di raccolta.



Noi ci prendiamo cura dell'ambiente. Non gettare il dispositivo nei rifiuti domestici comuni, ma depositarlo in un punto di raccolta autorizzato per il riciclaggio.



SOMFY ACTIVITES SA, 74300 CLUSES FRANCE, in qualità di costruttore, dichiara che il motore di cui si fa riferimento nelle presenti istruzioni e utilizzato secondo le presenti istruzioni è conforme alle Direttive europee e in particolare alla Direttiva Macchine 2006/42/CE, e alla Direttiva Radio 2014/53/UE.

Il testo completo della dichiarazione di conformità UE è disponibile all'indirizzo www.somfy.com/ce.

Philippe Geoffroy, Approval manager, in vece dell'Activity director, Cluses, 04/2022.

MANUAL TRADUCIDO

Este manual es aplicable a todas las motorizaciones Sunea 40 Solar io, cuyas versiones se encuentran disponibles en el catálogo actual.

ÍNDICE

1. Información previa	81
1.1. Ámbito de aplicación.....	81
1.2. Responsabilidad.....	81
2. Instalación.....	81
2.1. Montaje	82
2.2. Cableado	83
2.3. Puesta en marcha	86
2.4. Trucos y consejos de instalación	91
3. Uso y mantenimiento	92
3.1. Botones de subida y bajada	92
3.2. Función de detención.....	93
3.3. Posición favorita (my).....	93
3.4. Funcionamiento con sensores.....	93
3.5. Trucos y consejos de uso.....	93
4. Características técnicas.....	95

INFORMACIÓN GENERAL

Normas de seguridad



PELIGRO

Señala un peligro que provoca inmediatamente la muerte o lesiones graves.



ADVERTENCIA

Señala un peligro susceptible de provocar la muerte o lesiones graves.



PRECAUCIÓN

Señala un peligro susceptible de provocar lesiones leves o moderadamente graves.



ATENCIÓN

Señala un peligro susceptible de dañar o destruir el producto.

1. INFORMACIÓN PREVIA

1.1. Ámbito de aplicación

Las motorizaciones Sunea 40 están diseñados para accionar todo tipo de mamparas verticales exteriores (sin cerraduras), cortinas y toldos de brazos laterales.

Las motorizaciones Sunea 40 están diseñadas para motorizar todo tipo de:

- Toldo exterior con o sin cofre. Deben protegerse o hacerse inaccesibles todas las zonas de cizallamiento, por ejemplo a una altura $\geq 2,50$ m desde el suelo o cualquier otro nivel de acceso. No existe riesgo de cizallamiento con el riel delantero cuando, por ejemplo, el riel delantero se mueve únicamente por la gravedad con una masa inferior a 15 kg o se empuja con una fuerza inferior a 150 N.
- Pantalla vertical externa cuyo riel delantero se mueve únicamente por la gravedad con una masa inferior a 15 kg.

No utilizar para un toldo de brazos laterales que tenga un pico de torsión durante su movimiento ascendente.

1.2. Responsabilidad

Antes de instalar y utilizar la motorización, lea **detenidamente estas instrucciones**.

Además de las instrucciones que figuran en esta guía, siga también las instrucciones que figuran en el documento adjunto

Normas de seguridad.

La motorización debe instalarla un profesional de la motorización y automatización de la vivienda de acuerdo con las instrucciones de Somfy y la normativa vigente aplicable en el país de instalación.

Queda prohibido utilizar el motor fuera de cualquier campo aplicación arriba descrito. Ello conllevaría, como todo incumplimiento de las instrucciones que figuran en este manual y en el documento adjunto **Normas de seguridad**, la exclusión de toda responsabilidad por parte de Somfy y la anulación de la garantía.

Tras la instalación del motor, el instalador deberá informar a sus clientes de las condiciones de uso y de mantenimiento y hacerles entrega de las instrucciones de uso y mantenimiento, así como del documento adjunto **Normas de seguridad**. Cualquier operación del Servicio posventa en la motorización requerirá la intervención de un profesional de la motorización y la automatización de la vivienda.

Antes de su instalación, compruebe la compatibilidad de este producto con los equipos y accesorios asociados. Para resolver cualquier duda que pudiera surgir durante la instalación de este producto o para obtener información adicional, póngase en contacto con uno de los agentes de Somfy o visite la página web **www.somfy.com**.

2. INSTALACIÓN



ADVERTENCIA

- *Instrucciones que debe seguir obligatoriamente el profesional de la motorización y la automatización de la vivienda que efectúe la instalación de la motorización.*
- *Se deben seguir las normas y la legislación vigentes en el país de instalación.*



ATENCIÓN

- *Nunca deje caer, golpee, perforo ni sumerja en líquido la motorización.*
- *Instale un punto de mando individual para cada motorización.*
- *La motorización Sunea 40 Solar io debe instalarse con un panel solar 3.2 W Solar Panel y con Oximo WireFree Battery, Oximo WireFree Battery Stick o Somfy 12V NAKED BATTERY.*



AVISO

Distancia mínima que se debe dejar entre dos motorizaciones: 20 cm.

2.1. Montaje

2.1.1. Preparación del motor

⚠ ATENCIÓN

Sunea 40 Solar io : el diámetro interior del tubo debe ser de $\varnothing 37$ mm o superior.

- 1] Ajuste los accesorios necesarios para integrar la motorización en el tubo:
 - ⇒ o bien únicamente la rueda (a) en la motorización,
 - ⇒ o bien la corona (b) y la rueda (c) en la motorización.
- 2] Mida la longitud (L) entre el borde interior del cabezal de la motorización y el borde de la rueda.

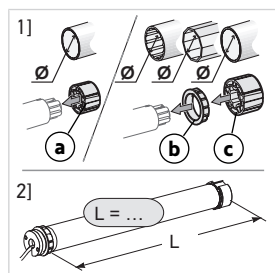

2.1.2. Preparación del tubo

⚠ ATENCIÓN

Instale la motorización en un tubo con un grosor mínimo de 0,5 mm y de cara interna lisa: sin presencia de soldadura, engaste, plegado, etc. en el interior del tubo.

- 1] Corte el tubo a la longitud deseada en función del producto automatizado.
- 2] Elimine las rebabas del tubo y retire las virutas.
- 3] En caso de que el tubo sea liso en el interior, realice una muesca según las siguientes dimensiones:

	d	e
$\varnothing 40 \times 1$	6 mm	8,5 mm
$\varnothing 40 \times 1,5$	7 mm	8,5 mm

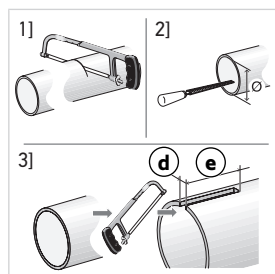

2.1.3. Montaje del conjunto de tubo y motorización

- 1] Deslice la motorización dentro del tubo. En los tubos de interior liso, coloque la muesca sobre la corona.
- 2] La rueda debe quedar bloqueada para evitar su movimiento dentro del tubo.

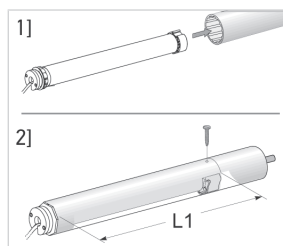

- Esto puede conseguirse fijando el tubo a la rueda con cuatro tornillos autorroscantes, de 5 mm de \varnothing o cuatro remaches de acero de 4,8 mm de \varnothing colocados entre 5 mm y 15 mm del extremo exterior de la rueda, independientemente del tubo utilizado.

⚠ ATENCIÓN

Los tornillos o los remaches pop no deben fijarse a la motorización, sino únicamente a la rueda.

2.1.4. Instalación del conjunto de tubo y motorización

⚠ ATENCIÓN

El producto automatizado no debe quedar comprimido entre los soportes.

- 1] Si es necesario, atornille el adaptador del soporte al cabezal de la motorización (f).
- 2] Monte y fije el conjunto de tubo y motorización al soporte del extremo (g) y al soporte de la motorización (h).

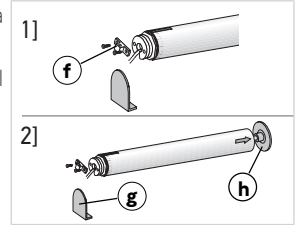

⚠ ATENCIÓN

Asegúrese de que el conjunto de tubo y motorización quede fijado en el soporte del extremo. Con esta operación se evitará que el conjunto de tubo y motorización se salga de la fijación del soporte del extremo.

2.1.5. Colocación de la antena

Para una recepción de radio óptima, se recomienda que la antena de la motorización se extienda al menos 10 cm **fuera** de la carcasa del producto automatizado y al menos a 1 cm de todas las superficies metálicas.

Para fijar la antena de la motorización en la posición ideal, se recomienda utilizar el accesorio Somfy MOUNTED ANTENNA BRACKET.

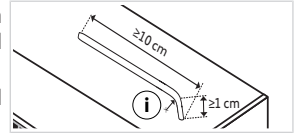

⚠ ATENCIÓN

- No enrolle ni corte el cable de la antena. Respete un radio mínimo de curvatura (i) de 9 mm.
- Evite que el cable de la antena sobresalga por el lado de las celosías (riesgo de cortar la antena).

2.2. Cableado

⚠ ADVERTENCIA

- Para garantizar la seguridad eléctrica, este motor de clase III debe accionarse mediante una fuente de tensión «SELV» (tensión extra-baja de seguridad).
- Un uso inadecuado del tubo de las baterías puede ocasionar sobrecalentamiento, un incendio o una explosión y, como consecuencia de ello, lesiones graves o incluso mortales.
- No exponga la motorización o la batería a temperaturas extremas.
- Existe riesgo de cortocircuito si los terminales de la batería o la motorización que funciona con baterías entran en contacto con objetos metálicos.

⚠ PRECAUCIÓN

- Los cables que atraviesen una pared metálica deben protegerse y aislarse con un tubo corrugado o un pasamuros.
- Sujete los cables para evitar cualquier contacto con las partes en movimiento.
- Si la motorización se utiliza en exteriores y el cable de alimentación es de tipo H05-VVF o de PVC, entonces instale el cable en un conducto resistente a los rayos UV (por ejemplo, bajo una canaleta).
- El cable de la motorización no es desmontable. Si está dañado, debe devolverse la motorización al Servicio Posventa (SPV).

**ATENCIÓN**

- El cable entre la motorización y la batería no debe medir más de 2,5 m (con una sección transversal mínima de 0,75 mm²). En caso de longitudes superiores a 2,5 m, se recomienda utilizar un cable alargador de mayor sección transversal.
- Deje accesible el cable de alimentación la motorización: el producto debe sustituirse fácilmente.
- Efectúe siempre un bucle en el cable de alimentación para evitar que penetre agua en la motorización.

**ATENCIÓN**

- Asegúrese de que la batería esté totalmente cargada antes de su instalación.
- No desenchufe la batería con la motorización en funcionamiento.
- Para cargar la batería, utilice únicamente la unidad de alimentación desmontable que se entrega con esta motorización.

2.2.1. Cableado con conectores

- 1] Cablee el conector de 4 clavijas de la motorización (j) al conector de 4 clavijas del cable en Y (k).
- 2] Cablee el conector de 2 clavijas del cable en Y (m) al conector de 2 clavijas de la batería (o).
- 3] Cablee el conector de 4 clavijas del cable en Y (p) al conector de 2 clavijas del panel solar (q).

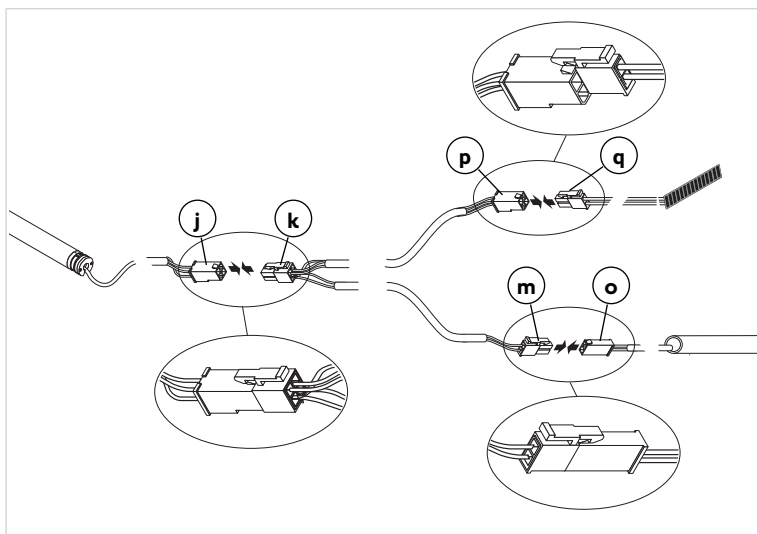

2.2.2. Cableado sin conectores

Cablee la motorización a la batería Oximo WireFree Battery, Oximo WireFree Battery Stick o a la batería Somfy 12V NAKED BATTERY (r) y al panel solar 3.2 W Solar Panel (s), tal y como se muestra en la figura:

- L = cable azul (+)
- N = cable marrón (-)
- SP = cable amarillo

2.3. Puesta en marcha

Identificación de las etapas que hay que seguir

El ajuste del final de carrera depende del producto automatizado.

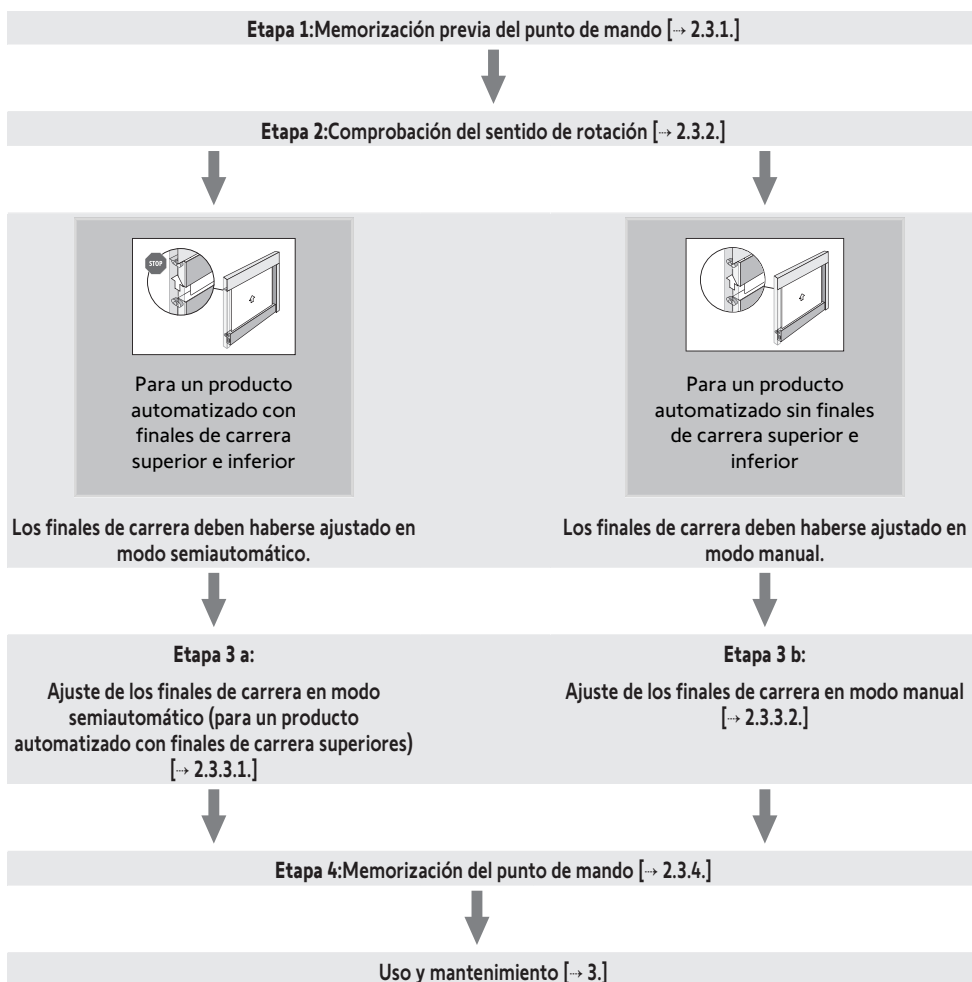

ⓘ AVISO

Para obtener más información sobre la compatibilidad de la motorización con el producto automatizado y sus accesorios, diríjase al fabricante del producto o a Somfy.

2.3.1. Memorización previa del punto de mando

- 1] Conecte la motorización a la batería; consulte el apartado **Cableado**.
- 2] Pulse simultáneamente los botones de **subida** y **bajada** del punto de mando:
 - ⇒ El producto automatizado realiza un movimiento de subida y bajada.
 - El punto de mando queda preprogramado.

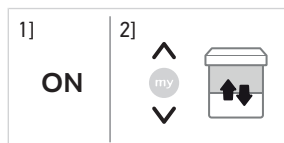

2.3.2. Comprobación del sentido de giro

Pulse el botón de **subida** del punto de mando:

a] Si el producto automatizado sube, el sentido de rotación es correcto: vaya a la sección **Ajuste de los finales de carrera**.

b] Si el producto automatizado baja, el sentido de rotación es incorrecto: vaya al siguiente apartado.

b1] Pulse el botón **my** del punto de mando hasta que el producto automatizado realice un movimiento de subida y bajada: el sentido de rotación queda modificado.

b2] Pulse el botón de **subida** del punto de mando para comprobar el sentido de rotación.

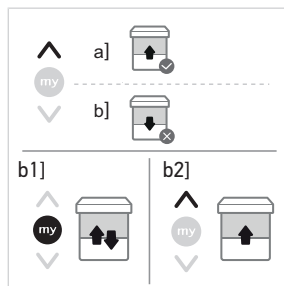

2.3.3. Ajuste de los finales de carrera

2.3.3.1. Ajuste los finales de carrera en modo semiautomático (en caso de un producto automatizado con finales de carrera superiores)

El final de carrera inferior debe ajustarse en modo manual y el final de carrera superior se ajusta automáticamente:

- 1] Haga bajar el producto automatizado hasta la posición inferior deseada pulsando el botón de **bajada**.
 - ⇒ Si se mantiene pulsado el botón de **bajada** durante más de 2 segundos, se producirá un movimiento de descenso continuo del producto automatizado.
- 2] Detenga el producto automatizado en el punto deseado.
- 3] En caso necesario, ajuste la posición del producto automatizado con los botones de **subida o bajada**.
- 4] Pulse simultáneamente los botones **my** y de **subida** hasta que el producto automatizado se eleve.
 - ⇒ El final de carrera inferior está ajustado.
- 5] Pulse brevemente el botón **my** para detener el producto automatizado.
- 6] Para confirmar los finales de carrera, pulse el botón **my** hasta que se produzca un breve movimiento de subida y bajada del producto automatizado.
 - Los finales de carrera quedan memorizados.

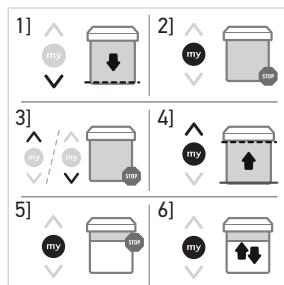

2.3.3.2. Ajuste de los finales de carrera en modo manual

ⓘ AVISO

Los finales de carrera pueden ajustarse en cualquier orden.

- 1] Haga subir el producto automatizado hasta la posición superior deseada pulsando el botón de **subida**.
 - ⇒ Si se mantiene pulsado el botón de **subida** durante más de 2 segundos, se producirá un movimiento de subida continuo del producto automatizado.
- 2] Detenga el producto automatizado en el punto deseado.
- 3] En caso necesario, ajuste la posición del producto automatizado con los botones de **subida o bajada**.
- 4] Pulse de forma simultánea los botones **my** y de **bajada** hasta que se mueva el producto automatizado.
 - ⇒ El final de carrera superior queda memorizado.
- 5] Pulse brevemente el botón **my** cuando el producto automatizado alcance la posición inferior deseada.
- 6] Si es necesario, ajuste la posición inferior utilizando los botones de **subida y bajada**.
 - ⇒ Si se mantiene pulsado el botón de **bajada** durante más de 2 segundos, se producirá un movimiento de descenso continuo del producto automatizado.
- 7] Pulse de forma simultánea los botones **my** y de **subida** hasta que se mueva el producto automatizado.
 - ⇒ El final de carrera inferior queda memorizado. El producto automatizado asciende y se detiene en la posición superior.
- 8] Para confirmar los finales de carrera, pulse el botón **my** hasta que se produzca un breve movimiento de subida y bajada del producto automatizado.
 - Los finales de carrera quedan memorizados.

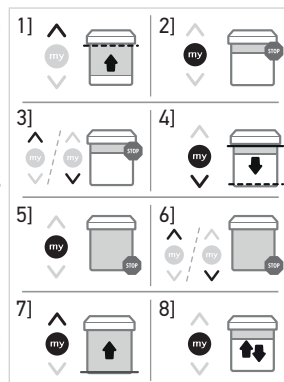

2.3.4. Memorización del punto de mando

Motor en modo de programación:

- Pulse brevemente el botón **PROG** del punto de mando que se va a memorizar:
 - El producto automatizado realiza un movimiento de subida y bajada.
- El punto de mando queda memorizado en la motorización.



ⓘ AVISO

Si la motorización ya no está en modo de programación, repita el paso **Registro previo del punto de mando** antes de pasar al punto **Memorización del punto de mando** [► 88].

2.3.5. Función «Back impulse»

ⓘ AVISO

- Esta función permite estirar la lona tras cada movimiento de apertura del producto automatizado. Se puede ajustar hasta ½ vuelta de tubo del producto automatizado.
- Esta función solo se puede activar cuando se haya realizado el ajuste del final de carrera de la motorización.

- 1] Pulse el botón de **bajada** en el punto de mando para mover el producto automatizado hacia abajo hasta el final de carrera inferior.
- 2] Pulse de forma simultánea los botones de **subida** y **my** hasta que se produzca un movimiento de subida y bajada del producto automatizado.
- 3] Pulse el botón de **subida** o de **bajada** para ajustar la tensión de la lona (½ vuelta de tubo máx.).
- 4] Para confirmar el ajuste, pulse el botón **my** hasta que se produzca un movimiento de subida y bajada del producto automatizado.
→ Ya está ajustada la función «Back impulse».

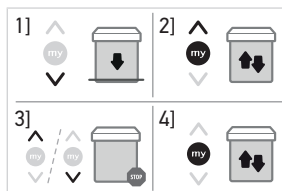

ⓘ AVISO

- Para desactivar la función «Back impulse», ajuste el ángulo del tubo a 0°.
- En el modo de fábrica, la función «Back impulse» está desactivada.

2.3.6. Función «Back release»

ⓘ AVISO

Esta función permite aflojar la tensión de la lona tras el cierre total del producto automatizado. Solo está disponible para los productos automatizados en modo semiautomático.

Por cuestiones de seguridad, esta función puede activarse o desactivarse mediante el punto de mando individual en 3 casos:

- tras confirmar los ajustes y antes de memorizar el primer punto de mando;
- tras memorizar el primer punto de mando y durante los cuatro ciclos siguientes;
- tras un simple corte de la alimentación y durante los cuatro ciclos siguientes.

Para activar o desactivar esta función, el procedimiento es idéntico:

- 1] Pulse el botón de **subida** en el punto de mando para mover el producto automatizado hasta el final de carrera superior.
- 2] Pulse de forma simultánea los botones **my** y de **bajada** hasta que se produzca un movimiento de subida y bajada del producto automatizado.
→ La función «Back release» se activa o desactiva.



ⓘ AVISO

En el modo de fábrica, la función «Back release» está desactivada.

2.3.7. Función «Esfuerzo de cierre»

ⓘ AVISO

Esta función permite aumentar o reducir el esfuerzo de cierre del producto automatizado en tres niveles (elevado/medio/bajo). Solo está disponible para los productos automatizados en modo semiautomático.

Póngase en contacto con el fabricante del producto automatizado antes de usar esta función para confirmar la compatibilidad de la instalación.

Por seguridad, a esta función se accede con un punto de mando únicamente en 3 casos:

- tras confirmar los ajustes y antes de memorizar el primer punto de mando;
- tras memorizar el primer punto de mando y durante los cuatro ciclos siguientes;
- tras un simple corte de la alimentación y durante los cuatro ciclos siguientes.

- 1] Coloque el producto automatizado a media altura.
- 2] Para activar la función «Esfuerzo de cierre», pulse dos veces seguidas:
 - Primero, pulse brevemente y de forma simultánea los botones my y de subida (no se producirá el movimiento del producto automatizado).
 - Después, mantenga pulsados los botones my y de subida simultáneamente hasta que se produzca un movimiento de subida y bajada del producto automatizado.
 ⇒ La motorización está en modo de programación **durante 10 s únicamente**. De forma predeterminada, la motorización viene de fábrica con el nivel medio.
- 3] Para aumentar el esfuerzo de cierre, pulse el botón de **subida** hasta que se produzca un movimiento lento del producto automatizado:
 - ⇒ el esfuerzo de cierre del toldo tipo cassette ha subido un nivel.
- 4] Para reducir el esfuerzo de cierre, pulse el botón de **bajada** hasta que se produzca un movimiento lento del producto automatizado:
 - ⇒ el esfuerzo de cierre del toldo tipo cassette ha bajado un nivel.
- 5] Para confirmar el nuevo ajuste, pulse el botón **my** hasta que se produzca un movimiento de subida y bajada del producto automatizado.
 - Se ha memorizado el nuevo valor para la función «Esfuerzo de cierre».

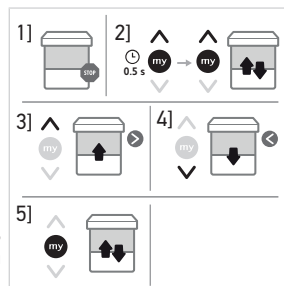

2.3.8. Adición o eliminación de sensores RTS

- 1] Para añadir o eliminar un sensor, mantenga pulsado el botón **PROG** del punto de mando memorizado hasta que se produzca un breve movimiento de subida y bajada del producto automatizado.
- 2] Pulse brevemente el botón **PROG** en el sensor que se va a añadir/eliminar: El producto automatizado realiza un breve movimiento de subida y bajada.
 - El sensor ya está añadido/eliminado.

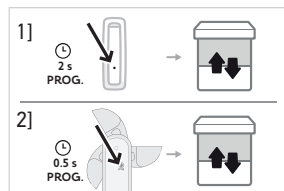

ⓘ AVISO

Si se cambia o se borra el sensor de una instalación, es importante borrarlo de la memoria de todas las motorizaciones en las que estaba memorizado: realice el paso 1 con un punto de mando memorizado y, a continuación, siga con el paso 2 con el sensor que se desee eliminar.

ⓘ AVISO

Para obtener más información sobre la compatibilidad de la motorización con el producto automatizado y sus accesorios, diríjase al fabricante del producto o a Somfy.

2.4. Trucos y consejos de instalación

2.4.1. ¿Preguntas sobre el producto?

Problemas	Posibles causas	Soluciones
El producto automatizado no funciona.	La batería está descargada.	Consulte la guía de instrucciones de la batería.
	El cableado es incorrecto.	Verifique el cableado y modifíquelo si es preciso; consulte el apartado Cableado .
	La pila del punto de mando está agotada.	Verifique la pila y cámbiela si está agotada.
	El punto de mando no es compatible.	Verifique la compatibilidad y sustituya el punto de mando en caso necesario.
El producto automatizado se detiene demasiado pronto.	La corona está mal colocada.	Coloque la corona correctamente; consulte el apartado Montaje .
	Los fines de carrera están mal programados.	Reajuste los finales de carrera como se describe en Reajuste de los finales de carrera .

2.4.2. Reajuste de los finales de carrera

① AVISO

Solo disponible para finales de carrera ajustados en modo manual.

- 1] Coloque el producto automatizado en el final de carrera que se vaya a reajustar.
- 2] Pulse simultáneamente los botones de **subida** y **bajada** hasta que se produzca un movimiento de subida y bajada del producto automatizado.
- 3] Pulse el botón de **subida** o **bajada** para desplazar el producto automatizado hacia la nueva posición deseada.
- 4] Para confirmar el nuevo final de carrera, pulse el botón **my** hasta que se produzca un movimiento de subida y bajada del producto automatizado.

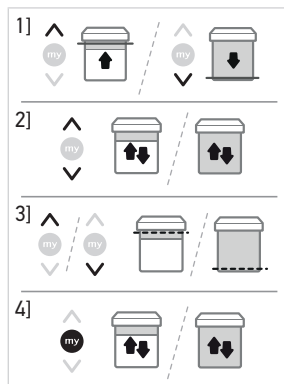

2.4.3. Sustitución de un punto de mando Somfy perdido o dañado

① AVISO

Esta operación de reinicio elimina todos los puntos de mando locales, pero se conservan todos los sensores, los ajustes de final de carrera y la posición favorita (my).

- 1] Desconecte la motorización de la batería y del panel solar durante 2 s.
- 2] Vuelva a conectar la motorización a la batería durante 5-15 s.
- 3] Desconecte la motorización durante 2 s.
- 4] Vuelva a conectar la motorización: el producto automatizado se moverá durante unos segundos. (Si el producto automatizado está en el final de carrera superior o inferior, realizará un breve movimiento de subida y bajada).
- 5] Pulse brevemente el botón **PROG** en el nuevo punto de mando: el producto automatizado realiza un movimiento de subida y bajada.
 - El nuevo punto de mando queda memorizado y se borran todos los puntos de mando anteriores.

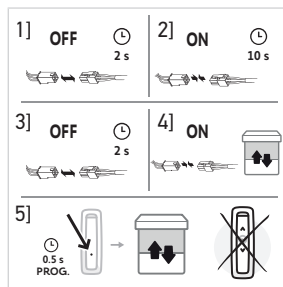

2.4.4. Restablecimiento de la configuración original

ⓘ AVISO

Esta operación de reinicio elimina todos los puntos de mando, sensores y ajustes de final de carrera y restablece la posición favorita (my) de la motorización.

- 1] Coloque el producto automatizado a media altura (si es posible).
- 2] Desconecte la motorización de la batería durante 2 s.
- 3] Vuelva a conectar la motorización durante 5-15 s.
- 4] Desconecte la motorización durante 2 s.
- 5] Vuelva a conectar la motorización: el producto automatizado se moverá durante unos segundos. (Si el producto automatizado está en el final de carrera superior o inferior, realizará un breve movimiento de subida y bajada).
- 6] Pulse el botón **PROG** en el punto de mando local de Somfy **durante ≈ 7 s, hasta que se produzca un movimiento de subida y bajada del producto automatizado dos veces.**

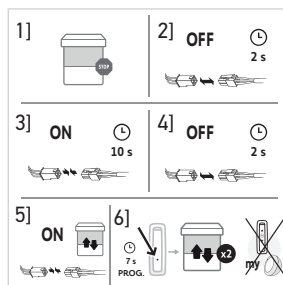

→ El motor recupera su configuración de origen.

Repita el procedimiento de puesta en marcha (véase el capítulo **Puesta en marcha**).

3. USO Y MANTENIMIENTO

ⓘ AVISO

Esta motorización no precisa ninguna operación de mantenimiento.

3.1. Botones de subida y bajada

Pulse brevemente el botón de **subida** o de **bajada** para subir o bajar por completo el producto automatizado.

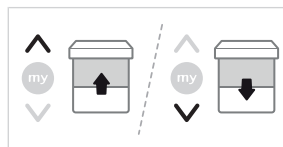

3.2. Función de detención

El producto automatizado debe estar en movimiento.

- Pulse brevemente el botón **my**:
 - el producto automatizado se detiene.

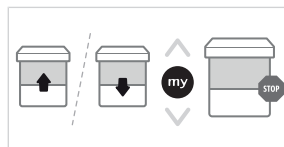

3.3. Posición favorita (my)

ⓘ AVISO

Se puede memorizar una posición intermedia denominada «posición favorita (My)», diferente de la posición «subida» y la posición «bajada».

3.3.1. Registro o modificación de la posición favorita (my)

- 1] Sitúe el producto automatizado en la posición favorita (my) deseada.
- 2] Pulse el botón **my** durante ≈ 5 s hasta que se produzca un movimiento de subida y bajada del producto automatizado:
 - Se memoriza la posición favorita (my) deseada.

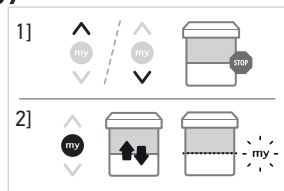

3.3.2. Uso de la posición favorita (my)

Pulse **brevemente** el botón **my**: el producto automatizado se pondrá en movimiento y se detendrá en la posición favorita (my).

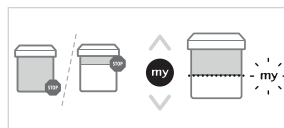

3.3.3. Borrado de la posición favorita (my)

- 1] Pulse **my**:
 - ⇒ el producto automatizado se pondrá en movimiento y se detendrá en la posición favorita (my).
- 2] Pulse nuevamente el botón **my** hasta que se produzca un movimiento de subida y bajada del producto automatizado:
 - la posición favorita (my) se ha eliminado.

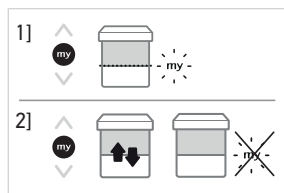

3.4. Funcionamiento con sensores

Consulte el manual correspondiente.

3.5. Trucos y consejos de uso

3.5.1. ¿Preguntas sobre el producto?

Problemas	Posibles causas	Soluciones
El producto automatizado no funciona.	La pila del punto de mando está agotada.	Cambie la pila del punto de mando según se requiera.
	El nivel de la batería es bajo o la batería está descargada.	Consulte la guía de instrucciones de la batería.

ⓘ AVISO

Si el producto sigue sin funcionar, póngase en contacto con un profesional de la motorización y la automatización de la vivienda.

3.5.2.Sustitución de un punto de mando Somfy perdido o dañado

La sustitución de puntos de mando perdidos o deteriorados debe ser llevada a cabo por un instalador profesional de la motorización y la automatización de la vivienda.

4. CARACTERÍSTICAS TÉCNICAS

Alimentación eléctrica	Batería de 12 V CC
Frecuencia de radio	868-870 MHz
Bandas de frecuencia y potencia máxima utilizadas	868.000 MHz - 868.600 MHz p.r.a.: < 25 mW
	868.700 MHz - 869.200 MHz p.r.a.: < 25 mW
	869.700 MHz - 870.000 MHz p.r.a.: < 25 mW
Índice de protección	IP44
Temperatura de funcionamiento	-20°C a 70°C
Temperatura de carga	0°C a 40°C
Número máximo de puntos de mando asociados	9

ⓘ AVISO

Para obtener más información sobre las características técnicas de la motorización, consulte con su agente de Somfy.



Recuerde separar las baterías y las pilas del resto de desechos y reciclarlas en el centro de recogida de residuos de su localidad.



Nos preocupa el medio ambiente. No tire el aparato junto con los desechos domésticos habituales. Líévalo a un punto de recogida aprobado para su reciclaje.



En virtud del presente documento, SOMFY ACTIVITES SA, 74300 CLUSES FRANCE declara, en calidad de fabricante de la motorización objeto de las presentes instrucciones, utilizada tal y como se indica en las mismas, que cumple las exigencias básicas de las directivas europeas aplicables y, en particular, la Directiva sobre máquinas 2006/42/CE y la Directiva de radio 2014/53/UE.

Encontrará el texto completo de la declaración de conformidad con la UE en www.somfy.com/ce.

Philippe Geoffroy, jefe de homologaciones, en representación del director de actividades, Cluses, 04/2022.

ΜΕΤΑΦΡΑΣΜΈΝΟ ΕΓΧΕΙΡΊΔΙΟ

Το παρόν εγχειρίδιο ισχύει για όλους τους μηχανισμούς Sunea 40 Solar io, οι διαφορετικές εκδόσεις των οποίων είναι διαθέσιμες στον ισχύοντα κατάλογο.

ΠΕΡΙΕΧΟΜΕΝΑ

1. ΕΙΣΑΓΩΓΙΚΕΣ ΠΛΗΡΟΦΟΡΙΕΣ	97
1.1. ΠΕΔΙΟ ΕΦΑΡΜΟΓΗΣ.....	97
1.2. Ευθύνη.....	97
2. ΕΓΚΑΤΑΣΤΑΣΗ	97
2.1. Συναρμολόγηση.....	98
2.2. Καλωδίωση	99
2.3. Έναρξη λειτουργίας.....	102
2.4. Τεχνικές και συμβουλές εγκατάστασης.....	107
3. ΧΡΗΣΗ ΚΑΙ ΣΥΝΤΗΡΗΣΗ.....	108
3.1. Κουμπιά Επάνω και Κάτω.....	108
3.2. Λειτουργία Stop	109
3.3. Αγαπημένη θέση (my)	109
3.4. Λειτουργία με αισθητήρες.....	109
3.5. Τεχνικές και συμβουλές χρήσης	109
4. Τεχνικά χαρακτηριστικά	111

ΓΕΝΙΚΕΣ ΠΛΗΡΟΦΟΡΙΕΣ

Οδηγίες ασφαλείας



ΚΙΝΔΥΝΟΣ

Δηλώνει έναν κίνδυνο που προκαλεί άμεσα σοβαρό τραυματισμό ή θάνατο.



ΠΡΟΕΙΔΟΠΟΙΗΣΗ

Δηλώνει έναν κίνδυνο που ενδέχεται να προκαλέσει σοβαρό τραυματισμό ή θάνατο.



ΠΡΟΦΥΛΑΞΗ

Δηλώνει έναν κίνδυνο που ενδέχεται να προκαλέσει ελαφρύ ή μέτριο τραυματισμό.



ΠΡΟΣΟΧΗ

Δηλώνει έναν κίνδυνο που ενδέχεται να προκαλέσει ζημιά στο προϊόν ή να το καταστρέψει.

1.ΕΙΣΑΓΩΓΙΚΕΣ ΠΛΗΡΟΦΟΡΙΕΣ

1.1.ΠΕΔΙΟ ΕΦΑΡΜΟΓΗΣ

Οι ηλεκτροκινητήρες Sunea 40 έχουν σχεδιαστεί για να οδηγούν όλους τους τύπους εξωτερικών κάθετων οθονών (χωρίς κλειδαριές), τέντες και τέντες πλευρικών βραχιόνων.

Οι μηχανισμοί Sunea 40 σχεδιάστηκαν για να εφοδιάζονται με ηλεκτροκίνηση όλους τους παρακάτω τύπους:

- Εξωτερική τέντα με ή χωρίς κασέτα. Όλες οι περιοχές διάτμησης πρέπει να είναι προστατευμένες ή μη προσβάσιμες, π.χ. σε ύψος $\geq 2,50$ m από το έδαφος ή από οποιοδήποτε άλλο επίπεδο πρόσβασης. Δεν υπάρχει κίνδυνος διάτμησης με την μπροστινή ράγα όταν, για παράδειγμα, η μπροστινή ράγα κινείται μόνο λόγω βαρύτητας και έχει βάρος μικρότερο από 15 kg, ή όταν ωθείται με δύναμη μικρότερη από 150 N.
- Εξωτερική σίτα κάθετης κίνησης της οποίας η μπροστινή ράγα κινείται μόνο λόγω βαρύτητας και έχει βάρος μικρότερο από 15 kg.

Μην το χρησιμοποιείτε για μια τέντα με πλευρικούς βραχίονες, η οποία έχει αιχμή ροπής κατά την ανοδική της κίνηση.

1.2.Ευθύνη

Πριν από την εγκατάσταση και τη χρήση του μηχανισμού, διαβάστε **προσεκτικά το παρόν εγχειρίδιο**.

Εκτός από τις οδηγίες που παρέχονται σε αυτόν τον οδηγό, τηρείτε επίσης τις οδηγίες που παρέχονται στο συνημμένο έγγραφο **Οδηγίες ασφαλείας**.

Ο μηχανισμός πρέπει να εγκαθίσταται από επαγγελματία μηχανισμών κίνησης και αυτοματισμών κατοικιών, σύμφωνα με τις οδηγίες της Somfy και τους ισχύοντες κανονισμούς της χώρας εγκατάστασης.

Απαγορεύεται οποιαδήποτε χρήση του μηχανισμού πέραν του πεδίου εφαρμογής που περιγράφεται πιο πάνω. Οποιαδήποτε άλλη χρήση καθώς και η μη τήρηση των οδηγιών που αναφέρονται στο παρόν εγχειρίδιο και στο συνημμένο έγγραφο **Οδηγίες ασφαλείας** συνεπάγεται τον αποκλεισμό οποιασδήποτε ευθύνης και εγγύησης εκ μέρους της Somfy.

Μετά την εγκατάσταση του μηχανισμού, ο τεχνικός εγκατάστασης οφείλει να ενημερώνει τους πελάτες του για τις συνθήκες χρήσης και συντήρησης του μηχανισμού, οφείλει δε να τους μεταβιβάσει τις οδηγίες χρήσης και συντήρησης, καθώς επίσης και το συνημμένο έγγραφο **Οδηγίες ασφαλείας**. Για οποιαδήποτε εργασία σέρβις μετά την πώληση στο μηχανισμό απαιτείται η επέμβαση επαγγελματία μηχανισμών κίνησης και αυτοματισμών κατοικιών.

Πριν από κάθε εγκατάσταση, ελέγχετε τη συμβατότητα του προϊόντος με τους σχετικούς εξοπλισμούς και πρόσθετα εξαρτήματα. Σε περίπτωση αμφιβολίας κατά την εγκατάσταση αυτού του προϊόντος και/ή αν επιθυμείτε συμπληρωματικές πληροφορίες, συμβουλευτείτε αρμόδιο άτομο επικοινωνίας της Somfy ή επισκεφθείτε τον ιστότοπο www.somfy.gr.

2.ΕΓΚΑΤΑΣΤΑΣΗ



ΠΡΟΕΙΔΟΠΟΙΗΣΗ

- Αυτές οι οδηγίες είναι υποχρεωτικές για τον επαγγελματία μηχανισμών κίνησης και αυτοματισμών κατοικιών που πραγματοποιεί την εγκατάσταση του μηχανισμού.
- Συμμορφώνεστε με τους κανόνες και τη νομοθεσία που ισχύουν στη χώρα εγκατάστασης.



ΠΡΟΣΟΧΗ

- Μην επιτρέψετε ποτέ να πέσει κάτω, να χτυπηθεί, να τρυπηθεί ή να βυθιστεί σε υγρό ο μηχανισμός.
- Εγκαταστήστε ξεχωριστό χειριστήριο για κάθε μηχανισμό.
- Ο μηχανισμός Sunea 40 Solar io πρέπει να εγκαθίσταται με ηλιακό συλλέκτη 3.2 W Solar Panel και με Oximo WireFree Battery, Oximo WireFree Battery Stick ή Somfy 12V NAKED BATTERY.



ΕΙΔΟΠΟΙΗΣΗ

Ελάχιστη απόσταση που πρέπει να διατηρείται μεταξύ δύο μηχανισμών: 20 cm.

2.1. Συναρμολόγηση

2.1.1. Προετοιμασία του μηχανισμού

⚠ ΠΡΟΣΟΧΗ

Sunea 40 Solar io : η εσωτερική διάμετρος του σωλήνα πρέπει να είναι $\varnothing 37$ mm ή μεγαλύτερη.

- 1] Τοποθετήστε τα αξεσουάρ που απαιτούνται για την ενσωμάτωση του μηχανισμού στο σωλήνα:
 - ⇒ Είτε μόνο τη ρόδα (a) στο μηχανισμό
 - ⇒ είτε την κορώνα (b) και τη ρόδα (c) στο μηχανισμό.
- 2] Μετρήστε το μήκος (L) ανάμεσα στο εσωτερικό άκρο της κεφαλής του μηχανισμού και το χείλος της ρόδας.

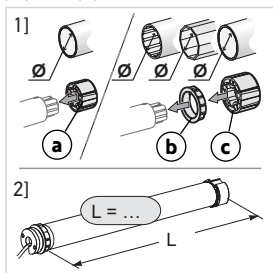

2.1.2. Προετοιμασία του σωλήνα

⚠ ΠΡΟΣΟΧΗ

Εγκαταστήστε το μηχανισμό σε σωλήνα με ελάχιστο πάχος 0,5 mm και λεία εσωτερική επιφάνεια: δεν πρέπει να υπάρχει συγκόλληση, πρεσάρισμα, δίπλωμα κ.λπ. στο εσωτερικό του σωλήνα.

- 1] Κόψτε το σωλήνα στο επιθυμητό μήκος, ανάλογα με το ηλεκτροκίνητο προϊόν.
- 2] Αφαιρέστε τα γρέζια από το σωλήνα και απομακρύνετε τα ρινίσματα.
- 3] Σε σωλήνες που είναι λείοι εσωτερικά, δημιουργήστε μια εγκοπή με τις παρακάτω διαστάσεις:

	d	e
$\varnothing 40 \times 1$	6 mm	8,5 mm
$\varnothing 40 \times 1,5$	7 mm	8,5 mm

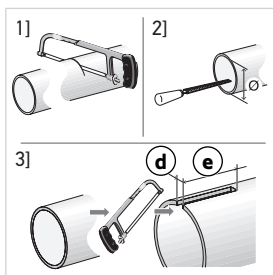

2.1.3. Συναρμολόγηση του μηχανισμού-σωλήνα

- 1] Περάστε το μηχανισμό μέσα στο σωλήνα. Σε σωλήνες με λείο εσωτερικό, τοποθετήστε την κομμένη εγκοπή πάνω στην κορώνα.
- 2] Η ρόδα πρέπει να ακινητοποιηθεί για να αποφευχθεί ενδεχόμενη μετακίνηση μέσα στο σωλήνα.

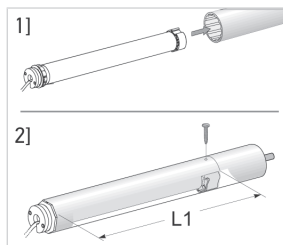

- Αυτό μπορεί να γίνει με στερέωση του σωλήνα στη ρόδα με 4 αυτοδιάτρητες βίδες $\varnothing 5$ mm ή με 4 χαλύβδινα τυφλά πριτσίνια $\varnothing 4,8$ mm, τοποθετημένα σε απόσταση από 5 mm έως 15 mm από το εξωτερικό άκρο της ρόδας, ανεξάρτητα από το σωλήνα.

⚠ ΠΡΟΣΟΧΗ

Οι βίδες ή τα τυφλά πριτσίνια δεν πρέπει να στερεώνονται στο μηχανισμό, αλλά μόνο στη ρόδα.

2.1.4. Εγκατάσταση του συνόλου σωλήνα-μηχανισμού

ΠΡΟΣΟΧΗ

Το ηλεκτροκίνητο προϊόν δεν πρέπει να συμπίεζεται ανάμεσα στα στηρίγματα.

- 1] Βιδώστε τον προσαρμογέα στηρίγματος στην κεφαλή του μηχανισμού, αν είναι απαραίτητο (f).
- 2] Συναρμολογήστε και στερεώστε το σύνολο μηχανισμού-σωλήνα στο στήριγμα άκρου (g) και στο στήριγμα μηχανισμού (h).

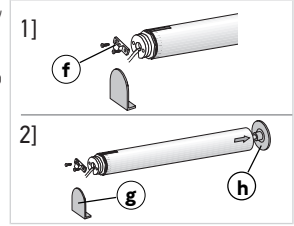

ΠΡΟΣΟΧΗ

Βεβαιωθείτε ότι το σύνολο μηχανισμού-σωλήνα έχει ασφαλίσει στο στήριγμα άκρου. Η εργασία αυτή αποτρέπει την εξαγωγή του συνόλου μηχανισμού-σωλήνα από τη στερέωση του στηρίγματος άκρου.

2.1.5. Εγκατάσταση της κεραίας

Για βέλτιστο σήμα, συνιστάται η κεραία του μηχανισμού να εκτείνεται τουλάχιστον 10 cm έξω από το περίβλημα του ηλεκτροκίνητου προϊόντος και τουλάχιστον 1 cm από όλες τις μεταλλικές επιφάνειες.

Για να στερεώσετε την κεραία του μηχανισμού στην ιδανική θέση, συνιστάται να χρησιμοποιήσετε το αξεσουάρ Somfy MOUNTED ANTENNA BRACKET.

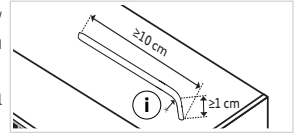

ΠΡΟΣΟΧΗ

- Μην τυλίξετε ή κόψετε το καλώδιο της κεραίας. Τηρήστε ελάχιστη ακτίνα κάμψης (i) 9 mm.
- Φροντίστε να μην προεξέχει το καλώδιο της κεραίας στα πλάγια (κίνδυνος να κοπεί η κεραία)!

2.2. Καλωδίωση

ΠΡΟΕΙΔΟΠΟΙΗΣΗ

- Για να διασφαλιστεί η ηλεκτρική ασφάλεια, ο εν λόγω μηχανισμός Κλάσης III πρέπει να τροφοδοτείται με ρεύμα από πηγή πολύ χαμηλής τάσης ασφαλείας (ΠΧΤΑ).
- Η εσφαλμένη χρήση της επαναφορτιζόμενης μπαταρίας ενδέχεται να προκαλέσει υπερθέρμανση, πυρκαγιά ή έκρηξη, προκαλώντας σοβαρό τραυματισμό ή θάνατο.
- Μην εκθέτετε το μηχανισμό ή την μπαταρία σε υπερβολικά υψηλές θερμοκρασίες.
- Δημιουργείται κίνδυνος αν βραχυκυκλώσουν με μεταλλικά αντικείμενα οι ακροδέκτες του μηχανισμού μπαταρίας ή οι πόλοι της μπαταρίας.

ΠΡΟΦΥΛΑΞΗ

- Τα καλώδια που διέρχονται από μεταλλικό τοίχο πρέπει να είναι προστατευμένα και μονωμένα με περίβλημα ή επένδυση.
- Ασφαλίστε τα καλώδια για να αποφευχθεί οποιαδήποτε επαφή με κινούμενα μέρη.
- Αν ο μηχανισμός χρησιμοποιηθεί σε εξωτερικό χώρο και το καλώδιο τροφοδοσίας είναι τύπου H05-VVF ή τύπου PVC, περάστε το καλώδιο μέσα σε αγωγό που είναι ανθεκτικός στην υπεριώδη ακτινοβολία, για παράδειγμα μέσα σε κανάλι.
- Το καλώδιο του μηχανισμού δεν είναι αφαιρούμενο. Αν υποστεί ζημιά, επιστρέψτε το μηχανισμό στο Τμήμα Σέρβις.

ΠΡΟΣΟΧΗ

- Το καλώδιο ανάμεσα στο μηχανισμό και την μπαταρία δεν πρέπει να υπερβαίνει σε μήκος τα 2,5 m (με ελάχ. διατομή 0,75 mm²). Αν το μήκος υπερβαίνει τα 2,5 m, συνιστάται η χρήση καλωδίου προέκτασης με μεγαλύτερη διατομή.
- Επιτρέψτε την πρόσβαση στο καλώδιο τροφοδοσίας του μηχανισμού κίνησης: το προϊόν πρέπει να μπορεί να αντικαθίσταται εύκολα.
- Κάνετε πάντοτε μια θηλιά στο καλώδιο τροφοδοσίας για να αποτρέπεται η διείσδυση νερού στο μηχανισμό.

ΠΡΟΣΟΧΗ

- Βεβαιωθείτε ότι η μπαταρία έχει φορτιστεί πλήρως πριν από την εγκατάσταση.
- Μην αποσυνδέετε την μπαταρία ενώ λειτουργεί ο μηχανισμός.
- Για την επαναφόρτιση της μπαταρίας χρησιμοποιείτε μόνο το αποσπώμενο τροφοδοτικό που παρέχεται με αυτόν το μηχανισμό.

2.2.1.Σύνδεση με φις

- 1] Συνδέστε το φις 4 ακίδων (j) του μηχανισμού με το φις 4 ακίδων (k) του καλωδίου Υ.
- 2] Συνδέστε το φις 2 ακίδων (m) του καλωδίου Υ με το φις 2 ακίδων (o) της μπαταρίας.
- 3] Συνδέστε το φις 4 ακίδων (p) του καλωδίου Υ με το φις 2 ακίδων (q) του ηλιακού πάνελ.

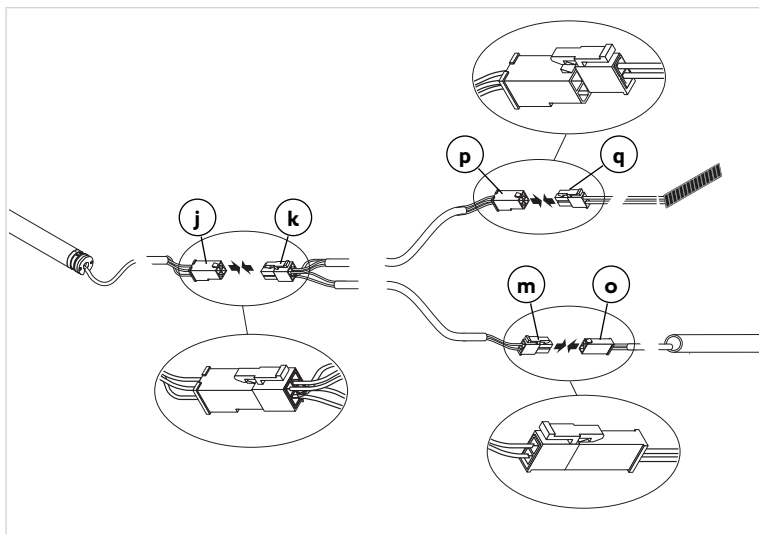

2.2.2.Σύνδεση χωρίς φις

Συνδέστε το μηχανισμό στην μπαταρία Oximo WireFree Battery, Oximo WireFree Battery Stick ή Somfy 12V NAKED BATTERY (r) και στο ηλιακό πάνελ 3.2 W Solar Panel (s) σύμφωνα με το σχήμα:

- L = Μπλε καλώδιο (+)
- N = Καφέ καλώδιο (-)
- SP = Κίτρινο καλώδιο.

Τα καλώδια πρέπει να έχουν ελάχιστη διατομή αγωγού 0,5 mm².

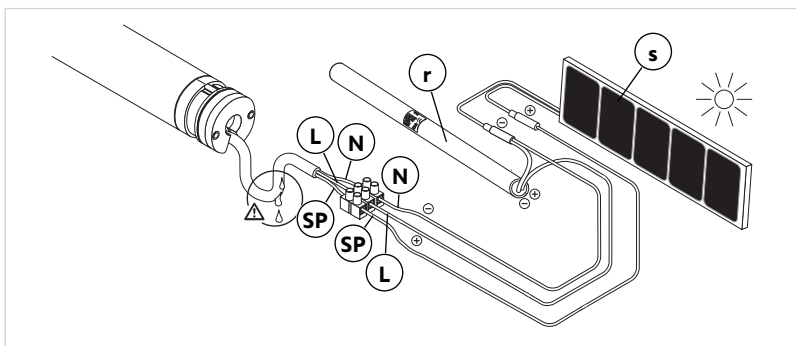

2.3. Έναρξη λειτουργίας

Αναγνώριση των βημάτων που πρέπει να εκτελούνται

Η ρύθμιση των ορίων διαδρομής εξαρτάται από τον τύπο του ηλεκτροκίνητου προϊόντος:

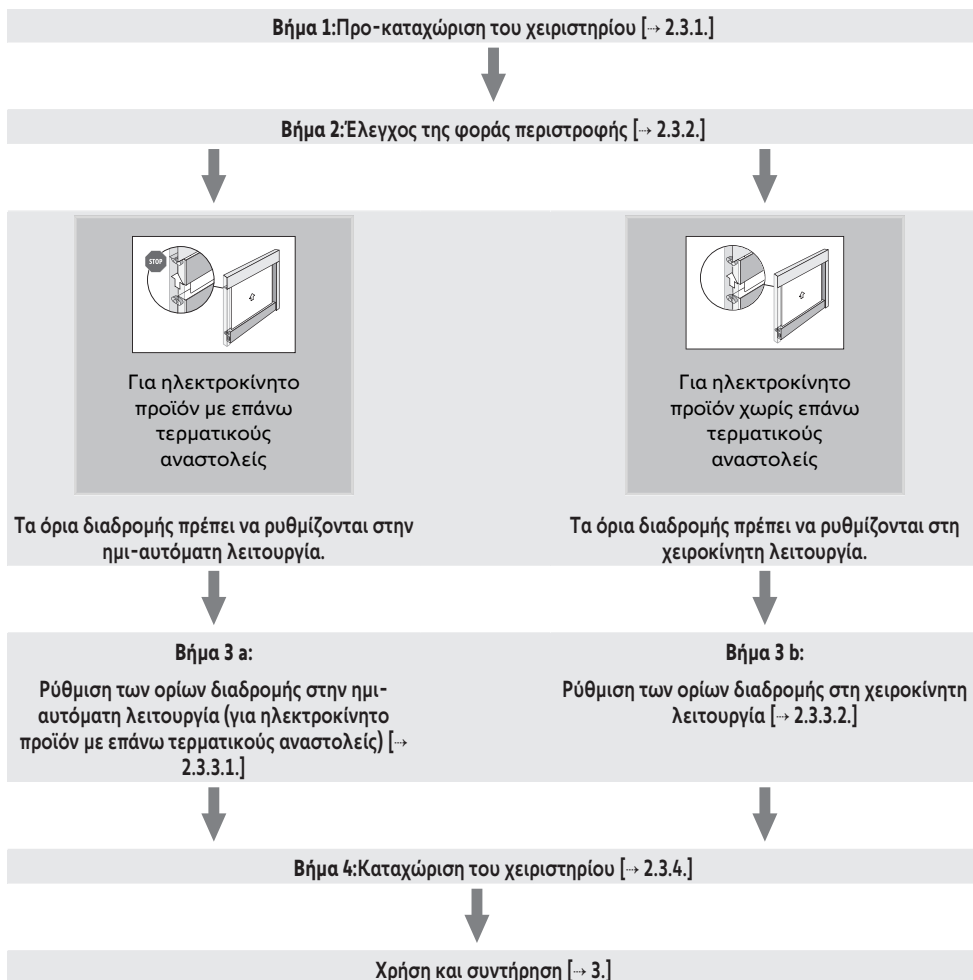

① ΕΙΔΟΠΟΙΗΣΗ

Για πληροφορίες σχετικά με τη συμβατότητα του μηχανισμού με το ηλεκτροκίνητο προϊόν και τα αξεσουάρ, επικοινωνήστε με τον κατασκευαστή του προϊόντος ή με τη Somfy.

2.3.1. Προ-καταχώριση του χειριστηρίου

- 1] Συνδέστε το μηχανισμό στην μπαταρία ανατρέχοντας στην ενότητα **Καλωδίωση**.
- 2] Πατήστε ταυτόχρονα τα κουμπιά **Πάνω** και **Κάτω** του χειριστηρίου:
 - ⇒ Το ηλεκτροκίνητο προϊόν κάνει μια κίνηση επάνω/κάτω.
 - Το χειριστήριο έχει προ-καταχωρηθεί.

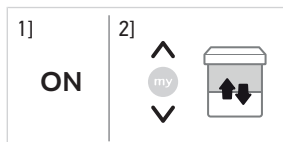

2.3.2. Έλεγχος της φοράς περιστροφής

Πατήστε το κουμπί **Ανόδου** του χειριστηρίου:

- a] Αν το ηλεκτροκίνητο προϊόν ανεβαίνει, η φορά περιστροφής είναι σωστή: περάστε στην ενότητα **Ρύθμιση των ορίων διαδρομής**.
 - b] Αν το ηλεκτροκίνητο προϊόν κατεβαίνει, η φορά περιστροφής δεν είναι σωστή: περάστε στο επόμενο βήμα.
- b1]** Πατήστε το κουμπί **my** του χειριστηρίου έως ότου το ηλεκτροκίνητο προϊόν κάνει μια κίνηση επάνω/κάτω: Η φορά περιστροφής έχει αλλάξει.
- b2]** Πατήστε το κουμπί **Ανόδου** του χειριστηρίου για να ελέγξετε τη φορά περιστροφής.

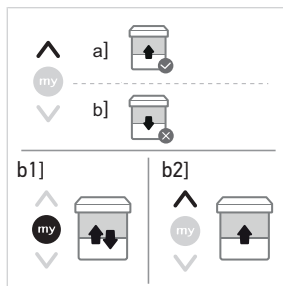

2.3.3. Ρύθμιση των ορίων διαδρομής

2.3.3.1. Ρύθμιση των ορίων διαδρομής στην ημι-αυτόματη λειτουργία (για ηλεκτροκίνητο προϊόν με επάνω τερματικούς αναστολείς)

Το κάτω όριο διαδρομής πρέπει να ρυθμίζεται στη χειροκίνητη λειτουργία, και το επάνω όριο διαδρομής ρυθμίζεται αυτόματα:

- 1] Κατεβάστε το ηλεκτροκίνητο προϊόν στην επιθυμητή θέση πατώντας το κουμπί **Κάτω**.
 - ⇒ Το παρατεταμένο πάτημα του κουμπιού **Κάτω** για περισσότερο από 2 δευτερόλεπτα θα κατεβάσει το ηλεκτροκίνητο προϊόν με μια συνεχή κίνηση.
- 2] Σταματήστε το ηλεκτροκίνητο προϊόν στο επιθυμητό σημείο.
- 3] Αν είναι απαραίτητο, ρυθμίστε τη θέση του ηλεκτροκίνητου προϊόντος με το κουμπί **Πάνω ή Κάτω**.
- 4] Πατήστε ταυτόχρονα τα κουμπιά **my** και **Πάνω** έως ότου το ηλεκτροκίνητο προϊόν κάνει μια ανοδική κίνηση.
 - ⇒ Το κάτω όριο διαδρομής έχει ρυθμιστεί.
- 5] Πατήστε σύντομα το κουμπί **my** για να σταματήσετε το ηλεκτροκίνητο προϊόν.
- 6] Για να επιβεβαιώσετε τα όρια διαδρομής, πατήστε το κουμπί **my** έως ότου το ηλεκτροκίνητο προϊόν κάνει μια σύντομη κίνηση επάνω/κάτω.
 - Τα όρια διαδρομής έχουν προγραμματιστεί.

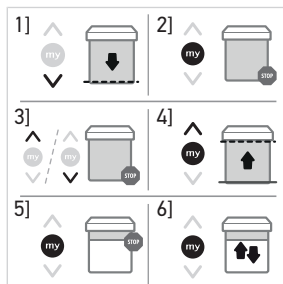

2.3.3.2. Ρύθμιση των ορίων διαδρομής στη χειροκίνητη λειτουργία

❶ ΕΙΔΟΠΟΙΗΣΗ

Τα όρια διαδρομής μπορούν να ρυθμιστούν με οποιαδήποτε σειρά.

- 1] Ανεβάστε το ηλεκτροκίνητο προϊόν στην επιθυμητή επάνω θέση πατώντας το κουμπί **Πάνω**.
 - ⇒ Το παρατεταμένο πάτημα του κουμπιού **Πάνω** για περισσότερο από 2 δευτερόλεπτα θα ανεβάσει το ηλεκτροκίνητο προϊόν με μια συνεχή κίνηση.
- 2] Σταματήστε το ηλεκτροκίνητο προϊόν στο επιθυμητό σημείο.
- 3] Αν είναι απαραίτητο, ρυθμίστε τη θέση του ηλεκτροκίνητου προϊόντος με το κουμπί **Πάνω ή Κάτω**.
- 4] Πατήστε ταυτόχρονα τα κουμπιά **my** και **Κάτω** έως ότου το ηλεκτροκίνητο προϊόν κάνει μια κίνηση.
 - ⇒ Το επάνω όριο διαδρομής έχει απομνημονευτεί.
- 5] Πατήστε σύντομα το κουμπί **my** όταν το ηλεκτροκίνητο προϊόν φτάσει στην επιθυμητή κάτω θέση.
- 6] Αν είναι απαραίτητο, ρυθμίστε την κάτω θέση χρησιμοποιώντας τα κουμπιά **Πάνω** και **Κάτω**.
 - ⇒ Το παρατεταμένο πάτημα του κουμπιού **Κάτω** για περισσότερο από 2 δευτερόλεπτα θα κατεβάσει το ηλεκτροκίνητο προϊόν με μια συνεχή κίνηση.
- 7] Πατήστε ταυτόχρονα τα κουμπιά **my** και **Πάνω** έως ότου το ηλεκτροκίνητο προϊόν κάνει μια κίνηση.
 - ⇒ Το κάτω όριο διαδρομής έχει απομνημονευτεί. Το ηλεκτροκίνητο προϊόν ανεβαίνει και σταματά στην επάνω θέση.
- 8] Για να επιβεβαιώσετε τα όρια διαδρομής, πατήστε το κουμπί **my** έως ότου το ηλεκτροκίνητο προϊόν κάνει μια σύντομη κίνηση επάνω/κάτω.
 - Τα όρια διαδρομής έχουν προγραμματιστεί.

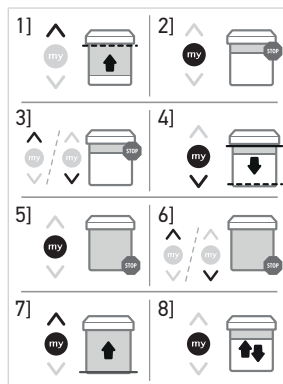

2.3.4. Καταχώριση του χειριστηρίου

Ο μηχανισμός είναι στη λειτουργία καταχώρισης:

- Πατήστε σύντομα το κουμπί **PROG** του χειριστηρίου που θέλετε να καταχωρίσετε:
 - Το ηλεκτροκίνητο προϊόν κάνει μια κίνηση επάνω/κάτω.

→ Το χειριστήριο καταχωρήθηκε στο μηχανισμό.



① ΕΙΔΟΠΟΙΗΣΗ

Αν ο μηχανισμός δεν είναι πλέον στη λειτουργία καταχώρισης, επαναλάβετε το Βήμα πριν εκτελέσετε το Βήμα [Καταχώριση του χειριστηρίου \[► 104\]](#).

2.3.5. Λειτουργία «Back impulse»

① ΕΙΔΟΠΟΙΗΣΗ

- Η λειτουργία αυτή επιτρέπει το τέντωμα του τέντωμα του υφάσματος ύστερα από κάθε κίνηση ανοίγματος του ηλεκτροκίνητου προϊόντος. Μπορεί να ρυθμιστεί έως και ½ στροφή του σωλήνα του ηλεκτροκίνητου προϊόντος.
- Η λειτουργία αυτή μπορεί να ενεργοποιηθεί μόλις ολοκληρωθεί η ρύθμιση των ορίων διαδρομής του μηχανισμού.

- 1] Πατήστε το κουμπί **Κάτω** του χειριστηρίου για να μετακινηθεί το ηλεκτροκίνητο προϊόν στο κάτω όριο διαδρομής.
- 2] Πατήστε ταυτόχρονα τα κουμπιά **Πάνω** και **my** έως ότου το ηλεκτροκίνητο προϊόν κάνει μια κίνηση επάνω/κάτω.
- 3] Πατήστε το κουμπί **Πάνω** ή **Κάτω** για να ρυθμίσετε το τέντωμα του υφάσματος (½ στροφή του σωλήνα το ανώτατο).
- 4] Για να επιβεβαιώσετε τη ρύθμιση, πατήστε το κουμπί **my** έως ότου το ηλεκτροκίνητο προϊόν κάνει μια κίνηση επάνω/κάτω.
→ Η λειτουργία «Back impulse» έχει ενεργοποιηθεί.

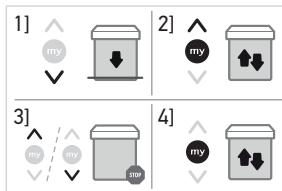

① ΕΙΔΟΠΟΙΗΣΗ

- Για να απενεργοποιήσετε τη λειτουργία «Back impulse», ρυθμίστε τη γωνία του σωλήνα στις 0°.
- Η λειτουργία «Back impulse» είναι απενεργοποιημένη στην εργοστασιακή ρύθμιση.

2.3.6.Λειτουργία «Back release»

① ΕΙΔΟΠΟΙΗΣΗ

Η λειτουργία αυτή επιτρέπει τη χαλάρωση του τεντώματος του υφάσματος μετά το πλήρες κλείσιμο του ηλεκτροκίνητου προϊόντος. Είναι προσβάσιμη μόνο για ηλεκτροκίνητα προϊόντα που είναι ρυθμισμένα στην ημι-αυτόματη λειτουργία.

Για λόγους ασφαλείας, η λειτουργία αυτή μπορεί να ενεργοποιηθεί ή να απενεργοποιηθεί από το μεμονωμένο χειριστήριο σε 3 περιπτώσεις μόνο:

- Μετά την επιβεβαίωση των ρυθμίσεων και πριν από την καταχώριση του πρώτου χειριστηρίου.
- Μετά την καταχώριση του πρώτου χειριστηρίου και κατά τους 4 επόμενους κύκλους.
- Ύστερα από διακοπή ρεύματος και κατά τους 4 επόμενους κύκλους.

Η διαδικασία ενεργοποίησης ή απενεργοποίησης αυτής της λειτουργίας είναι ίδια:

- 1] Πατήστε το κουμπί **Πάνω** του χειριστηρίου για να μετακινηθεί το ηλεκτροκίνητο προϊόν στο επάνω όριο διαδρομής.
- 2] Πατήστε ταυτόχρονα τα κουμπιά **my** και **Κάτω** έως ότου το ηλεκτροκίνητο προϊόν κάνει μια κίνηση επάνω/κάτω.
→ Η λειτουργία «Back release» έχει ενεργοποιηθεί ή απενεργοποιηθεί.



① ΕΙΔΟΠΟΙΗΣΗ

Η λειτουργία «Back release» είναι απενεργοποιημένη στην εργοστασιακή ρύθμιση.

2.3.7.Λειτουργία «Δύναμη κλεισίματος»

① ΕΙΔΟΠΟΙΗΣΗ

Η λειτουργία αυτή επιτρέπει την αύξηση ή τη μείωση της δύναμης κλεισίματος του ηλεκτροκίνητου προϊόντος σε 3 επίπεδα (υψηλό/μεσαίο/χαμηλό). Είναι προσβάσιμη μόνο για ηλεκτροκίνητα προϊόντα που είναι ρυθμισμένα στην ημι-αυτόματη λειτουργία.

Πριν χρησιμοποιήσετε αυτήν τη λειτουργία, επικοινωνήστε με τον κατασκευαστή του ηλεκτροκίνητου προϊόντος για να ελέγξετε τη συμβατότητα της εγκατάστασης.

Για λόγους ασφαλείας, η λειτουργία αυτή είναι προσβάσιμη με το μεμονωμένο χειριστήριο σε 3 περιπτώσεις μόνο:

- Μετά την επιβεβαίωση των ρυθμίσεων και πριν από την καταχώριση του πρώτου χειριστηρίου.
- Μετά την καταχώριση του πρώτου χειριστηρίου και κατά τους 4 επόμενους κύκλους.
- Ύστερα από διακοπή ρεύματος και κατά τους 4 επόμενους κύκλους.

- 1] Ρυθμίστε το ηλεκτροκίνητο προϊόν στη θέση ενδιάμεσου ύψους.
- 2] Για να ενεργοποιήσετε τη λειτουργία «Δύναμη κλεισίματος», προβείτε σε δύο διαδοχικά πατήματα:
 - Πρώτον, πατήστε σύντομα τα κουμπιά my και Πάνω ταυτόχρονα, χωρίς να γίνει καμία κίνηση του ηλεκτροκίνητου προϊόντος.
 - Δεύτερον, πατήστε παρατεταμένα τα κουμπιά my και Πάνω ταυτόχρονα, έως ότου το ηλεκτροκίνητο προϊόν κάνει μια κίνηση επάνω/κάτω.
- ⇒ Ο μηχανισμός είναι πλέον στη λειτουργία καταχώρισης **για 10 δευτερόλεπτα μόνο**. Από προεπιλογή, ο μηχανισμός είναι ρυθμισμένος από το εργοστάσιο στο μεσαίο επίπεδο.
- 3] Για να αυξήσετε τη δύναμη κλεισίματος, πατήστε το κουμπί **Πάνω** έως ότου το ηλεκτροκίνητο προϊόν κάνει μια αργή κίνηση:
 - ⇒ Η δύναμη κλεισίματος της κασέτας έχει ρυθμιστεί ένα επίπεδο πάνω.
- 4] Για να μειώσετε τη δύναμη κλεισίματος, πατήστε το κουμπί **Κάτω** έως ότου το ηλεκτροκίνητο προϊόν κάνει μια αργή κίνηση:
 - ⇒ Η δύναμη κλεισίματος της κασέτας έχει ρυθμιστεί ένα επίπεδο κάτω.
- 5] Για να επιβεβαιώσετε τη νέα ρύθμιση, πατήστε το κουμπί **my** έως ότου το ηλεκτροκίνητο προϊόν κάνει μια κίνηση επάνω/κάτω.
 - Η νέα τιμή για τη λειτουργία «Δύναμη κλεισίματος» έχει καταγραφεί.

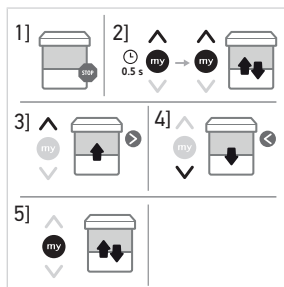

2.3.8. Προσθήκη/διαγραφή αισθητήρων

- 1] Για να προσθέσετε ή να διαγράψετε έναν αισθητήρα, πατήστε παρατεταμένα το κουμπί **PROG** του προγραμματισμένου χειριστήριου έως ότου το ηλεκτροκίνητο προϊόν κάνει μια σύντομη κίνηση επάνω/κάτω.
- 2] Πατήστε σύντομα το κουμπί **PROG** του αισθητήρα που θέλετε να προσθέσετε/διαγράψετε: το ηλεκτροκίνητο προϊόν κάνει μια σύντομη κίνηση επάνω/κάτω.
 - Ο αισθητήρας έχει προστεθεί/διαγραφεί.

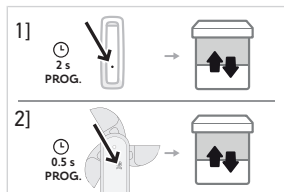

❗ ΕΙΔΟΠΟΙΗΣΗ

Αν ο αισθητήρας μιας εγκατάστασης αλλάξει ή διαγραφεί, είναι σημαντικό να τον διαγράψετε από τη μνήμη όλων των μηχανισμών στους οποίους ήταν καταχωρημένος: εκτελέστε το βήμα 1 με προγραμματισμένο χειριστήριο και μετά εκτελέστε το βήμα 2 με τον αισθητήρα που θέλετε να διαγράψετε.

❗ ΕΙΔΟΠΟΙΗΣΗ

Για πληροφορίες σχετικά με τη συμβατότητα του μηχανισμού με το ηλεκτροκίνητο προϊόν και τα αξεσουάρ, επικοινωνήστε με τον κατασκευαστή του προϊόντος ή με τη Somfy.

2.4. Τεχνικές και συμβουλές εγκατάστασης

2.4.1. Έχετε ερωτήσεις σχετικά με το προϊόν;

Διαπιστώσεις	Πιθανές αιτίες	Λύσεις
Το ηλεκτροκίνητο προϊόν δεν λειτουργεί.	Η μπαταρία έχει εκφορτιστεί.	Ανατρέξτε στο εγχειρίδιο οδηγιών της μπαταρίας.
	Η καλωδίωση δεν είναι σωστή.	Ελέγξτε την καλωδίωση και τροποποιήστε την, αν είναι απαραίτητο, ανατρέχοντας στην ενότητα Καλωδίωση .
	Η μπαταρία του χειριστήριου έχει εξασθενήσει.	Ελέγξτε την μπαταρία και αντικαταστήστε την, αν χρειάζεται.
	Το χειριστήριο δεν είναι συμβατό.	Ελέγξτε τη συμβατότητα και αντικαταστήστε το χειριστήριο, αν είναι απαραίτητο.
Το ηλεκτροκίνητο προϊόν σταματά πολύ νωρίς.	Το χειριστήριο που χρησιμοποιείται δεν έχει καταχωρηθεί στο μηχανισμό.	Χρησιμοποιήστε ένα καταχωρημένο χειριστήριο ή καταχωρίστε αυτό το χειριστήριο ανατρέχοντας στην ενότητα Καταχώριση του χειριστήριου .
	Η κορώνα δεν έχει τοποθετηθεί σωστά.	Τοποθετήστε την κορώνα σωστά ανατρέχοντας στην ενότητα Συναρμολόγηση .
	Τα όρια διαδρομής δεν έχουν ρυθμιστεί σωστά.	Ρυθμίστε ξανά τα όρια διαδρομής ανατρέχοντας στην ενότητα Επαναρύθμιση των ορίων διαδρομής .

2.4.2. Επαναρύθμιση των ορίων διαδρομής

① ΕΙΔΟΠΟΙΗΣΗ

Διατίθεται μόνο για όρια διαδρομής που έχουν ρυθμιστεί στη χειροκίνητη λειτουργία.

- 1] Ρυθμίστε το ηλεκτροκίνητο προϊόν στο όριο διαδρομής που θέλετε να επαναρυθμίσετε.
- 2] Πατήστε ταυτόχρονα τα κουμπιά **Πάνω** και **Κάτω** έως ότου το ηλεκτροκίνητο προϊόν κάνει μια κίνηση επάνω/κάτω.
- 3] Πατήστε το κουμπί **Πάνω** ή **Κάτω** για να μετακινήσετε το ηλεκτροκίνητο προϊόν στη νέα επιθυμητή θέση.
- 4] Για να επιβεβαιώσετε το νέο όριο διαδρομής, πατήστε το κουμπί **my** έως ότου το ηλεκτροκίνητο προϊόν κάνει μια κίνηση επάνω/κάτω.

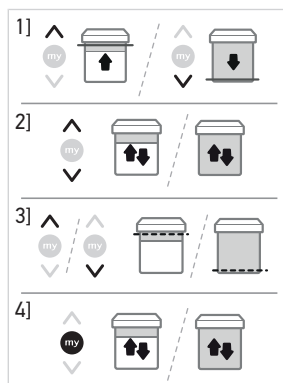

2.4.3. Αντικατάσταση ενός χειριστήριου Somfy που έχει χαθεί ή χαλάσει

① ΕΙΔΟΠΟΙΗΣΗ

Η επαναφορά αυτή διαγράφει όλα τα τοπικά χειριστήρια, ωστόσο, οι αισθητήρες, οι ρυθμίσεις των ορίων διαδρομής και η αγαπημένη θέση (my) διατηρούνται.

- 1] Αποσυνδέστε το μηχανισμό από την μπαταρία και το ηλιακό πάνελ για 2 δευτ.
- 2] Επανασυνδέστε το μηχανισμό στην μπαταρία για 5 έως 15 δευτ.
- 3] Αποσυνδέστε το μηχανισμό για 2 δευτ.
- 4] Επανασυνδέστε το μηχανισμό: το ηλεκτροκίνητο προϊόν τίθεται σε κίνηση για μερικά δευτερόλεπτα. (Αν το ηλεκτροκίνητο προϊόν είναι στο επάνω ή στο κάτω όριο διαδρομής, κάνει μια σύντομη κίνηση επάνω/κάτω).
- 5] Πατήστε σύντομα το κουμπί **PROG** του νέου χειριστηρίου: το ηλεκτροκίνητο προϊόν κάνει μια κίνηση επάνω/κάτω.
 - Το νέο χειριστήριο έχει καταχωρηθεί και όλα τα υπόλοιπα χειριστήρια έχουν διαγραφεί.

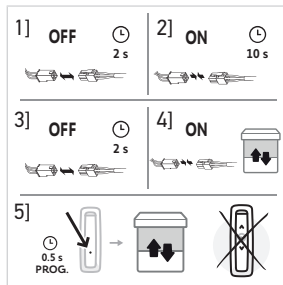

2.4.4.Επαναφορά αρχικών ρυθμίσεων

❶ ΕΙΔΟΠΟΙΗΣΗ

Η επαναφορά αυτή διαγράφει όλα τα χειριστήρια, αισθητήρες, ρυθμίσεις ορίων διαδρομής και πραγματοποιείται επαναφορά της αγαπημένης θέσης (my) του μηχανισμού.

- 1] Ρυθμίστε το ηλεκτροκίνητο προϊόν στη θέση ενδιάμεσου ύψους (αν είναι ερπικτό).
- 2] Αποσυνδέστε το μηχανισμό από την μπαταρία για 2 δευτ.
- 3] Επανασυνδέστε το μηχανισμό για 5 έως 15 δευτ.
- 4] Αποσυνδέστε το μηχανισμό για 2 δευτ.
- 5] Επανασυνδέστε το μηχανισμό: το ηλεκτροκίνητο προϊόν τίθεται σε κίνηση για μερικά δευτερόλεπτα. (Αν το ηλεκτροκίνητο προϊόν είναι στο επάνω ή στο κάτω όριο διαδρομής, κάνει μια σύντομη κίνηση επάνω/κάτω).
- 6] Πατήστε το κουμπί **PROG** του τοπικού χειριστηρίου Somfy για περίπου **7 δευτ., έως ότου το ηλεκτροκίνητο προϊόν κάνει δύο κινήσεις επάνω/κάτω.**
 - Έχει πραγματοποιηθεί επαναφορά των αρχικών ρυθμίσεων του μηχανισμού.

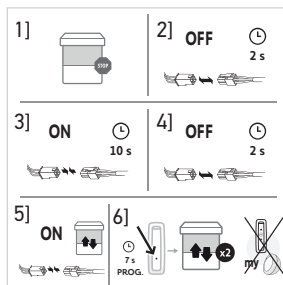

Επαναλάβετε τη διαδικασία έναρξης λειτουργίας (ανατρέξτε στην ενότητα **Έναρξη λειτουργίας**).

3.ΧΡΗΣΗ ΚΑΙ ΣΥΝΤΗΡΗΣΗ

❶ ΕΙΔΟΠΟΙΗΣΗ

Ο συγκεκριμένος μηχανισμός δεν χρειάζεται συντήρηση.

3.1.Κουμπιά Επάνω και Κάτω

Πατήστε σύντομα το κουμπί **Πάνω** ή **Κάτω** για να ανεβάσετε ή να κατεβάσετε το ηλεκτροκίνητο προϊόν μέχρι τέρμα.



3.2.Λειτουργία Stop

Το ηλεκτροκίνητο προϊόν κινείται.

- Πατήστε σύντομα το **my**:
 - Το ηλεκτροκίνητο προϊόν σταματά.

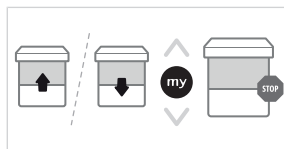

3.3.Αγαπημένη Θέση (my)

① ΕΙΔΟΠΟΙΗΣΗ

Μπορεί να καταχωρηθεί μια ενδιάμεση θέση, που ονομάζεται «αγαπημένη θέση (my)», και είναι διαφορετική από την επάνω θέση και την κάτω θέση.

3.3.1.Καταχώριση ή τροποποίηση της αγαπημένης θέσης (my)

- 1] Μετακινήστε το ηλεκτροκίνητο προϊόν στην επιθυμητή αγαπημένη θέση (my).
- 2] Πατήστε το κουμπί **my** για περίπου 5 δευτ. έως ότου το ηλεκτροκίνητο προϊόν κάνει μια κίνηση επάνω/κάτω:
 - Η επιθυμητή αγαπημένη θέση (my) έχει καταχωρηθεί.

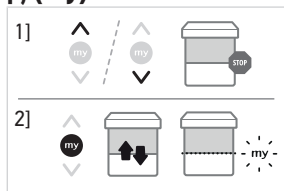

3.3.2.Χρήση της αγαπημένης θέσης (my)

Πατήστε σύντομα το **my**: το ηλεκτροκίνητο προϊόν τίθεται σε κίνηση και σταματά στην αγαπημένη θέση (my).

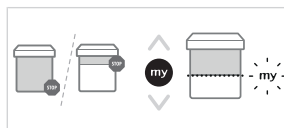

3.3.3.Διαγραφή της αγαπημένης θέσης (my)

- 1] Πατήστε το **my**:
 - ⇒ Το ηλεκτροκίνητο προϊόν τίθεται σε κίνηση και σταματά στην αγαπημένη θέση (my).
- 2] Πατήστε ξανά το **my** έως ότου το ηλεκτροκίνητο προϊόν κάνει μια κίνηση επάνω/κάτω:
 - Η αγαπημένη θέση (my) διαγράφεται.

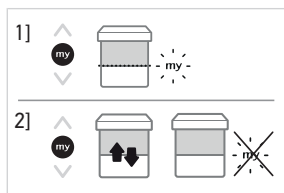

3.4.Λειτουργία με αισθητήρες

Ανατρέξτε στις αντίστοιχες οδηγίες.

3.5.Τεχνικές και συμβουλές χρήσης

3.5.1.Έχετε ερωτήσεις σχετικά με το προϊόν;

Διαπιστώσεις	Πιθανές αιτίες	Λύσεις
Το ηλεκτροκίνητο προϊόν δεν λειτουργεί.	<p>Η μπαταρία του χειριστηρίου έχει εξασθενήσει.</p> <p>Η στάθμη φόρτισης της μπαταρίας είναι χαμηλή ή η μπαταρία έχει εκφορτιστεί.</p>	<p>Φορτίστε την μπαταρία του χειριστηρίου, αν χρειάζεται.</p> <p>Ανατρέξτε στο εγχειρίδιο οδηγιών της μπαταρίας.</p>

① ΕΙΔΟΠΟΙΗΣΗ

Αν το μηχανοκίνητο προϊόν εξακολουθεί να μην λειτουργεί, επικοινωνήστε με επαγγελματία μηχανισμών κίνησης και αυτοματισμών κατοικιών.

3.5.2. Αντικατάσταση ενός χειριστηρίου Somfy που έχει χαθεί ή χαλάσει

Για να αντικαταστήσετε ένα χειριστήριο που έχει χαθεί ή χαλάσει, επικοινωνήστε με επαγγελματία μηχανισμών κίνησης και αυτοματισμών κατοικιών.

4.ΤΕΧΝΙΚΑ ΧΑΡΑΚΤΗΡΙΣΤΙΚΑ

Τροφοδοσία	Μπαταρία 12 Vdc
Ραδιοσυχνότητα	868-870 MHz
Ζώνες συχνοτήτων και μέγιστη ισχύς που χρησιμοποιούνται	868.000 MHz - 868.600 MHz e.r.p. < 25 mW
	868.700 MHz - 869.200 MHz e.r.p. < 25 mW
	869.700 MHz - 870.000 MHz e.r.p. < 25 mW
Βαθμός προστασίας	IP44
Θερμοκρασία λειτουργίας	-20°C έως 70°C
Θερμοκρασία φόρτισης	0°C έως 40°C
Μέγιστος αριθμός συζευγμένων χειριστηρίων	9

① ΕΙΔΟΠΟΙΗΣΗ

Για συμπληρωματικές πληροφορίες σχετικά με τα τεχνικά χαρακτηριστικά του μηχανισμού, επικοινωνήστε με τον αντιπρόσωπο της Somfy.



Οι μπαταρίες και οι συσσωρευτές πρέπει να διαχωρίζονται από τους άλλους τύπους απορριμμάτων και να παραδίδονται για ανακύκλωση στην τοπική υπηρεσία συλλογής απορριμμάτων.



Μεριμνούμε για το περιβάλλον μας. Μην απορρίπτετε τη συσκευή με τα κοινά οικιακά απορρίμματα. Παραδώστε την σε εξουσιοδοτημένο σημείο συλλογής για να ανακυκλωθεί.



Με την παρούσα, η SOMFY ACTIVITES SA, 74300 CLUSES ΓΑΛΛΙΑ, δηλώνει ως κατασκευαστής ότι ο μηχανισμός που καλύπτεται από αυτές τις οδηγίες και χρησιμοποιείται με τον τρόπο που υποδεικνύεται στις παρούσες οδηγίες, συμμορφώνεται με τις ουσιώδεις απαιτήσεις των εφαρμοζόμενων ευρωπαϊκών οδηγιών και ειδικότερα της οδηγίας 2006/42/ΕΚ σχετικά με τα μηχανήματα και της οδηγίας 2014/53/ΕΕ σχετικά με τον ραδιοεξοπλισμό.

Το πλήρες κείμενο της δήλωσης συμμόρφωσης ΕΕ διατίθεται στον ιστότοπο www.somfy.com/ce.

Philippe Geoffroy, Υπεύθυνος εγκρίσεων, ο οποίος ενεργεί για λογαριασμό του Διευθυντή Τομέα, Cluses, 04/2022.

PRZETŁUMACZONE INSTRUKCJE

Ta instrukcja dotyczy wszystkich napędów Sunea 40 Solar io, których wersje są dostępne w aktualnym katalogu.

SPIS TREŚCI

1. Informacje wstępne.....	113
1.1. Zakres zastosowania	113
1.2. Odpowiedzialność	113
2. Montaż	113
2.1. Montaż	114
2.2. Okablowanie	115
2.3. Uruchomienie	118
2.4. Wskazówki i porady dotyczące instalacji	123
3. Obsługa i konserwacja.....	124
3.1. Przyciski Góra i Dół.....	124
3.2. Funkcja Stop	125
3.3. Pozycja ulubiona (my).....	125
3.4. Działanie z wykorzystaniem czujników	125
3.5. Wskazówki i porady dotyczące obsługi.....	125
4. Dane techniczne.....	127

INFORMACJE OGÓLNE

Zalecenia dotyczące bezpieczeństwa



NIEBEZPIECZEŃSTWO

Sygnalizuje niebezpieczeństwo powodujące bezpośrednie zagrożenie życia lub poważne obrażenia ciała.



OSTRZEŻENIE

Sygnalizuje niebezpieczeństwo mogące doprowadzić do zagrożenia życia lub poważnych obrażeń ciała.



ŚRODEK OSTROŻNOŚCI

Sygnalizuje niebezpieczeństwo mogące doprowadzić do obrażeń ciała w stopniu lekkim lub średnim.



UWAGA

Sygnalizuje niebezpieczeństwo mogące doprowadzić do uszkodzenia lub zniszczenia produktu.

1. INFORMACJE WSTĘPNE

1.1. Zakres zastosowania

Napędy Sunea 40 zaprojektowano dla potrzeb sterowania osłonami pionowymi każdego typu (bez blokad), lambrekami i markizami z ramionami bocznymi.

Napędy Sunea 40 są przeznaczone do napędzania wszystkich typów następujących osłon:

- Markiza zewnętrzna z kasetą lub bez kasety. Wszystkie strefy, w których występuje ryzyko przycięcia, muszą być zabezpieczone lub niedostępne, np. na wysokości $\geq 2,50$ m od podłoża lub innej płaszczyzny dostępu. Ryzyko przycięcia nie występuje w przypadku przedniej prowadnicy, gdy np. przesuwają się one wyłącznie na zasadzie grawitacyjnej z masą poniżej 15 kg lub jest dosuwana z siłą mniejszą niż 150 N.
- Pionowa osłona zewnętrzna, której przednia prowadnica przesuwa się wyłącznie na zasadzie grawitacyjnej z masą poniżej 15 kg.

Nie stosować do rolety z ramionami bocznymi, która podczas ruchu w górę wykazuje maksymalny moment obrotowy.

1.2. Odpowiedzialność

Przed rozpoczęciem montażu i użytkowania napędu należy **uważnie przeczytać niniejszą instrukcję**.

Poza zaleceniami zawartymi w niniejszej instrukcji, należy przestrzegać również zaleceń zawartych w dołączonym dokumencie **Zalecenia dotyczące bezpieczeństwa**.

Napęd musi być zamontowany przez specjalistę z zakresu urządzeń mechanicznych i automatyki w budynkach mieszkalnych, zgodnie z instrukcjami Somfy oraz zasadami obowiązującymi w kraju użytkowania produktu.

Użytkowanie napędu do celów innych niż opisane powyżej jest zabronione. Spowoduje to, podobnie jak nieprzestrzeganie wskazówek zawartych w niniejszej instrukcji oraz w załączonym dokumencie **Zalecenia dotyczące bezpieczeństwa**, zwolnienie producenta z wszelkiej odpowiedzialności oraz utratę gwarancji Somfy.

Po zakończeniu instalacji napędu, instalator musi poinformować klientów o warunkach użytkowania i konserwacji napędu i przekazać im instrukcje dotyczące jego użytkowania i konserwacji, jak również załączony dokument **Zalecenia dotyczące bezpieczeństwa**. Wszelkie działania w ramach serwisu posprzedażnego dotyczące napędu wymagają interwencji specjalisty z zakresu urządzeń mechanicznych i automatyki w budynkach mieszkalnych.

Przed rozpoczęciem instalacji należy sprawdzić zgodność tego produktu ze sprzętem i akcesoriami, które mają z nim współpracować. W przypadku pojawienia się wątpliwości podczas montażu tego produktu i/lub w celu uzyskania dodatkowych informacji, należy skonsultować się z przedstawicielem Somfy lub odwiedzić stronę internetową www.somfy.com.

2. MONTAŻ



OSTRZEŻENIE

- Instalujący napęd specjalista z zakresu urządzeń mechanicznych i automatyki w budynkach mieszkalnych musi bezwzględnie przestrzegać poniższych instrukcji.
- Przestrzegać obowiązujących norm i przepisów w kraju instalacji.



UWAGA

- Nie dopuszczać do upadku, nie uderzać, nie przebijać ani nie zanurzać napędu w cieczy.
- Zamontować indywidualny punkt sterowania dla każdego napędu.
- Napęd Sunea 40 Solar io musi być instalowany z panelem słonecznym 3.2 W Solar Panel oraz z Oximo WireFree Battery lub Oximo WireFree Battery Stick lub Somfy 12V NAKED BATTERY.



WSKAZÓWKI

Minimalna odległość, jaką należy zachować między dwoma napędami: 20 cm.

2.1. Montaż

2.1.1. Przygotowanie napędu



UWAGA

Sunea 40 Solar io : średnica wewnętrzna rury nawojowej musi być $\varnothing 37$ mm lub większa.

- 1] Zamontować akcesoria niezbędne do umieszczenia napędu w rurze nawojowej:
 - ⇒ Albo sam zabierak (a) na napędzie
 - ⇒ albo adapter (b) i zabierak (c) na napędzie.
- 2] Zmierzyć długość (L) między wewnętrzną krawędzią głowicy napędu a końcówką zabieraka.

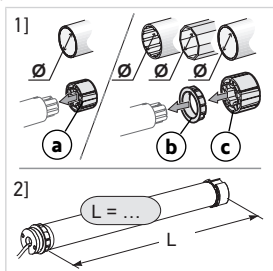

2.1.2. Przygotowanie rury nawojowej



UWAGA

Zamontować napęd w rurze nawojowej o minimalnej grubości 0,5 mm i gładkiej powierzchni wewnętrznej: wewnątrz rury nie powinno być spoin, zagniecień, załamania, itp.

- 1] Przyciąć rurę nawojową na żądaną długość, zależnie od typu napędzanego produktu.
- 2] Wyrównać krawędzie rury nawojowej i usunąć opiłki i zadziory.
- 3] W przypadku rur nawojowych, które wewnątrz są gładkie, wykonać wycięcie zgodnie z poniższymi wymiarami:

	d	e
$\varnothing 40 \times 1$	6 mm	8,5 mm
$\varnothing 40 \times 1,5$	7 mm	8,5 mm

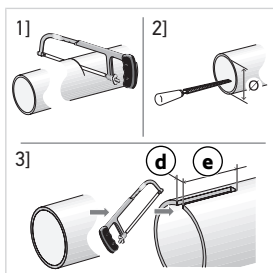

2.1.3. Montaż napęd - rura nawojowa

- 1] Wsunąć napęd do rury nawojowej. W przypadku rur nawojowych, które wewnątrz są gładkie, ustawić wykonane wycięcie na adapterze.
- 2] Zabierak musi być zablokowany w danym położeniu, aby uniknąć jego przesuwania się w rurze nawojowej.

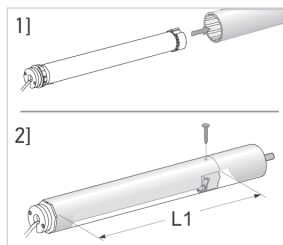

- Można to uzyskać poprzez przymocowanie rury nawojowej do zabieraka przy pomocy 4 wkrętów samogwintujących $\varnothing 5$ mm lub 4 zrywalnych nitów stalowych $\varnothing 4,8$ mm umieszczonych w odległości od 5 do 15 mm od zewnętrznej krawędzi zabieraka, niezależnie od typu rury nawojowej.



UWAGA

Śruby lub zrywalne nitu stalowe nie mogą być zamocowane do napędu, lecz tylko do zabieraka.

2.1.4. Montaż zespołu napęd-rura nawojowa

UWAGA

Napędzany produkt nie może być ściśnięty między uchwytami montażowymi.

- 1] W razie potrzeby przykręcić adapter uchwytu do głowicy napędu (f).
- 2] Zamontować i zamocować zespół napęd-rura nawojowa na uchwycie montażowym kapsla rury (g) oraz na uchwycie napędu (h).

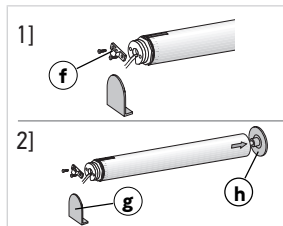

UWAGA

Upewnić się, że zespół napęd-rura nawojowa jest zablokowany w uchwycie montażowym kapsla rury. Czynność ta pozwala zapobiec wypadnięciu zespołu napęd-rura nawojowa z mocowania w uchwycie montażowym kapsla rury.

2.1.5. Instalacja anteny

W celu zapewnienia optymalnego odbioru sygnałów radiowych, zalecane jest, aby antena napędu wystawała co najmniej 10 cm **poza** obudowę napędzanego produktu i znajdowała się w odległości przynajmniej 1 cm od wszystkich metalowych powierzchni.

Aby zamocować antenę w idealnym położeniu, wskazane jest użycie elementu Somfy MOUNTED ANTENNA BRACKET.

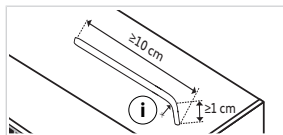

UWAGA

- Nie zwiń ani nie przecinać przewodu anteny. Należy przestrzegać minimalnego promienia gięcia (i) wynoszącego 9 mm.
- Nie wystawiać przewodu antenowego od strony lambreklinów (ryzyko przycięcia anteny))!

2.2. Okablowanie

OSTRZEŻENIE

- Aby zagwarantować bezpieczeństwo elektryczne, ten produkt klasy III musi być zasilany ze źródła bardzo niskiego napięcia SELV (Safety Extra-Low Voltage).
- Nieprawidłowe użytkowanie zestawu baterii może spowodować przegrzanie, pożar, wybuch, a w efekcie poważne obrażenia ciała lub śmierć.
- Nie narażać napędu lub baterii na działanie zbyt wysokiej temperatury.
- Istnieje ryzyko spowodowania zwarcia zacisków napędu zasilanego bateryjnie lub baterii przez metalowe przedmioty.

ŚRODEK OSTROŻNOŚCI

- Przewody poprowadzone przez metalową ścianę muszą być chronione i izolowane za pomocą peszla lub ekranowanie.
- Zabezpieczyć przewody, aby uniemożliwić ich zetknięcie z ruchomymi częściami.
- Jeżeli napęd jest używany na zewnątrz, a przewód zasilający jest typu H05-VVF lub PVC, poprowadzić przewód w kanale odpornym na działanie promieni UV, np. kanale instalacyjnym.
- Przewód napędu nie może być demontowany. W przypadku jego uszkodzenia, napęd należy przekazać do serwisu posprzedażnego.

**UWAGA**

- Długość przewodu pomiędzy napędem a akumulatorem nie może przekraczać 2,5 m (przy przekroju przewodu min. 0,75 mm²). W przypadku przewodów dłuższych niż 2,5 m zalecane jest zastosowanie przewodu przedłużającego o większym przekroju.
- Zapewnić dostęp do przewodu zasilającego napęd: umożliwi to jego łatwą wymianę.
- Pamiętać o wykonaniu pętli na przewodzie zasilającym, aby zapobiec przedostaniu się wody do napędu.

**UWAGA**

- Upewnić się, że akumulator jest w pełni naładowany przed zainstalowaniem w miejscu instalacji.
- Nie odłączać akumulatora podczas działania napędu.
- W celu naładowania akumulatora używać wyłącznie odłączanej ładowarki dostarczonej wraz z tym napędem.

2.2.1.Okablowanie ze złączami

- 1] Podłączyć 4-stykowe złącze napędu (j) do 4-stykowego złącza przewodu Y (k).
- 2] Podłączyć 2-stykowe złącze przewodu Y (m) do 2-stykowego złącza akumulatora (o).
- 3] Podłączyć 4-stykowe złącze przewodu Y (p) do 2-stykowego złącza panelu słonecznego (q).

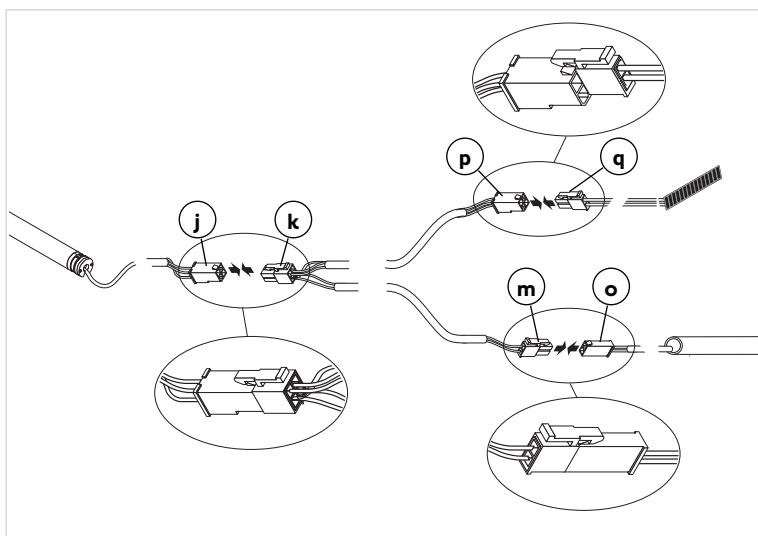

2.2.2.Okablowanie bez złączy

Podłączyć napęd do akumulatora Oximo WireFree Battery, Oximo WireFree Battery Stick lub Somfy 12V NAKED BATTERY (r) i panelu słonecznego 3.2 W Solar Panel (s) w sposób pokazany na ilustracji:

- L = Niebieski przewód (+)
- N = Brązowy przewód (-)
- SP = Żółty przewód.

Przewody muszą posiadać minimalny przekrój 0,5 mm².

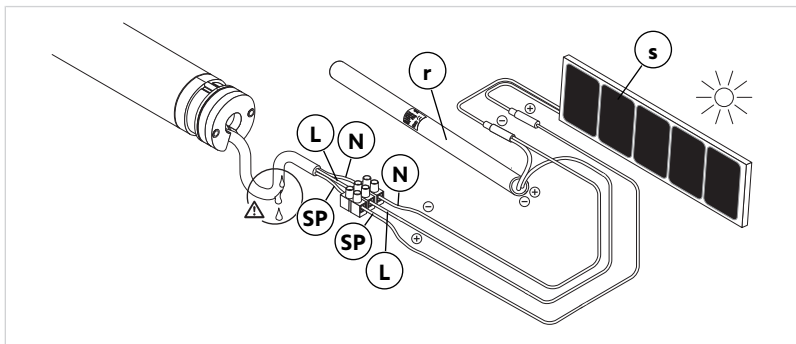

2.3. Uruchomienie

Wskazanie kolejnych etapów realizacji

Ustawienie położeń krańcowych zależy od typu napędzanego produktu:

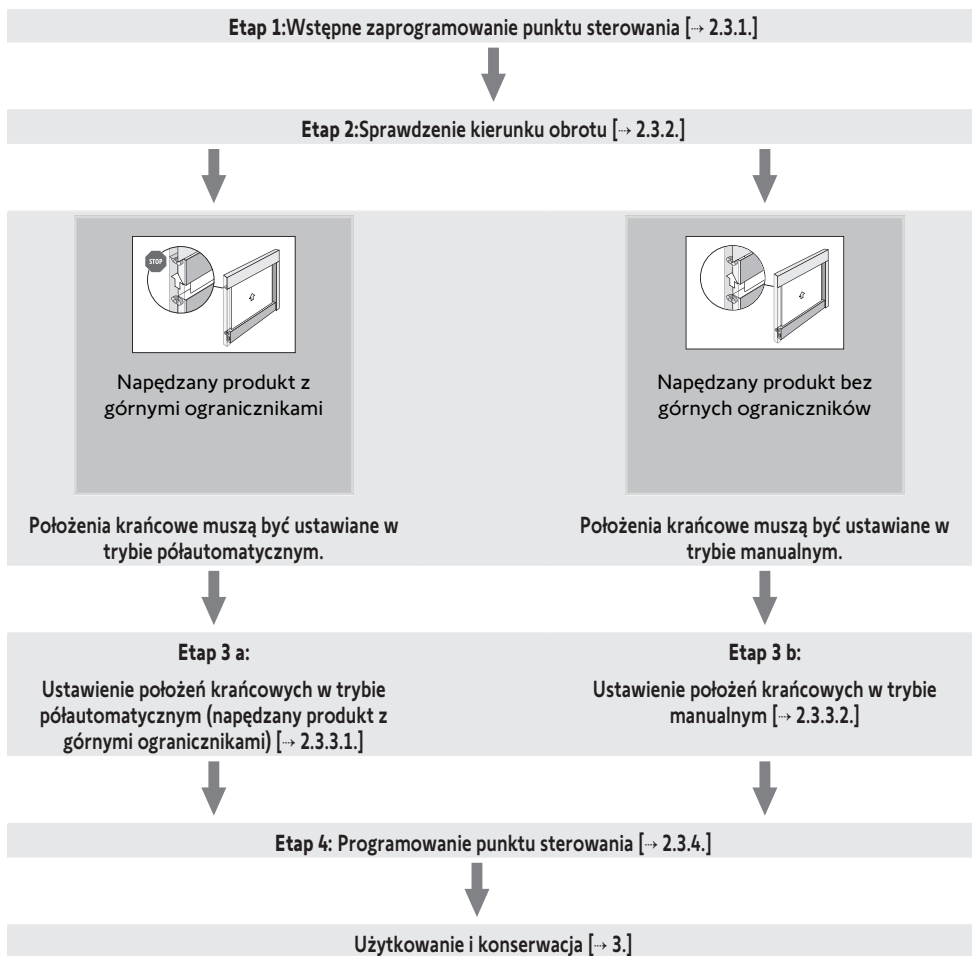

❗ WSKAZÓWKA

W celu uzyskania informacji dotyczących zgodności napędu z napędzanym produktem i akcesoriami, należy zwrócić się do producenta lub do firmy Somfy.

2.3.1. Wstępne zaprogramowanie punktu sterowania

- 1] Podłączyć napęd do akumulatora, zgodnie z opisem podanym w punkcie **Okablowanie**.
- 2] Jednocześnie naciśnięć przyciski **Góra** i **Dół** punktu sterowania:
 - ⇒ Napędzany produkt wykonuje ruch w górę i w dół.
 - Punkt sterowania jest wstępnie zaprogramowany.

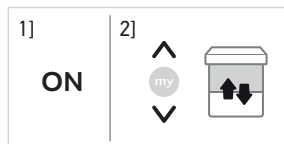

2.3.2. Kontrola kierunku obrotu

Naciśnięć na przycisk **Góra** punktu sterowania:

- a] Jeżeli napędzany produkt porusza się w górę, oznacza to, że kierunek obrotu jest prawidłowy: przejść do punktu **Ustawianie położeń krańcowych**.
 - b] Jeżeli napędzany produkt porusza się w dół, oznacza to, że kierunek obrotu jest nieprawidłowy: przejść do następnego etapu.
- b1] Naciskać przycisk **my** na punkcie sterowania, aż napędzany produkt wykona ruch w górę i w dół: Kierunek obrotu zostaje zmieniony.
 - b2] Naciśnięć przycisk **Góra** na punkcie sterowania, aby sprawdzić kierunek obrotu.

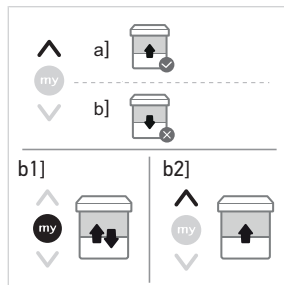

2.3.3. Ustawienie położeń krańcowych

2.3.3.1. Ustawienie położeń krańcowych w trybie półautomatycznym (napędzany produkt z górnymi ogranicznikami)

Dolne położenie krańcowe należy ustawić w trybie manualnym, a górne położenie krańcowe jest ustawiane automatycznie:

- 1] Opuścić napędzany produkt dożądanego położenia poprzez naciśnięcie przycisku **Dół**.
 - ⇒ Naciśnięcie i przytrzymanie przycisku **Dół** przez ponad 2 sekundy spowoduje przesunięcie napędzanego produktu ruchem ciągłym w dół.
- 2] Zatrzymać napędzany produkt w żądanym miejscu.
- 3] W razie potrzeby wyregulować położenie napędzanego produktu przyciskami **Góra** lub **Dół**.
- 4] Naciśnięć jednocześnie na przyciski **my** i **Góra** i przytrzymać do momentu, aż napędzany produkt przesunie się w górę.
 - ⇒ Dolne położenie krańcowe jest ustawione.
- 5] Aby zatrzymać napędzany produkt, należy nacisnąć krótko przycisk **my**.
- 6] Aby zatwierdzić położenia krańcowe, nacisnąć na przycisk **my** i przytrzymać do momentu, aż napędzany produkt wykona krótki ruch w górę i w dół.
 - Położenia krańcowe zostały zaprogramowane.

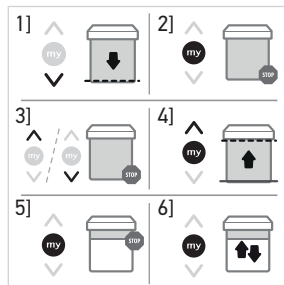

2.3.3.2. Ustawienie położeń krańcowych w trybie manualnym



WSKAZÓWKA

Położenia krańcowe można ustawiać w dowolnej kolejności.

- 1] Podnieść napędzany produkt dożądanego położenia górnego, naciskając przycisk **Góra**.
 - ⇒ Naciśnięcie i przytrzymanie przycisku **Góra** przez ponad 2 sekundy spowoduje przesuwanie się napędzanego produktu ruchem ciągłym.
- 2] Zatrzymać napędzany produkt wżądanym miejscu.
- 3] W razie potrzeby wyregulować położenie napędzanego produktu przyciskami **Góra lub Dół**.
- 4] Nacisnąć jednocześnie na przyciski **my** i **Dół** i przytrzymać do momentu, aż napędzany produkt wykona ruch.
 - ⇒ Górne położenie krańcowe zostaje zapisane w pamięci.
- 5] Nacisnąć krótko przycisk **my**, gdy napędzany produkt osiąga żądane dolne położenie.
- 6] W razie potrzeby, wyregulować dolne położenie za pomocą przycisków **Góra i Dół**.
 - ⇒ Naciśnięcie i przytrzymanie przycisku **Dół** przez ponad 2 sekundy spowoduje przesuwanie się napędzanego produktu ruchem ciągłym w dół.
- 7] Nacisnąć jednocześnie na przyciski **my** i **Góra** i przytrzymać do momentu, aż napędzany produkt wykona ruch.
 - ⇒ Dolne położenie krańcowe zostaje zapisane w pamięci. Napędzany produkt podnosi się i zatrzymuje w górnym położeniu.
- 8] Aby zatwierdzić położenia krańcowe, nacisnąć na przycisk **my** i przytrzymać do momentu, aż napędzany produkt wykona krótki ruch w górę i w dół.
 - Położenia krańcowe zostały zaprogramowane.

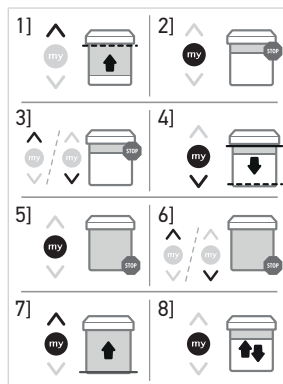

2.3.4. Zaprogramowanie punktu sterowania

Napęd jest w trybie programowania:

- Nacisnąć krótko na przycisk **PROG** punktu sterowania, który ma być zaprogramowany:
 - Napędzany produkt wykonuje ruch w górę i w dół.

→ Punkt sterowania jest zapisany w pamięci napędu.



① WSKAZÓWKA

Jeśli napęd nie znajduje się już w trybie programowania, należy ponownie wykonać Etap **Wstępne zaprogramowanie punktu sterowania**, przed przejściem do Etapu **Zaprogramowanie punktu sterowania** [▶ 120].

2.3.5. Funkcja "Back impulse" ("Napinania rozwiniętego materiału")

① WSKAZÓWKA

- Ta funkcja umożliwia naprężenie materiału po każdym ruchu rozwijania napędzanego produktu. Możliwa jest regulacja aż do ½ obrotu rury nawojowej napędzanego produktu.
- Funkcja ta zostanie aktywowana dopiero po zakończeniu ustawiania położenia krańcowych napędu.

- 1] Nacisnąć na przycisk **Dół**, aby przesunąć napędzany produkt do dolnego położenia krańcowego.
- 2] Nacisnąć jednocześnie na przyciski **Góra** i **my**, i przytrzymać do momentu, aż napędzany produkt wykona ruch w górę i w dół.
- 3] Naciskać na przyciski **Góra** lub **Dół**, aby wyregulować napięcie materiału (maksymalnie ½ obrotu rury nawojowej).
- 4] Aby potwierdzić ustawienie, nacisnąć na przycisk **my** i przytrzymać do momentu, aż napędzany produkt wykona ruch w górę i w dół.
 - Funkcja "Back impulse" ("Napinania rozwiniętego materiału") jest ustawiona.

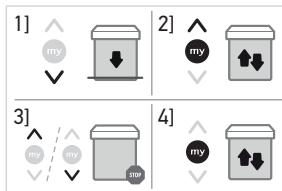

① WSKAZÓWKA

- W celu dezaktywacji funkcji "Back impulse" ustawić kąt rury nawojowej na wartość 0°.
- Funkcja "Back impulse" jest wyłączona w trybie fabrycznym.

2.3.6. Funkcja "Back release" (Rozluźnianie materiału po zwinięciu)

① WSKAZÓWKA

Ta funkcja umożliwia rozluźnienie napięcia materiału po całkowitym zwinięciu napędzanego produktu. Jest ona dostępna wyłącznie dla napędzanych produktów ustawionych w trybie półautomatycznym.

Ze względów bezpieczeństwa, ta funkcja może być aktywowana lub dezaktywowana przy pomocy indywidualnego punktu sterowania jedynie w 3 przypadkach:

- Po zatwierdzeniu ustawień i przed zaprogramowaniem pierwszego punktu sterowania.
- Po zaprogramowaniu pierwszego punktu sterowania i podczas 4 kolejnych cykli.
- Po pojedynczej przerwie w dostawie prądu i podczas kolejnych 4 cykli.

Procedura aktywacji lub dezaktywacji tej funkcji jest identyczna:

- 1] Nacisnąć na przycisk **Góra** na punkcie sterowania, aby podnieść napędzany produkt do górnego położenia krańcowego.
- 2] Nacisnąć jednocześnie na przyciski **my** i **Dół**, i przytrzymać do momentu, aż napędzany produkt wykona ruch w górę i w dół.
 - Funkcja "Back release" jest aktywowana lub dezaktywowana.



① WSKAZÓWKA

Funkcja "Back release" jest wyłączona w trybie fabrycznym.

2.3.7. Funkcja "Closing force" ("Siła domykania")

① WSKAZÓWKA

Ta funkcja pozwala zwiększyć lub zmniejszyć siłę domykania napędzanego produktu w zakresie 3 poziomów (wysoki-średni-niski). Jest ona dostępna wyłącznie dla napędzanych produktów ustawionych w trybie półautomatycznym.

Przed użyciem tej funkcji należy skontaktować się z producentem napędzanego produktu w celu sprawdzenia kompatybilności instalacji.

Ze względów bezpieczeństwa, ta funkcja może być dostępna poprzez użycie indywidualnego punktu sterowania jedynie w 3 przypadkach:

- Po zatwierdzeniu ustawień i przed zaprogramowaniem pierwszego punktu sterowania.
- Po zaprogramowaniu pierwszego punktu sterowania i podczas 4 kolejnych cykli.
- Po pojedynczej przerwie w dostawie prądu i podczas kolejnych 4 cykli.

- 1] Ustawić napędzany produkt w połowie wysokości.
- 2] W celu aktywacji funkcji "Siła domykania", wykonać dwa kolejne naciśnięcia:
 - Najpierw, krótko i jednocześnie nacisnąć na przyciski **my** i **Góra**, bez wykonania ruchu przez napędzany produkt.
 - Następnie, jednocześnie nacisnąć i przytrzymać przyciski **my** i **Góra** do momentu, aż napędzany produkt wykona ruch w górę i w dół.
- ⇒ Napęd jest teraz w trybie programowania, **wyłącznie przez 10 sekund**. Po opuszczeniu fabryki napęd jest domyślnie ustawiony na poziom średni.
- 3] W celu zwiększenia siły domykania, nacisnąć przycisk **Góra** i przytrzymać do momentu, aż napędzany produkt wykona powolny ruch:
 - ⇒ Siła domykania kasety została przestawiona na wyższy poziom.
- 4] W celu zmniejszenia siły domykania, nacisnąć przycisk **Dół** i przytrzymać do momentu, aż napędzany produkt wykona powolny ruch:
 - ⇒ Siła domykania kasety została przestawiona na niższy poziom.
- 5] Aby zatwierdzić nowe ustawienie, nacisnąć na przycisk **my** i przytrzymać do momentu, aż napędzany produkt wykona ruch w górę i w dół.
 - Zostaje zapisana nowa wartość dla funkcji "Siła domykania".

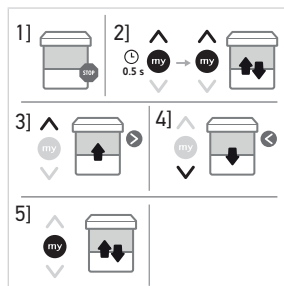

2.3.8. Dodawanie/Usuwanie czujników

- 1] Aby dodać lub usunąć czujnik, nacisnąć i przytrzymać przycisk **PROG** na zaprogramowanym punkcie sterowania do momentu, aż napędzany produkt wykona krótki ruch w górę i w dół.
- 2] Nacisnąć krótko na przycisk **PROG** na czujniku, który ma zostać dodany/usunięty: napędzany produkt wykonuje krótki ruch w górę i w dół.
 - Czujnik jest dodany/usunięty.

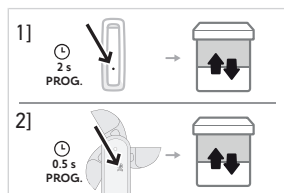

WSKAZÓWKA

Jeżeli czujnik w instalacji zostanie zmieniony lub usunięty, ważne jest usunięcie go z pamięci wszystkich napędów, w których został zaprogramowany: wykonać etap 1 z zaprogramowanym punktem sterowania, a następnie wykonać etap 2 z czujnikiem, który ma zostać usunięty.

WSKAZÓWKA

W celu uzyskania informacji dotyczących zgodności napędu z napędzanym produktem i akcesoriami, należy zwrócić się do producenta lub do firmy Somfy.

2.4. Wskazówki i porady dotyczące instalacji

2.4.1. Pytania dotyczące produktu?

Spostrzeżenia	Możliwe przyczyny	Rozwiązania
Napędzany produkt nie działa.	Akumulator jest rozładowany.	Zapoznać się z instrukcją obsługi akumulatora.
	Okablowanie jest nieprawidłowe.	Sprawdzić okablowanie i zmodyfikować je w razie potrzeby, zgodnie ze wskazówkami w rozdziale Okablowanie .
	Bateria punktu sterowania jest rozładowana.	Sprawdzić, czy bateria nie jest rozładowana i w razie potrzeby wymienić ją.
	Punkt sterowania nie jest kompatybilny.	Sprawdzić kompatybilność i w razie potrzeby wymienić punkt sterowania.
	Zastosowany punkt sterowania nie został zaprogramowany w napędzie.	Użyć zaprogramowanego punktu sterowania lub zaprogramować ten punkt sterowania, zgodnie ze wskazówkami podanymi w rozdziale Programowanie punktu sterowania .
Napędzany produkt zatrzymuje się za wcześnie.	Adapter jest nieprawidłowo ustawiony.	Zamontować adapter w prawidłowy sposób, zgodny ze wskazówkami w rozdziale Montaż .
	Położenia krańcowe są nieprawidłowo ustawione.	Wyregulować położenia krańcowe zgodnie ze wskazówkami w rozdziale Ponowne ustawienie położeń krańcowych .

2.4.2. Ponowne ustawienie położeń krańcowych

① WSKAZÓWKA

Ustawianie położeń krańcowych jest dostępne tylko w trybie manualnym.

- 1] Ustawić napędzany produkt w górnym położeniu krańcowym do regulacji.
- 2] Naciskać jednocześnie na przyciski **Góra** i **Dół** do momentu, aż napędzany produkt wykona ruch w górę i w dół.
- 3] Nacisnąć na przycisk **Góra** lub **Dół**, aby przesunąć napędzany produkt do nowego,żądanego położenia.
- 4] Aby potwierdzić nowe położenie krańcowe, naciskać na przycisk **my**, aż napędzany produkt wykona ruch w górę i w dół.

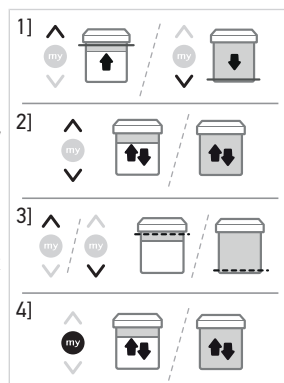

2.4.3. Wymiana utraconego lub uszkodzonego punktu sterowania Somfy

① WSKAZÓWKA

Ten reset powoduje wykasowanie wszystkich lokalnych punktów sterowania, natomiast czujniki, ustawienia położeń krańcowych i pozycja ulubiona (my) zostają zachowane.

- 1] Odłączyć napęd od akumulatora i panelu słonecznego na 2 s.
- 2] Ponownie podłączyć napęd do akumulatora na 5 do 15 s.
- 3] Odłączyć napęd na 2 s.
- 4] Ponownie podłączyć napęd: napędzany produkt wykonuje ruch przez kilka sekund. (Jeżeli napędzany produkt znajduje się w górnym lub dolnym położeniu krańcowym, wykona krótki ruch w górę i w dół).
- 5] Wcisnąć krótko przycisk **PROG** na nowym punkcie sterowania: napędzany produkt wykonuje ruch w górę i w dół.
 - Nowy punkt sterowania jest zaprogramowany, a wszystkie pozostałe punkty sterowania są wykasowane.

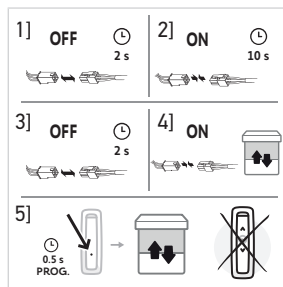

2.4.4. Przywrócenie początkowej konfiguracji

① WSKAZÓWKA

Ten reset powoduje wykasowanie wszystkich punktów sterowania, czujników, ustawień położen krańcowych i ustawia na nowo pozycję ulubioną (my).

- 1] Ustawić napędzany produkt w połowie wysokości (jeśli to możliwe).
- 2] Odłączyć napęd od akumulatora na 2 s.
- 3] Ponownie podłączyć napęd na 5 do 15 s.
- 4] Odłączyć napęd na 2 s.
- 5] Ponownie podłączyć napęd: napędzany produkt wykonuje ruch przez kilka sekund. (Jeżeli napędzany produkt znajduje się w górnym lub dolnym położeniu krańcowym, wykona krótki ruch w górę i w dół).
- 6] Naciskać na przycisk **PROG** lokalnego punktu sterowania Somfy przez **~ 7 s, do momentu, aż napędzany produkt dwukrotnie wykona ruch w górę i w dół.**

→ Początkowa konfiguracja napędu została przywrócona.

Powtórzyć procedurę uruchomienia (Patrz rozdział **Uruchomienie**).

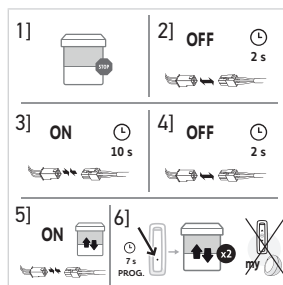

3.OBSŁUGA I KONSERWACJA

① WSKAZÓWKA

Ten napęd nie wymaga czynności konserwacyjnych.

3.1.Przyciski Góra i Dół

Nacisnąć krótko na przycisk **Góra** lub **Dół** , aby całkowicie podnieść lub opuścić napędzany produkt.

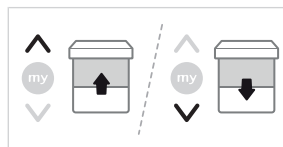

3.2.Funkcja Stop

Napędzany produkt porusza się.

- Nacisnąć krótko na przycisk **my**:
 - Napędzany produkt zatrzymuje się.

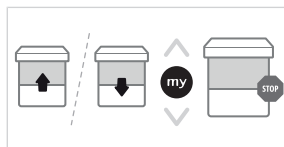

3.3.Pozycja ulubiona (my)

① WSKAZÓWKA

Można zaprogramować pozycję pośrednią, nazywaną "pozycją ulubioną (my)", która różni się od pozycji górnej i dolnej.

3.3.1.Zapisywanie lub zmienianie pozycji ulubionej (my)

- 1] Ustawić napędzany produkt w żądanej pozycji ulubionej (my).
- 2] Naciskać na przycisk **my** przez ≈ 5 s do momentu, aż napędzany produkt wykona ruch w górę i w dół:
 - Wybrana pozycja ulubiona (my) jest zaprogramowana.

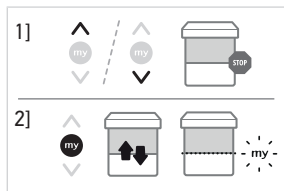

3.3.2.Użycie pozycji ulubionej (my)

Nacisnąć **krótko na przycisk my**: napędzany produkt zaczyna wykonywać ruch i zatrzymuje się w pozycji ulubionej (my).

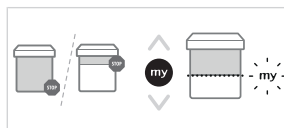

3.3.3.Usuwanie pozycji ulubionej (my)

- 1] Nacisnąć **my**:
 - ⇒ Napędzany produkt zaczyna wykonywać ruch i zatrzymuje się w pozycji ulubionej (my).
- 2] Ponownie nacisnąć przycisk **my** i przytrzymać do momentu, aż napędzany produkt wykona ruch w górę i w dół:
 - Pozycja ulubiona (my) jest wykasowana.

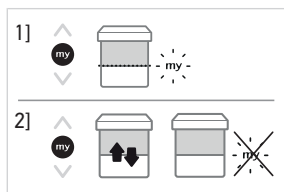

3.4.Działanie z wykorzystaniem czujników

Prosimy zapoznać się z odpowiednią instrukcją obsługi.

3.5.Wskazówki i porady dotyczące obsługi

3.5.1.Pytania dotyczące produktu?

Spostrzeżenia	Możliwe przyczyny	Rozwiązania
Napędzany produkt nie działa.	Bateria punktu sterowania jest rozładowana. Poziom naładowania akumulatora jest niski lub akumulator jest rozładowany.	W razie potrzeby wymienić baterię punktu sterowania. Zapoznać się z instrukcją obsługi akumulatora.

WSKAZÓWKA

Jeśli napędzany produkt nadal nie działa, należy skontaktować się ze specjalistą z zakresu napędów i automatyki w budynkach mieszkalnych.

3.5.2. Wymiana utraconego lub uszkodzonego punktu sterowania Somfy

W celu wymiany punktu sterowania w przypadku jego utraty lub uszkodzenia, należy skontaktować się ze specjalistą z zakresu urządzeń mechanicznych i automatyki w budynkach mieszkalnych.

4. DANE TECHNICZNE

Zasilanie	Akumulator V DC 12
Częstotliwość radiowa	868-870 MHz
Wykorzystywane pasma częstotliwości i moc maksymalna	868.000 MHz - 868.600 MHz E.R.P. < 25 mW
	868.700 MHz - 869.200 MHz E.R.P. < 25 mW
	869.700 MHz - 870.000 MHz E.R.P. < 25 mW
Stopień ochrony	IP44
Temperatura pracy	od -20°C do 70°C
Temperatura ładowania	od 0°C do 40°C
Maksymalna liczba powiązanych punktów sterowania	9

WSKAZÓWKA

W celu uzyskania dodatkowych informacji dotyczących danych technicznych napędu należy skontaktować się z przedstawicielem Somfy.



Należy pamiętać, aby oddzielać baterie i akumulatory od odpadów innego typu i poddawać je recyklingowi w lokalnych punktach zbiórki.



Dbamy o nasze środowisko. Nie wyrzucać urządzenia z odpadami domowymi. Przekazać je do certyfikowanego punktu zbiórki w celu recyklingu.



SOMFY ACTIVITES SA, 74300 CLUSES FRANCJA, jako producent wyrobu oświadcza niniejszym, że napęd opisany w tej instrukcji i użytkowany w sposób w niej określony, jest zgodny z podstawowymi wymogami stosownych dyrektyw europejskich, a w szczególności z dyrektywą maszynową 2006/42/WE oraz dyrektywą radiową 2014/53/UE.

Pełny tekst deklaracji zgodności UE jest dostępny pod adresem internetowym www.somfy.com/ce.

Philippe Geoffroy, Menedżer ds. homologacji, działając w imieniu dyrektora zakładu, Cluses, 04/2022.

OVERSATTE BRUGSANVISNING

Denne betjeningsvejledning gælder for alle Sunea 40 Solar iomotorer, der findes i forskellige versioner i det gældende katalog.

INDHOLD

1. Forudgående oplysninger	129
1.1. Anvendelsesområde.....	129
1.2. Ansvar	129
2. Installation.....	129
2.1. Montering	130
2.2. Ledningsføring.....	131
2.3. Idriftsættelse.....	133
2.4. Tip og anbefalinger til installation	138
3. Brug og vedligeholdelse	139
3.1. Knapperne Op og Ned	139
3.2. Stopfunktion.....	139
3.3. Favoritposition (my)	140
3.4. Betjening med sensorer	140
3.5. Tip og anbefalinger til brugen	140
4. Tekniske data	141

GENERELT

Sikkerhedsanvisninger



FARE

Signalerer om en umiddelbart livsfare eller fare for alvorlige personskader.



ADVARSEL

Signalerer om en fare, der kan medføre død eller alvorlige personskader.



FORHOLDSREGEL

Signalerer om en fare, der kan medføre lettere til middelsvære personskader.



FORSIGTIG

Signalerer om en fare, der kan beskadige eller ødelægge produktet.

1.FORUDGÅENDE OPLYSNINGER

1.1.Anvendelsesområde

Sunea 40 motorerne er designet til at drive alle typer udvendige vertikale skærme (uden låse), valancer og markiser med sidearme.

Sunea 40-drevene er designet til motorstyring af alle typer:

- Udendørsmarkise med eller uden kassette. Alle skærezoner skal beskyttes eller gøres utilgængelige i en højde på $\geq 2,50$ m fra jorden eller på et hvilket som helst andet adgangsplan. Der er ikke nogen risiko for at skære sig på frontskinnen. Frontskinnen bevæges udelukkende af tyngdekraften med en kraft på mindre end 15 kg og skubbes med en kraft på mindre end 150 N.
- Den udvendige vertikale skærm med frontskinne bevæges udelukkende af tyngdekraften med en masse på mindre end 15 kg.

Må ikke anvendes til en markise med sidearme, som har en momentspids under den opadgående bevægelse.

1.2.Ansvar

Læs denne installationsvejledning grundigt, før motorenheden installeres og tages i brug.

Det er vigtigt at overholde de detaljerede instruktioner i de vedlagte **Sikkerhedsforskrifter** foruden instruktionerne i denne vejledning.

Motorenheden skal installeres af en autoriseret motoriserings- og automatiseringsinstallatør i overensstemmelse med Somfys instruktioner og gældende lovgivning i brugslandet.

Al anden anvendelse af motorenheden end den, der er beskrevet ovenfor, er forbudt. En sådan brug vil, ligesom enhver overtrædelse af anvisningerne i denne brugsanvisning og det vedlagte dokument **Sikkerhedsanvisninger**, medføre, at Somfys fraskriver sig ethvert ansvar, samt at garantien bortfalder.

Installatøren skal efter monteringen af motoren oplyse kunderne om brugsbetingelserne og vedligeholdelsen af motoren samt overdrage dem brugs- og vedligeholdelsesvejledningen samt det medfølgende dokument **Sikkerhedsanvisninger**. Alt efterfølgende servicearbejde på motoren skal udføres af en autoriseret elinstallatør med speciale i motorstyring og automatisering af boliger.

Før monteringen skal kompatibiliteten af dette produkt med det tilhørende udstyr og tilbehør kontrolleres. Hvis der opstår tvivl under installationen af dette produkt, og/eller hvis du ønsker yderligere oplysninger, kan du henvende dig til en Somfy-repræsentant eller besøge internetstedet **www.somfy.com**.

2.INSTALLATION



ADVARSEL

- *Det er meget vigtigt, at den autoriserede elinstallatør med speciale i motorstyring og automatisering af boliger følger instrukserne under installationen af motoren.*
- *Følg de gældende normer og lovgivning i landet, hvor enheden installeres.*



FORSIGTIG

- *Motorenheden må aldrig tages på gulvet, stødes, gennembøres eller sænkes ned i vand.*
- *Installer en individuel betjeningsboks for hver motorenhed.*
- *Motorenheden Sunea 40 Solar io skal installeres med et 3.2 W Solar Panel solpanel og med enten Oximo WireFree Battery, Oximo WireFree Battery Stick eller Somfy 12V NAKED BATTERY.*



NOTE

Minimumafstand, som skal overholdes mellem to drev: 20 cm.

2.1. Montering

2.1.1. Klargøring af motorenheden



FORSIGTIG

Sunea 40 Solar io : Rørets indvendige diameter skal være mindst $\varnothing 37$ mm.

- 1] Monter det nødvendige udstyr til integration af motoren i røret:
 - ⇒ Enten kun hjulet (a) på motoren
 - ⇒ eller medbringeren (b) og hjulet (c) på motoren.
- 2] Mål længden (L) mellem inderste kant på motorens hoved og hjulets yderste kant.

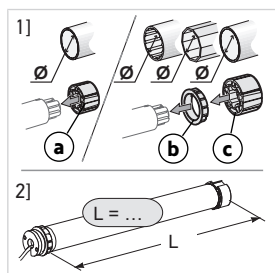

2.1.2. Klargøring af røret



FORSIGTIG

Installer motoren i et rør med en tykkelse på mindst 0,5 mm og en glat inderside: ingen svejsning, krympning, foldning etc. inden i røret.

- 1] Skær røret over i en længde, der passer til det produkt, der skal styres med motoren.
- 2] Fil røret rent, og fjern spånerne.
- 3] Ved rør til indrulning, der er glatte indvendig, skæres et hak efter de følgende mål:

	d	e
$\varnothing 40 \times 1$	6 mm	8,5 mm
$\varnothing 40 \times 1,5$	7 mm	8,5 mm

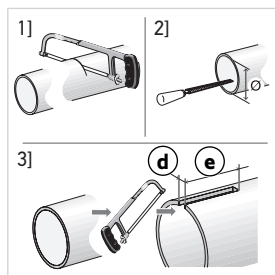

2.1.3. Montering af motorrøret

- 1] Før motoren ind i røret. Ved rør, der er glatte indvendigt, anbringes hakket på medbringeren.
- 2] Hjulet skal være fastlåst for at sikre, at det ikke flytter sig inde i røret.

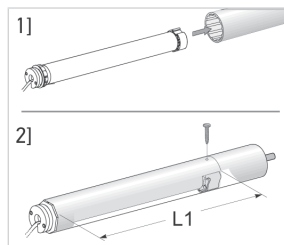

- Dette sker ved enten at fastgøre røret på hjulet med 4 selvskærende skruer på $\varnothing 5$ mm, eller 4 popstålitter på $\varnothing 4,8$ placeret mellem 5 mm og 15 mm fra den udvendige ende af hjulet, uanset hvilket rør, der er tale om.



FORSIGTIG

Skruerne eller stålpopnitterne bør ikke fastgøres på motoren, men udelukkende på drivhjulet.

2.1.4. Montering af motor/rør-samlingen



FORSIGTIG

Det motorstyrede produkt må ikke klemmes mellem holderne.

- 1] Skru om nødvendigt fæstets adapter på motorenhedens hoved (f).
- 2] Monter og fastgør motor-rør-samlingen på endebeslaget (g) og på motorbeslaget (h).

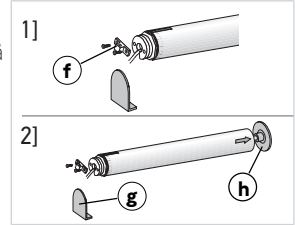

FORSIGTIG

Sørg for, at motor-rør-enheden er fastgjort på endebeslaget. Med denne handling undgår du, at rør-motor-samlingen går ud af fastgørelsen i endebeslaget.

2.1.5. Installation af antennen

For at sikre optimal radiomodtagelse anbefales det, at motorantennen rager mindst 10 cm **uden for** huset til det motorstyrede produkt og mindst 1 cm fra alle metaloverflader.

For at fastgøre motorantennen i den ideelle position anbefales det at bruge Somfy MOUNTED ANTENNA BRACKET tilbehøret.

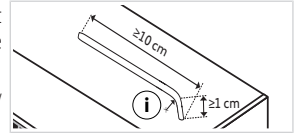

FORSIGTIG

- Du må ikke rulle antennekablet op eller skære i det. Overhold minimumbukkeradiusen (i) på 9 mm.
- Undgå, at antennekablet stikker ud fra siden af kapperne (risiko for, at antennen skæres over)!

2.2. Ledningsføring



ADVARSEL

- Af sikkerhedshensyn skal denne klasse III motor drives af en "SSLS" spændingskilde (sikkerhedskredsløb med særlig lav spænding).
- Ukorrekt brug af batteripakken kan fremkalde overophedning, brand, eksplosion, der fører til personskader eller død.
- Beskyt motorenheden eller batterierne mod for høje temperaturer.
- Det kan være farligt, hvis terminalerne på den batteridrevne motorenhed eller på selve batteriet kortsluttes af metalgenstande.



FORHOLDSREGEL

- Kabler, der løber igennem en metalvæg, skal beskyttes og isoleres med en muffe eller en kabelkanal.
- Fastgør kablerne for at undgå enhver kontakt med den bevægelige del.
- Hvis motoren anvendes udenfor, og hvis forsyningskablet er af typen H05-VVF eller af pvc-typen, skal kablet installeres i en kabelrende, der er beskyttet mod solens UV-stråler.
- Motorens kabel kan ikke afmonteres. Hvis det bliver beskadiget, skal motoren indsendes til eftersalgsservice.



FORSIGTIG

- Kablet mellem motoren og batteriet må ikke rage mere end 2,5 m frem (med et kabeltværsnit på min. 0,75 mm²). Ved længder på mere end 2,5 m anbefales det at anvende forlængerledning med et større tværsnit.
- Sørg for, at der er adgang til motorens strømforsyningskabel: Produktet skal være let at udskifte.
- Lav altid en løkke på strømkablet for at undgå, at der trænger vand ind i motorenheden.

**FORSIGTIG**

- Sørg for, at batteriet er helt ladet op inden installation på stedet.
- Afbryd ikke batteriet, når motorenheden kører.
- Til opladning af batteriet skal du udelukkende anvende den aftagelige forsyningsenhed, der fulgte med motorenheden.

2.2.1. Kabling med stik

- 1] Slut det 4-benede motorstik (j) til det 4-benede Y-kabelstik (k).
- 2] Slut det 2-benede Y-stik (m) til det 2-benede batteristik (o).
- 3] Slut det 4-benede Y-stik (p) til det 2-benede solpanelstik (q).

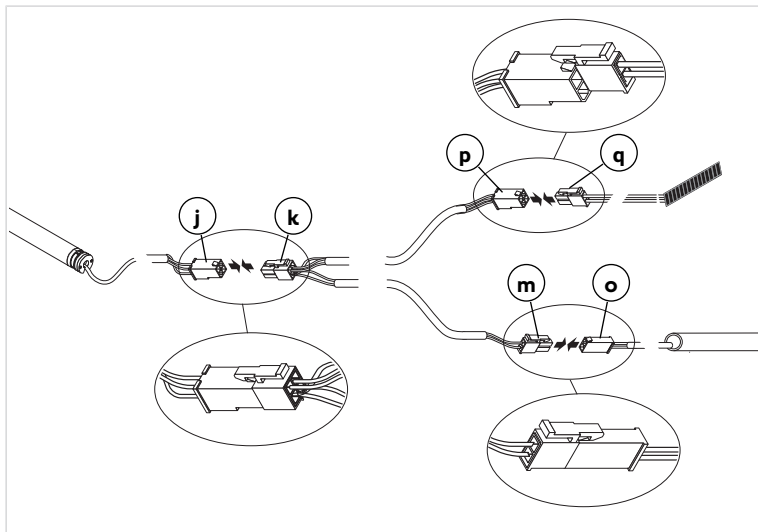
**2.2.2. Kabling uden stik**

Slut motoren til Oximo WireFree Battery, Oximo WireFree Battery Stick eller Somfy 12V NAKED BATTERY batteriet (r) og 3.2 W Solar Panel solpanelet (s) iht. denne figur:

- L = blå kabel (+)
- N = brunt kabel (-)
- SP = gult kabel.

Kablerne skal have et ledertværsnit på mindst 0,5 mm².

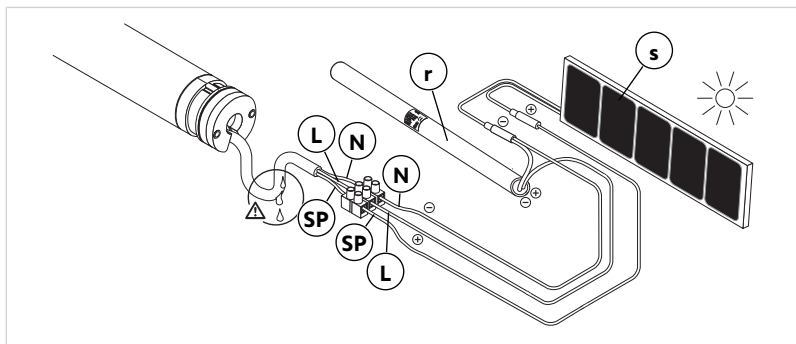

2.3. Idriftsættelse

Identifikation af de trin, der skal udføres

Indstilling af endestoppene afhænger af typen af motorstyret produkt:

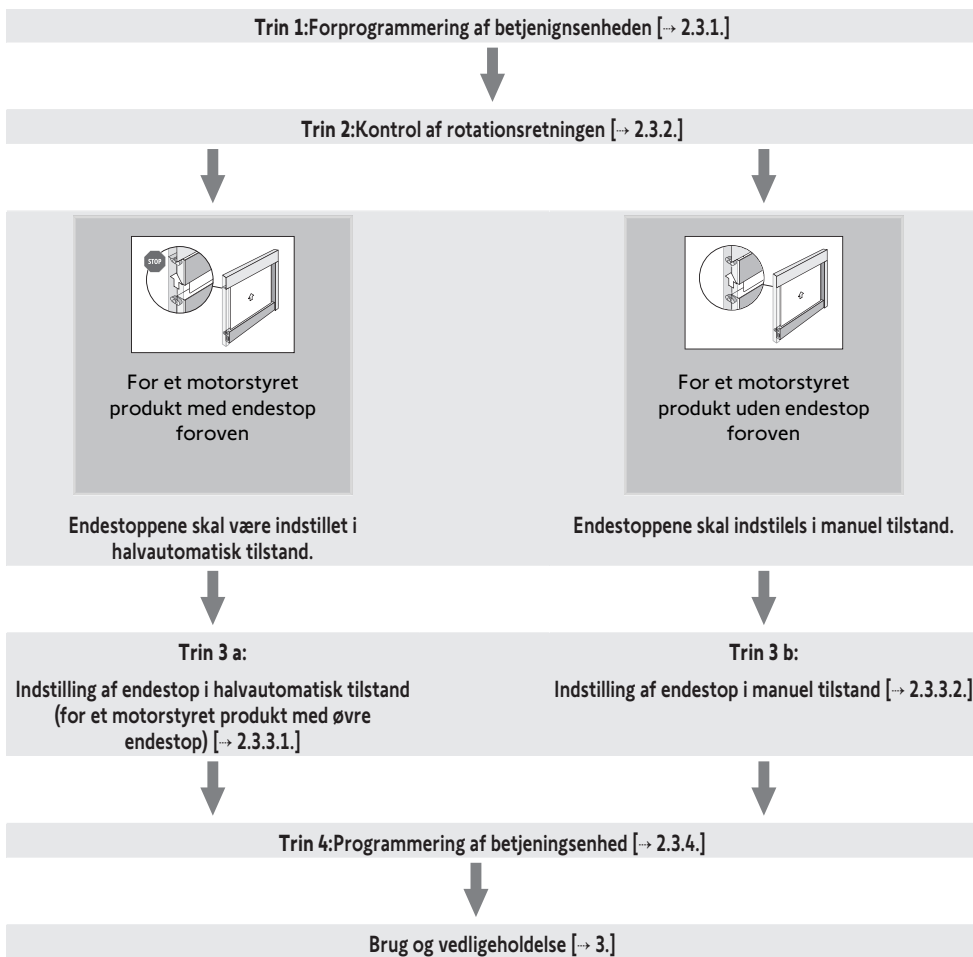

NOTE

Hvis du ønsker yderligere oplysninger om motorens kompatibilitet med det motorstyrede produkt og tilbehøret, skal du kontakte producenten af produktet eller Somfy.

2.3.1. Forudgående registrering af betjeningsenheden

- 1] Slut motoren til batteriet som beskrevet under **Kabling**.
- 2] Tryk på knapperne **Op** og **Ned** samtidigt på betjeningsenheden:
 - ⇒ Det motorstyrede produkt udfører en op-ned-cyklus.
 - Styringspunktet er for-programmeret.

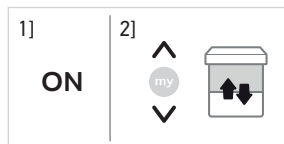

2.3.2. Kontrol af rotationsretningen

Tryk på knappen **Op** på betjeningsboksen:

a] Hvis det motorstyrede produkt kører op, er rotationsretningen korrekt: Gå til afsnittet **Justering af endestop**.

b] Hvis det motoriserede produkt sænkes, er rotationsretningen forkert: Gå til næste trin.

b1] Tryk på knappen **My** på betjeningsboksen, indtil det motorstyrede produkt bevæger sig op og ned: Rotationsretningen er ændret.

b2] Tryk på knappen **Op** på betjeningsboksen for at kontrollere rotationsretningen.

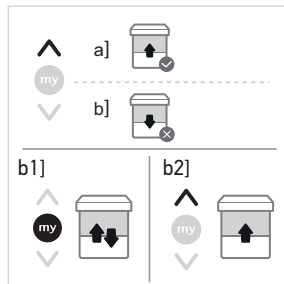

2.3.3. Indstilling af endestop

2.3.3.1. Indstilling af endestop i halvautomatisk tilstand (for et motorstyret produkt med øvre endestop)

De nedre endestop skal indstilles til manuel tilstand, og de øvre endestop indstilles automatisk:

- 1] Kør det motorstyrede produkt ned til den ønskede position ved tryk på knappen **Ned**.
 - ⇒ Tryk på knappen **Ned**, og hold den inde i mere end 2 sekunder for at køre det motorstyrede produkt nedad kontinuerligt.
- 2] Stop det motorstyrede produkt på det ønskede sted.
- 3] Du kan indstille det motorstyrede produkts position med knapperne **Op** og **Ned**, hvis der er behov for det.
- 4] Tryk samtidigt på knapperne **my** og **Op**, indtil det motorstyrede produkt kører op.
 - ⇒ nederste endestop er indstillet.
- 5] Tryk på knappen **my** for at stoppe det motorstyrede produkt.
- 6] Endestoppene bekræftes ved at trykke på knappen **my**, indtil det motorstyrede produkt udfører en kort op-ned-cyklus.
 - Endestoppene er nu programmerede.

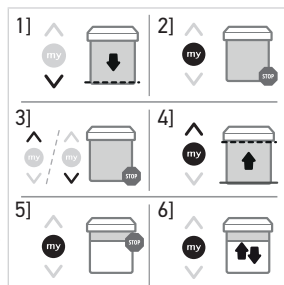

2.3.3.2. Indstilling af endestop i manuel tiltand

① NOTE

Endestoppene kan justeres i hvilken som helst rækkefølge.

- 1] Kør det motorstyrede produkt op til den ønskede øverste position ved at trykke på knappen **Op**.
⇒ Tryk på knappen **Op**, og hold den inde i mere end 2 sekunder for at køre det motorstyrede produkt opad kontinuerligt.
- 2] Stop det motorstyrede produkt på det ønskede sted.
- 3] Du kan indstille det motorstyrede produkts position med knapperne **Op** og **Ned**, hvis der er behov for det.
- 4] Tryk samtidigt på knapperne **my** og **Ned**, indtil det motorstyrede produkt bevæger sig.
⇒ Det øverste endestop er gemt.
- 5] Tryk kort på knappen **my**, når det motorstyrede produkt når den ønskede nederste position.
- 6] Indstil om nødvendigt ned-positionen ved hjælp af knapperne **Op** eller **Ned**.
⇒ Tryk på knappen **Ned**, og hold den inde i mere end 2 sekunder for at køre det motorstyrede produkt nedad kontinuerligt.
- 7] Tryk samtidigt på knapperne **my** og **Op**, indtil det motorstyrede produkt bevæger sig.
⇒ Det nederste endestop er gemt. Det motorstyrede produkt går op og stopper i øverste position.
- 8] Endestoppene bekræftes ved at trykke på knappen **my**, indtil det motorstyrede produkt udfører en kort op-ned-cyklus.
→ Endestoppene er nu programmerede.

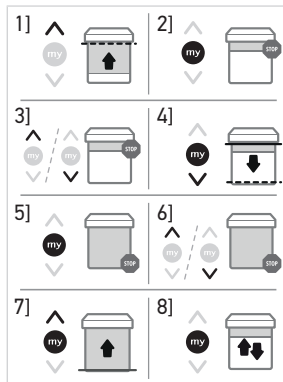

2.3.4.Registrering af betjeningsenheden

Motorenheden er i programmeringstilstand:

- Tryk kort på knappen **PROG** på den betjeningsenhed, der skal registreres:
 - Det motorstyrede produkt udfører en op-ned-cyklus.

→ Denne betjeningsenhed er nu registreret i motoren.



NOTE

Hvis motoren ikke længere er i programmeringstilstand, skal du gentage trinnet *Forudgående registrering af betjeningsboksen*, før du udfører trinnet *Registrering af betjeningsenheden* ▶ 135].

2.3.5.Funktionen "Back impulse"

NOTE

- Med denne funktion kan stoffet strækkes, hver gang det motorstyrede produkt har foretaget en åbnebevægelse. Røret på det motorstyrede produkt kan indstilles op til en halv omdrejning.
- Denne funktion kan kun aktiveres, når endestoppene er indstillet for motoren.

- 1] Tryk på knappen **Ned** på betjeningsenheden for at flytte det motorstyrede produkt til det nederste endestop.
- 2] Tryk samtidigt på knapperne **Op** og **my**, indtil det motorstyrede produkt bevæger sig op og ned.
- 3] Tryk på knappen **Op** eller **Ned** for at indstille strækningen af stoffet (maks. en halv omdrejning af røret).
- 4] Tryk på knappen **my**, indtil det motorstyrede produkt udfører en op-ned-cyklus for at bekræfte indstillingen.
→ Funktionen "Back impulse" er indstillet.

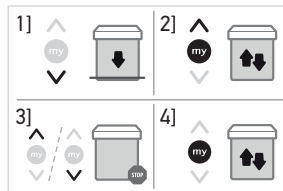

NOTE

- Hvis du vil deaktivere funktionen "Back impulse", ska du indstille rørets vinkling til 0°.
- Funktionen "Back impulse" er deaktiveret i fabrikstilstand.

2.3.6.Funktionen "Back release"

NOTE

Funktionen frigør slækning af stoffet, efter at det motorstyrede produkt er lukket. Den er kun tilgængelig for motorstyrede produkter, der er indstillet i halvautomatisk tilstand.

Af sikkerhedsmæssige årsager kan denne funktion kun aktiveres eller deaktiveres med den individuelle betjeningsenhed i 3 situationer:

- Efter bekræftelse af indstillingerne og før programmering af den første betjeningsenhed.
- Efter programmering af den første betjeningsenhed og i de næste 4 cyklusser.
- Efter én strømafbrydelse og i de næste 4 cyklusser.

Du kan aktivere eller deaktivere funktionen på samme måde:

- 1] Tryk på knappen **Op** på betjeningsenheden for at flytte det motorstyrede produkt til det øverste endestop.
- 2] Tryk samtidigt på knapperne **my** og **Ned**, indtil det motorstyrede produkt bevæger sig op og ned.
→ Funktionen "Back release" aktiveres eller deaktiveres.



NOTE

Funktionen "Back release" er deaktiveret i fabrikstilstand.

2.3.7.Funktionen "Lukkekraft"

NOTE

Med denne funktion kan du ændre de motorstyrede produkts lukkekraft i 3 trin (kraftig-middel-svag). Den er kun tilgængelig for motorstyrede produkter, der er indstillet i halvautomatisk tilstand.

Kontakt producenten af det motorstyrede produkt, før du anvender denne funktion, så du er sikker på, at den er kompatibel med installationen.

Af sikkerhedsmæssige årsager kan denne funktion kun opnås med den individuelle betjeningsenhed i 3 situationer:

- Efter bekræftelse af indstillingerne og før programmering af den første betjeningsenhed.
- Efter programmering af den første betjeningsenhed og i de næste 4 cyklusser.
- Efter én strømafbrydelse og i de næste 4 cyklusser.

- 1] Placer det motorstyrede produkt i midterhøjde.
- 2] Hvis du vil aktivere funktionen "Lukkekraft", skal du trykke to gange efter hinanden:
 - Tryk først kort på knapperne "my" og "Op" samtidig, uden at det motorstyrede produkt bevæger sig.
 - Tryk derefter på knapperne "my" og "Op" samtidig, indtil det motorstyrede produkt bevæger sig op og ned.
 ⇒ Motoren er nu kun i programmeringsstilstand i **10 sekunder**. Motoren er fra fabrikken indstillet på middel niveau.
- 3] Hvis du vil øge lukkekraften, skal du trykke på knappen **Op**, indtil det motorstyrede produkt foretager en langsom bevægelse:
 - ⇒ Kassetens lukkekraft er bevæget et niveau op.
- 4] Hvis du vil reducere lukkekraften, skal du trykke på knappen **Ned**, indtil det motorstyrede produkt foretager en langsom bevægelse:
 - ⇒ Kassetens lukkekraft er bevæget et niveau ned.
- 5] Tryk på knappen **my**, indtil det motorstyrede produkt udfører en op-ned-cyklus for at bekræfte den nye indstilling.
 - Den nye værdi for funktionen "Lukkekraft" registreres.

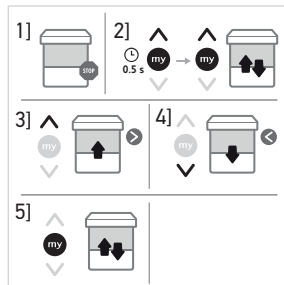

2.3.8. Tilføjelse/sletning af sensorer

- 1] Hvis du vil tilføje eller slette en sensor, skal du trykke på knappen **PROG** på den programmerede betjeningsenhed, indtil det motorstyrede produkt udfører en kort op-ned-cyklus.
- 2] Tryk kort på knappen **PROG** på den sensor, du vil tilføje eller slette: Det motorstyrede produkt kører kort op og ned.
 - Sensoren er tilføjet/slettet.

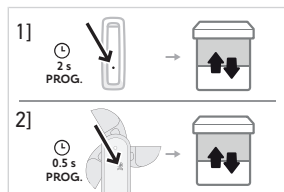

NOTE

Hvis sensoren på en installation ændres eller slettes, er det vigtigt at slette den fra hukommelsen på alle de motorer, som den er programmeret til: Udfør trin 1 med en programmeret betjeningsenhed, og udfør derefter trin 2 med den sensor, der skal slettes.

NOTE

Hvis du ønsker yderligere oplysninger om motorens kompatibilitet med det motorstyrede produkt og tilbehøret, skal du kontakte producenten af produktet eller Somfy.

2.4. Tip og anbefalinger til installation

2.4.1. Spørgsmål til produktet?

Problemer	Mulige årsager	Løsninger
Det motorstyrede produkt fungerer ikke.	Batteriet er afladet.	Se i vejledningen til batteriet.
	Kablingen er forkert.	Kontrollér kablingen, og ret om nødvendigt iht. beskrivelserne under Kabling .
	Batteriet i betjeningsenheden er svagt.	Kontroller, om det er batteriet der er fladt, og skift det eventuelt ud.
	Betjeningsenheden er ikke kompatibel.	Kontrollér kompatibiliteten, og udskift om nødvendigt betjeningsenheden.
Den anvendte betjeningsenhed er ikke registreret i motoren.		Brug en programmeret betjeningsenhed, eller programmér denne betjeningsenhed iht. beskrivelserne under Programmering af betjeningsenhed .
	Medbringeren er monteret forkert.	Monter medbringeren korrekt som beskrevet under Samling .
Det motorstyrede produkt stopper for tidligt.	Endestoppene er indstillet forkert.	Genindstil endestoppene som vist i Nulstilling af endestoppene .

2.4.2. Ny Indstilling af yderpositionerne

① NOTE

Kun tilgængelige for endestop indstillet i manuel tilstand.

- 1] Anbring det motorstyrede produkt ved det endestop, der skal genindstilles.
- 2] Tryk samtidigt på knapperne **Op** og **Ned**, indtil det motorstyrede produkt bevæger sig op og ned.
- 3] Tryk på knappen **Op** eller **Ned** for at bevæge det motorstyrede produkt til den nye ønskede position.
- 4] For at bekræfte det nye endestop skal du trykke på knappen **my**, indtil det motorstyrede produkt bevæger sig op og ned.

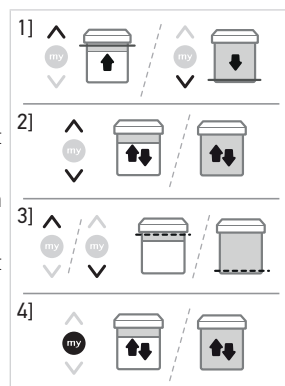

2.4.3. Erstatning af en mistet eller beskadiget Somfy-betjeningsenhed

① NOTE

Denne nulstilling sletter alle lokale betjeningsenheder, dog bevares sensorerne, indstillingerne for endestop og favoritpositionen (my).

- 1] Afbryd motoren fra batteriet og solpanelet i 2 s.
- 2] Forbind motoren med batteriet igen i 5 til 15 s.
- 3] Afbryd motoren i 2 s.
- 4] Forbind motoren igen: det motorstyrede produkt sætter sig i bevægelse i nogle sekunder. (Hvis det motorstyrede produkt er ved det høje eller lave endestop udføres en kort op-ned-cyklus).
- 5] Tryk kort på knappen **PROG** på den nye betjeningsenhed: Det motorstyrede produkt udfører en op-ned-cyklus.
 - Den nye betjeningsenhed er registreret og alle de andre betjeningsenheder er slettede.

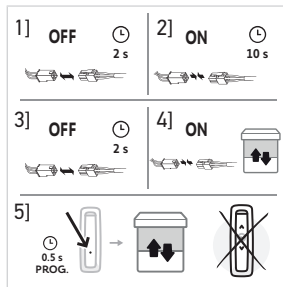

2.4.4. Tilbage til den oprindelige indstilling

NOTE
 Denne nulstilling sletter alle lokale betjeningsenheder, sensorerne, indstillingerne for endestop og nulstilling af favoritposition (my).

- 1] Placer det motorstyrede produkt i midterhøjde (om muligt).
 - 2] Afbryd motoren fra batteriet i 2 s.
 - 3] Forbind motoren igen i 5 til 15 s.
 - 4] Afbryd motoren i 2 s.
 - 5] Forbind motoren igen: det motorstyrede produkt sætter sig i bevægelse i nogle sekunder. (Hvis det motorstyrede produkt er ved det høje eller lave endestop udføres en kort op-ned-cyklus).
 - 6] Tryk på knappen **PROG** på den lokale Somfy-betjeningsenhed i **≈ 7 s, indtil det motorstyrede produkt har bevæget sig op og ned to gange.**
 - Motorstyringen er reinitialiseret til den oprindelige konfiguration.
- Gentag idriftsættelsen (se under **Idriftsættelse**).

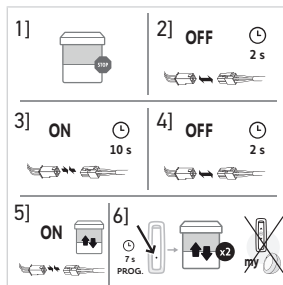

3. BRUG OG VEDLIGEHOLDELSE

NOTE
 Denne motorenhed kræver ingen vedligeholdelse.

3.1. Knapperne Op og Ned

Tryk kort på knappen **Op** eller **Ned** for at køre det motorstyrede produkt helt op eller ned.



3.2. Stopfunktion

Det motorstyrede produkt er i bevægelse.

- Udfør et kort tryk på **my**:
 - Det motorstyrede produkt stopper.



3.3.Favoritposition (my)

① NOTE

Der kan registreres en mellemposition, som kaldes "favoritposition (my)" – dvs. ikke fuldt lukket eller åbent.

3.3.1.Registrering eller ændring af favoritpositionen (my)

- 1] Placer det motorstyrede produkt i den ønskede favoritposition (my).
- 2] Tryk på knappen **my** i ≈ 5 s, indtil det motorstyrede produkt udfører en op-ned-cyklus:
 - Den ønskede favoritposition (my) er programmeret.

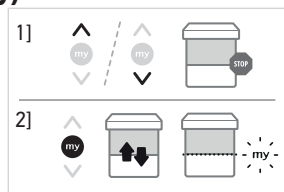

3.3.2.Brug af favoritposition (my)

Udfør et **kort** tryk på **my**. Det motorstyrede produkt sætter sig i bevægelse og stopper i favoritpositionen (my).

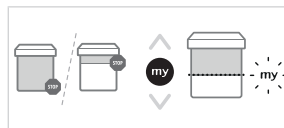

3.3.3.Sådan slettes favoritpositionen (my)

- 1] Tryk på **my**:
 - ⇒ Det motorstyrede produkt sætter sig i bevægelse og stopper i favoritpositionen (my).
- 2] Tryk igen på **my**, indtil det motorstyrede produkt foretager en op-ned-cyklus:
 - Favoritpositionen (my) er slettet.

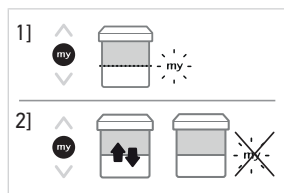

3.4.Betjening med sensorer

Læs den tilhørende brugsanvisning.

3.5.Tip og anbefalinger til brugen

3.5.1.Spørgsmål til produktet?

Problemer	Mulige årsager	Løsninger
Det motorstyrede produkt fungerer ikke.	Batteriet i betjeningsenheden er svagt. Batteriniveauet er lavt, eller batteriet er afladet.	Skift batteri i betjeningsenheden som påkrævet. Se i vejledningen til batteriet.

① NOTE

Hvis det motorstyrede produkt fortsat ikke fungerer, skal du kontakte en fagmand inden for motorstyring og automatisering i boliger.

3.5.2.Erstatning af en mistet eller beskadiget Somfy-betjeningsenhed

Hvis du vil udskifte en mistet eller beskadiget betjeningsenhed, skal du kontakte en godkendt installatør inden for motorstyring og automatisering i boliger.

4. TEKNISKE DATA

Strømforsyning	12 Vdc-batteri
Radiofrekvens	868-870 MHz
Anvendte frekvensbånd og maksimal effekt	868.000 MHz - 868.600 MHz Effektiv sendeeffekt < 25 mW 868.700 MHz - 869.200 MHz Effektiv sendeeffekt < 25 mW 869.700 MHz - 870.000 MHz Effektiv sendeeffekt < 25 mW
Beskyttelsesindeks	IP44
Driftstemperatur	-20°C til 70°C
Opladningstemperatur	0°C til 40°C
Maks. antal tilknyttede styringspunkter	9

NOTE

For at opnå yderligere oplysninger om motorens tekniske specifikationer bedes du kontakte en Somfy-repræsentant.



Batterier må ikke bortskaffes sammen med almindeligt husholdningsaffald. De skal afleveres på en genbrugsstation eller et andet sted, som modtager batterier.



Vi tager hensyn til miljøet. Bortskaf ikke dit apparat sammen med husholdningsaffaldet. Indlever det på et autoriseret indsamlingssted.

CE SOMFY ACTIVITES SA, 74300 CLUSES FRANCE erklærer hermed, at motoren, for hvilken denne vejledning gælder, og når den anvendes, som angivet i denne vejledning, er i overensstemmelse med de væsentligste krav i de relevante EU-direktiver, herunder navnlig maskindirektivet 2006/42/EF og Radio-direktivet 2014/53/EU.

Den komplette EU-overensstemmelseserklæring kan ses på www.somfy.com/ce.

Philippe Geoffroy, ansvarlig for godkendelse, på vegne af den aktivitetsansvarlige direktør, Cluses, 04/2022.

KÄÄNNETYT OHJEET

Tätä käyttöohjetta käytetään kaikissa Sunea 40 Solar io -moottoreissa, joiden versiot löytyvät voimassa olevasta tuoteluettelosta.

SISÄLLYS

1. Etukäteistiedot	143
1.1. Käyttötarkoitus	143
1.2. Vastuu	143
2. Asennusohjeet	143
2.1. Asennus	144
2.2. Kaapelointi	145
2.3. Käyttöönotto	147
2.4. Vinkkejä ja neuvoja asennukseen	152
3. Käyttö ja huolto	153
3.1. Ylös- ja alaspainikkeet	153
3.2. STOP-toiminto	153
3.3. Suosikkiasento (my)	153
3.4. Toiminta antureilla	154
3.5. Vinkkejä ja neuvoja käyttöön	154
4. Tekniset tiedot	155

YLEISTÄ

Turvallisuusohjeet



VAARA

Merkitsee vaaraa, joka johtaa välittömästi kuolemaan tai vakaviin vammoihin.



VAROITUS

Merkitsee vaaraa, joka saattaa johtaa kuolemaan tai vakaviin vammoihin.



VAROTOIMI

Merkitsee vaaraa, joka saattaa johtaa lievään loukkaantumiseen tai keskivaikeisiin vammoihin.



VAROITUKSET

Merkitsee vaaraa, joka saattaa vaurioittaa tuotetta tai rikkoa sen.

1. ETUKÄTEISTIEDOT

1.1. Käyttötarkoitus

Sunea 40-moottorit on suunniteltu ohjaamaan kaikentyypisiä pystysuoraa ulkoseiniä (ilman lukkoja), reunuksia ja sivumarkiisia.

Sunea 40 -moottorit on suunniteltu toimimaan kaikissa seuraavissa tuotetyypeissä:

- Ulkomarkiisi kasetilla tai ilman. Kaikki leikkautumisalueet suojataan tai niihin ei ole pääsyä esim. korkeudesta $\geq 2,50$ m maasta tai muulta pääsytasolta. Etukiskon kanssa ei ole leikkautumisriskiä, kun esimerkiksi etukisko liikkuu ainoastaan painovoimasta massalla, joka on alle 15 kg tai niin, että sitä työnnetään alle 150 newtonin voimalla.
- Pystysuorat ulkokaihtimet, joissa on etukisko, liikkuvat ainoastaan painovoimasta alle 15 k:n massalla.

Älä käytä sivuvarsiin markkiseissa, joissa on vääntömomenttipiikki ylöspäin suuntautuvan liikkeen aikana.

1.2. Vastuu

Ennen kuin asennat ja käytät moottoria, lue **tarkasti nämä ohjeet**.

Tämän oppaan ohjeiden lisäksi noudata myös oheisen **Turvallisuusohjeet**-asiakirjan ohjeita.

Moottorin asennus on jätettävä kodin moottoroinnin ja automatisoinnin ammattilaisen tehtäväksi, ja se on suoritettava Somfyn ohjeiden ja käyttömaan soveltuvien säännösten mukaisesti.

Moottoroinnin tässä kuvatusta käyttötarkoituksesta poikkeava käyttö on kielletty. Tämän käyttöohjeen ja **turvallisuusohjeiden** vaatimusten vastainen käyttö ja laiminlyönti peruuttaa Somfyn vastuun ja takuun.

Asentajan tulee kertoa asiakkailleen moottorin asennus- ja huolto-ohjeet, ja hänen on välitettävä käyttäjille käyttö- ja huolto-ohjeet sekä liitteenä olevat **turvallisuusohjeet**. Kaikki moottorin huoltotyöt tulee antaa asuintilojen motorisoinnin ja automatisoinnin ammattilaisen tehtäväksi.

Tarkasta tuotteen yhteensopivuus laitteistoihin ja lisävarusteisiin ennen asentamista. Jos tuotteen asennuksessa on epäselvää tai haluat lisätietoja, ota yhteys Somfyn jälleenmyyjään tai mene sivulle **www.somfy.com**.

2. ASENNUSOHJEET



VAROITUS

- **Näitä ohjeita on ehdottomasti noudatettava, kun kodin moottoroinnin ja automatisoinnin ammattilainen asentaa moottorointia.**
- **Asennuksessa on noudatettava voimassa olevia säädöksiä ja standardeja.**



VAROITUKSET

- **Älä koskaan pudota, kolhi tai lävistä moottoria äläkä upota sitä nesteeseen.**
- **Asenna erillinen lähetin jokaiselle moottorille.**
- **Sunea 40 Solar io -moottori on asennettava 3.2 W Solar Panel -aurinkopaneelin ja joko Oximo WireFree Battery, Oximo WireFree Battery Stick tai Somfy 12V NAKED BATTERY kanssa.**



OHJE

Kahden moottorin välinen vähimmäisetäisyys: 20 cm.

2.1.Asennus

2.1.1.Moottorin valmistelu



VAROITUKSET

Sunea 40 Solar io : putken sisähalkaisijan on oltava $\varnothing 37$ mm tai suurempi.

- 1] Asenna tarvittavat lisävarusteet moottorin putkeen integrointia varten:
 - ⇒ Joko vain vetopyörä (a) moottorissa
 - ⇒ tai kiertorengas (b) ja vetopyörä (c) moottorissa.
- 2] Mittaa moottorin pään sisäreunan ja vetopyörän ääripään välin pituus (L).

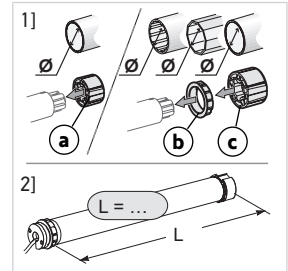

2.1.2.Putken esivalmistelu



VAROITUKSET

Asenna moottori putkeen, jonka paksuus on vähintään 0,5 mm ja jossa on sileä sisäpinta: ei hitsausjälkiä, poimuja, täitöksi tms. putken sisäpinnalla.

- 1] Katkaise putki haluamasi pituiseksi moottoroidun laitteen mukaan.
- 2] Siisti putki ja poista lastut.
- 3] Leikkaa sisältä sileiden putkien syvynys seuraavien mittojen mukaan:

	d	e
$\varnothing 40 \times 1$	6 mm	8,5 mm
$\varnothing 40 \times 1,5$	7 mm	8,5 mm

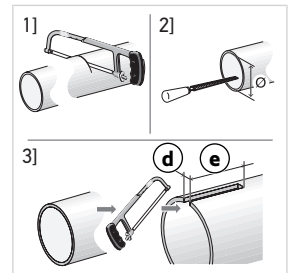

2.1.3.Moottori-putken kokoonpano

- 1] Liu'uta moottori putkeen. Sileissä putkissa aseta leikattu syvynys kiertorenkaaseen.
- 2] Vetopyörä on lukittava paikalleen putken liikkeen estämiseksi.

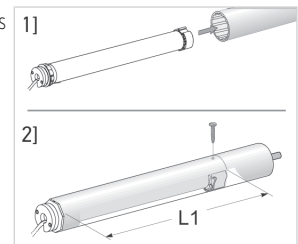

- Joko siten, että putki kiinnitetään vetopyörään neljällä itsekiertyvällä ruuvilla $\varnothing 5$ mm tai neljällä teräksisellä popniitillä $\varnothing 4,8$ mm, jotka sijoitetaan 5 - 15 mm päähän vetopyörän ääriulkoreunasta, olipa putki millainen tahansa.



VAROITUKSET

Ruuveja tai popniittejä ei saa kiinnittää moottoriin, vaan ainoastaan vetopyörään.

2.1.4. Putki-moottori-kokoonpanon asennus

VAROITUKSET

Moottoria ei saa puristaa kannakkeiden väliin.

- 1] Ruuvaa kannake tarvittaessa moottorin päähän (f).
- 2] Asenna ja kiinnitä putki-moottori-kokonaisuus päätetekappaleen kannakkeeseen (g) ja moottorin kannakkeeseen (h).

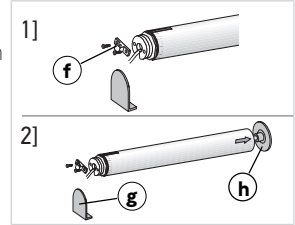

VAROITUKSET

Varmista, että putki-moottori-kokonaisuus on lukittu päätetekappaleen kannakkeeseen. Tämä toimenpide estää putki-moottori-kokonaisuutta tulemasta ulos päätykannakkeen kiinnikkeestä.

2.1.5. Antennin asennus

Optimaalista radiovastaanottoa varten on suositeltavaa, että moottorin antenni ulottuu vähintään 10 cm moottoridion laitteen kotelon **ulkopuolelle** ja on vähintään 1 cm päässä kaikista metallipinnoista.

Suosittellemme käyttämään moottorin antennin kiinnittämisessä Somfy MOUNTED ANTENNA BRACKET-lisäosia.

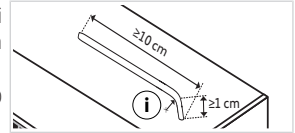

VAROITUKSET

- Älä kelaa tai leikkaa antennin johtoa. Huomaa, että vähimmäistavutusväli (i) on 9 mm.
- Älä työnnä antennin johtoa reunakourujen sivulta (antenni voi katketa)!

2.2. Kaapelointi

VAROITUS

- Sähköturvallisuuden varmistamiseksi tämän Luokan III moottorin virta on tultava "SELV"-jännitelähteestä (Safety Extra Low Voltage).
- Akun vääranlainen käyttö voi aiheuttaa ylikuumentumista, tulipalon tai räjähdysen, josta voi seurata vakavia vammoja tai kuolema.
- Älä altista moottoria tai akkua liian korkeille lämpötiloille.
- Vaara on olemassa, jos akkukäyttöisen moottorin napoihin tai akkuun tulee metalliesineiden aiheuttama oikosulku.

VAROTOIMI

- Metalliseen läpi reititetyt kaapelit on suojattava ja eristettävä suojaunoksellalla tai päällysteellä.
- Kiinnitä kaapelit niin, että ne eivät ole kosketuksissa liikkuviin osiin.
- Jos moottoria käytetään ulkotiloissa ja jos virtajohto on tyyppiä H05-VVF tai PVC, asenna johto UV-säteitä kestävään kanavaan, esimerkiksi kaapelikourun alle.
- Moottorin kaapelia ei voi irrottaa. Jos se on vaurioitunut, palauta moottori SAV:lle.

VAROITUKSET

- Moottorin ja akun välinen johto saa olla enintään 2,5 m pitkä (johdon poikkipinta-ala väh. 0,75 mm²). Jos pituus on yli 2,5 m, suosittelemme käyttämään jatkojohtoa, jossa on suurempi poikkipinta-ala.
- Jätä moottorin muuntajan kaapeli niin, että siihen pääsee käsiksi: tuote on voitava vaihtaa helposti.
- Tee aina syöttökaapeliin lenkki, jotta vesi ei pääse moottoriin.



VAROITUKSET

- Varmista, että akku on ladattu täyteen ennen paikalleen asennusta.
- Älä irrota akkua moottorin pyöriessä.
- Akun latauksessa käytä vain erillistä laturia, joka toimitettiin moottorin mukana.

2.2.1. Kaapelointi liittimillä

- 1] Kaapelo 4-napainen moottorin liitin (j) 4-napaiseen kaapelin Y-liittimeen (k).
- 2] Kaapelo 2-napainen kaapelin Y-liitin (m) 2-napaiseen akun liittimeen (o).
- 3] Kaapelo 4-napainen kaapelin Y-liitin (p) 2-napaiseen aurinkopaneelin liittimeen (q).

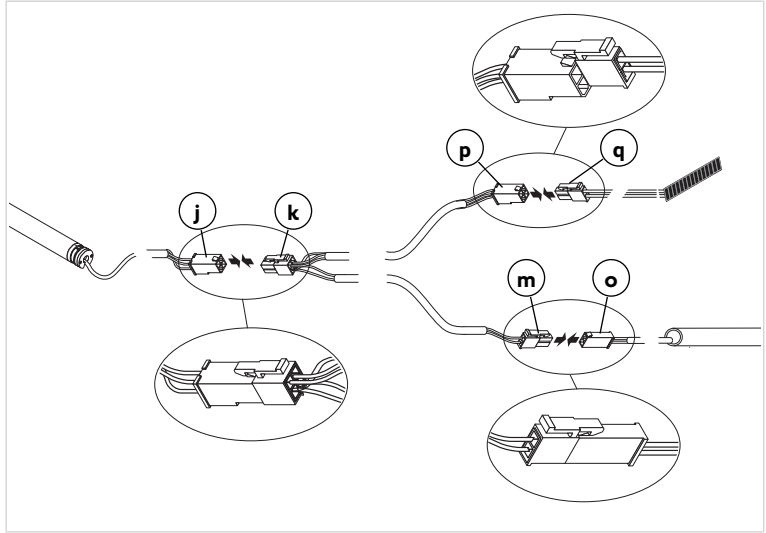

2.2.2. Kaapelointi ilman liittimiä

Kaapelo moottori akkuun Oximo WireFree Battery, Oximo WireFree Battery Stick tai Somfy 12V NAKED BATTERY (r) ja 3.2 W Solar Panel aurinkopaneelin (s) kuvan mukaisesti:

- L = Sininen kaapeli (+)
- N = Ruskea kaapeli (-)
- SP = Keltainen kaapeli.

Kaapelin johdinten poikkipintojen on oltava vähintään 0,5 mm².

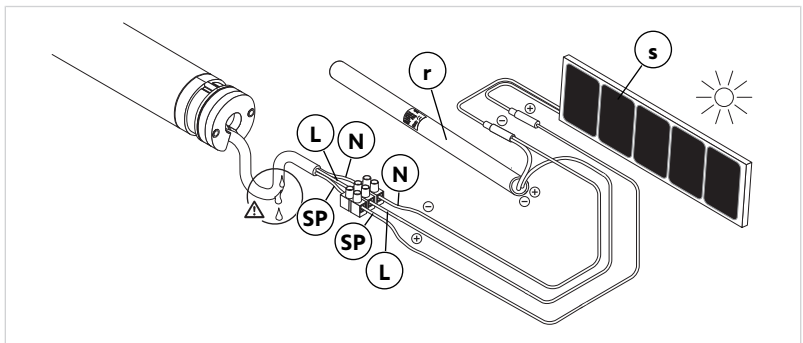

2.3.Käyttöönotto

Tehtävien vaiheiden tunnistaminen

Raja-asentojen asetus riippuu moottoroidun laitteen tyypistä:

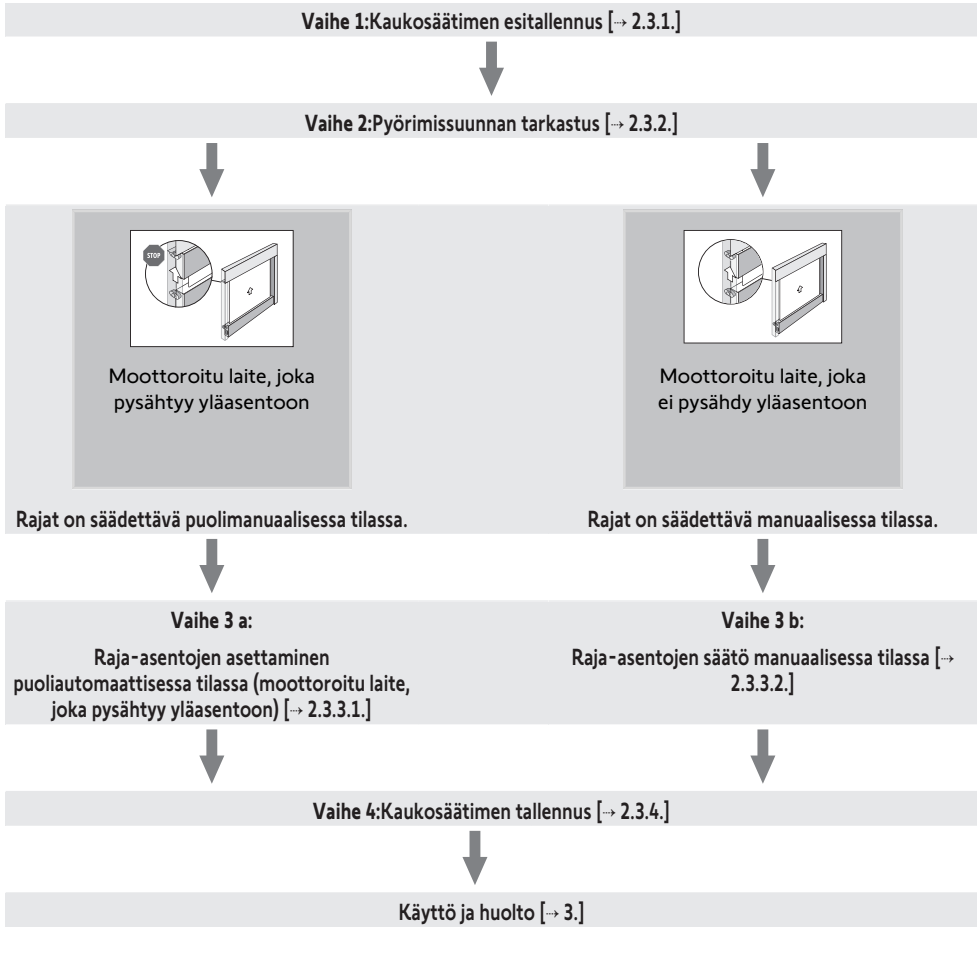

OHJE

* Kysy lisätietoja moottorin ja moottoroidun laitteen ja varusteiden yhteensopivuudesta tuotteen valmistajalta tai Somfyilta.

2.3.1. Kaukosäätimen esitallennus

- 1] Liitä moottori akkuun, ks. kohta **Kaapelointi**.
- 2] Paina samanaikaisesti **Ylös**- ja **Alas**-painikkeita kaukosäätimessä:
 - ⇒ Moottoroitu laite tekee edestakaisen liikkeen.
 - Kaukosäädin on esiohjelmoitu.

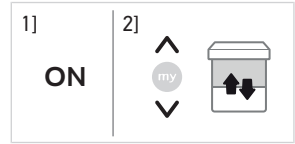

2.3.2. Pyörimissuunnan tarkastus

Paina kaukosäätimen "Ylös"-painiketta:

- a] Jos moottoroitu laite nousee, pyörimissuunta on oikea: siirry kohtaan **Ylä- ja alarajojen säätö**.
 - b] Jos moottoroitu laite laskee, pyörimissuunta on väärä: siirry seuraavaan vaiheeseen.
- b1] Paina **My**-painiketta kaukosäätimessä, kunnes moottoroitu laite liikkuu ylös ja alas: Pyörimissuunta on muutettu.
 - b2] Paina **Ylös**-painiketta kaukosäätimessä tarkistaaksesi pyörimissuunnan.

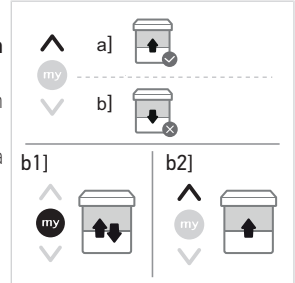

2.3.3. Raja-asentojen säädöt

2.3.3.1. Raja-asentojen asettaminen puoliautomaattisessa tilassa (moottoroitu laite, joka pysähtyy yläasentoon)

Alaraja on asetettava manuaalisessa tilassa ja yläraja asetetaan automaattisesti:

- 1] Laske moottoroitu laite haluamaasi asentoon painamalla painiketta **Alas**.
 - ⇒ Kun **Alas**-painiketta painetaan yli kahden sekunnin ajan, moottoroitu laite alkaa laskeutua.
- 2] Pysäytä moottoroitu laite haluamaasi kohtaan.
- 3] Säädä moottoroidun laitteen asentoa tarvittaessa painikkeilla **Ylös ja Alas**.
- 4] Paina samaan aikaan painikkeita **my** ja **Ylös**, kunnes moottoroitu laite nousee.
 - ⇒ Alaraja-asento on säädetty.
- 5] Pysäytä moottoroitu laite painamalla lyhyesti **my**-painiketta.
- 6] Vahvista raja-asennot painamalla **my**-painiketta, kunnes moottoroitu laite tekee lyhyesti edestakaisen liikkeen.
 - Raja-asennot on nyt tallennettu.

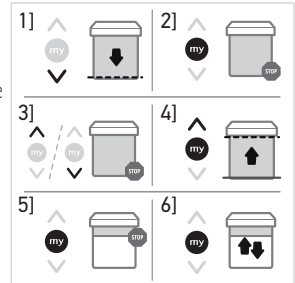

2.3.3.2. Raja-asentojen säätö manuaalisessa tilassa

① OHJE

Ylä- ja alarajat voidaan säätää missä tahansa järjestyksessä.

- 1] Nosta moottoroitu laite haluamaasi yläasentoon painamalla painiketta **Ylös**.
⇒ Painettaessa painiketta **Ylös** yli 2 sekuntia moottoroitu laite alkaa nousta.
- 2] Pysäytä moottoroitu laite haluamaasi kohtaan.
- 3] Säädä moottoroidun laitteen asentoa tarvittaessa painikkeilla **Ylös ja Alas**.
- 4] Paina samaan aikaan painikkeita **my** ja **Alas**, kunnes moottoroitu laite liikkuu.
⇒ Yläraja-asento on tallennettu muistiin.
- 5] Paina lyhyesti **my**-painiketta, kun moottoroitu laite saavuttaa halutun al-asennon.
- 6] Säädä alaraja-asentoa tarvittaessa painamalla painikkeita **Ylös ja Alas**.
⇒ Kun **Alas**-painiketta painetaan yli kahden sekunnin ajan, moottoroitu laite alkaa laskeutua.
- 7] Paina samaan aikaan painikkeita **my** ja **Ylös**, kunnes moottoroitu laite liikkuu.
⇒ Alaraja-asento on tallennettu muistiin. Moottoroitu laite nousee ja pysähtyy yläasentoon.
- 8] Vahvasta raja-asennot painamalla **my**-painiketta, kunnes moottoroitu laite tekee lyhyesti edestakaisen liikkeen.
→ Raja-asennot on nyt tallennettu.

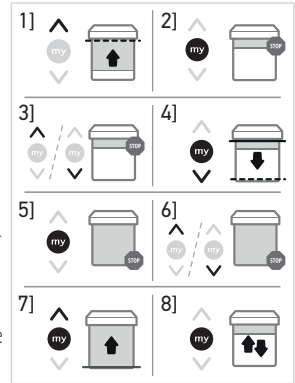

2.3.4. Kaukosäätimen tallennus

Moottoroitu laite on ohjelmointitilassa:

- Paina lyhyesti tallennettavan kaukosäätimen **PROG**-painiketta:
 - Moottoroitu laite tekee edestakaisen liikkeen.

→ Kaukosäädin on tallennettu moottoroituun laitteeseen.



OHJE

*Jos moottori ei ole enää ohjelmointitilassa, toista vaihe **Kaukosäätimen esitallennus** ennen vaiheen **Kaukosäätimen tallennus** [▶ 149] suorittamista.*

2.3.5. "Back impulse" -toiminto

OHJE

- Tällä toiminnolla kangasta voidaan kiristää moottoroidun laitteen jokaisen avausliikkeen jälkeen. Sen voi säätää enintään moottoroidun laitteen putken ½ kierrokseen.
- Toiminnon voi aktivoida vasta, kun moottorin raja-asento on asetettu.

- 1] Siirrä moottoroitu laite alaraja-asentoon painamalla kaukosäätimen painiketta **Alas**.
- 2] Paina painikkeita **Ylös** ja **my** samanaikaisesti, kunnes moottoroitu laite tekee edestakaisen liikkeen.
- 3] Säädä kankaan kireys (enintään ½ putken kierrosta) painamalla painiketta **Ylös** tai **Alas**.
- 4] Vahvasta asetus painamalla painiketta **my**, kunnes moottoroitu laite tekee edestakaisen liikkeen.
→ "Back impulse" -toiminto on asetettu.

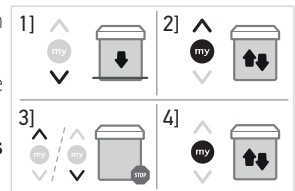

OHJE

- Poista "Back impulse" -toiminto käytöstä asettamalla putken kulmaksi 0°.
- Tehdasasetuksessa "Back impulse" -toiminto on käytöstä poistettuna.

2.3.6. "Back release"-toiminto

OHJE

Tällä toiminnolla kankaan kireys voidaan vapauttaa sen jälkeen, kun moottoroitu laite on suljettu. Se on käytettävissä vain moottoroidun laitteen ollessa puoliautomaattisessa tilassa.

Turvallisuussyistä toiminnon voi ottaa käyttöön ja poistaa käytöstä vain yksittäisellä kaukosäätimellä kolmessa tilanteessa:

- Asetuksen vahvistamisen jälkeen ja ennen ensimmäisen kaukosäätimen ohjelmointia.
- Ensimmäisen kaukosäätimen ohjelmoinnin jälkeen ja seuraavan neljän jakson aikana.
- Yksittäisen virtakatkoksen jälkeen ja seuraavan neljän jakson aikana.

Toiminto otetaan käyttöön ja poistetaan käytöstä samalla tavalla:

- 1] Siirrä moottoroitu laite yläraja-asentoon painamalla kaukosäätimen painiketta **Ylös**.
- 2] Paina painikkeita **my** ja **Alas** samanaikaisesti, kunnes moottoroitu laite tekee edestakaisen liikkeen.
→ "Back release" -toiminto on otettu käyttöön tai poistettu käytöstä.



OHJE

- Tehdasasetuksessa "Back release" -toiminto on käytöstä poistettuna.

2.3.7. "Sulkemisvoima"-toiminto

OHJE

Tällä toiminnolla voi lisätä tai vähentää moottoroidun laitteen sulkemisvoimaa kolmen tason avulla (suuri/keskitaso/pieni). Se on käytettävissä vain moottoroidun laitteen ollessa puoliautomaattisessa tilassa.

Ota yhteys moottoroidun laitteen valmistajaan ennen tämän toiminnon käyttämistä varmistaaksesi niiden yhteensopivuuden laitteeseesi.

Turvallisuussyistä toimintoa voi käyttää vain yksittäisellä kaukosäätimellä kolmessa tilanteessa:

- Asetuksen vahvistamisen jälkeen ja ennen ensimmäisen kaukosäätimen ohjelmointia.
- Ensimmäisen kaukosäätimen ohjelmoinnin jälkeen ja seuraavan neljän jakson aikana.
- Yksittäisen virtakatkoksen jälkeen ja seuraavan neljän jakson aikana.

- 1] Aseta moottoroitu laite puoliväliin.
- 2] "Sulkemisvoima"-toiminto otetaan käyttöön kahdella peräkkäisellä painalluksella:
 - Paina ensin painikkeita **my** ja **Ylös** lyhyesti samanaikaisesti liikuttamatta moottoroitua laitetta.
 - Paina sitten painikkeita **my** ja **Ylös** samanaikaisesti ja pidä ne painettuna, kunnes moottoroitu laite tekee edestakaisen liikkeen.
 ⇒ Moottori on nyt ohjelmointitilassa **vain 10 sekunnin ajan**. Tehdasasetuksessa moottorin oletusasetuksena on keskitaso.
- 3] Sulkemisvoimaa voi lisätä painamalla painiketta **Ylös**, kunnes moottoroitu laite tekee hitaan liikkeen:
 - ⇒ Kasetin sulkemisvoimaa on nostettu yhdellä tasolla.
- 4] Sulkemisvoimaa voi vähentää painamalla painiketta **Alas**, kunnes moottoroitu laite tekee hitaan liikkeen:
 - ⇒ Kasetin sulkemisvoimaa on vähennetty yhdellä tasolla.
- 5] Vahvista asetus painamalla **my**-painiketta, kunnes moottoroitu laite liikkuu ylös ja alas.
 - "Sulkemisvoima"-toiminnon uusi asetus on tallennettu.

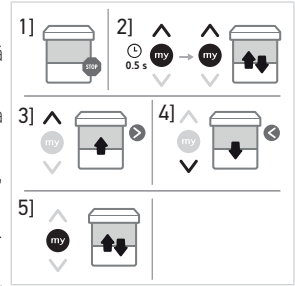

2.3.8. Sensorien lisääminen/poistaminen

- 1] Lisää tai poista sensori painamalla ohjelmoidun kaukosäätimen **PROG**-painiketta ja pitämällä se painettuna, kunnes moottoroitu laite tekee lyhyesti edestakaisen liikkeen.
- 2] Paina lyhyesti lisättävän/poistettavan sensorin **PROG**-painiketta: moottoroitu laite liikkuu nopeasti ylös ja alas.
 - Sensori on lisätty/poistettu.

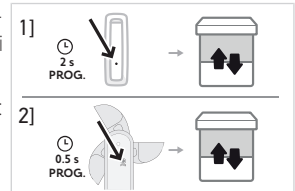

OHJE

Jos asennuksen sensori vaihdetaan tai poistetaan, se täytyy poistaa kaikkien moottorien, joihin se on asennettu, muistista: Suorita vaihe 1 ohjelmoidulla kaukosäätimellä ja suorita sitten vaihe 2 poistettavalla sensorilla.

OHJE

** Kysy lisätietoja moottorin ja moottoroidun laitteen ja varusteiden yhteensopivuudesta tuotteen valmistajalta tai Somfy:ltä.*

2.4. Vinkkejä ja neuvoja asennukseen

2.4.1. Kysymyksiä tuotteesta?

Vika	Mahdolliset syyt	Ratkaisut
Moottoroitu laite ei toimi.	Akun lataus on purkautunut.	Katso akun käyttöohje.
	Kaapelointi on virheellinen.	Tarkasta kaapelointi ja muuta sitä tarvittaessa, katso Kaapelointi .
	Kaukosäätimen paristo on lopussa.	Tarkista, onko paristo heikentynyt ja vaihda tarvittaessa.
	Kaukosäädin ei ole yhteensopiva.	Tarkasta yhteensopivuus ja vaihda kaukosäädin tarvittaessa.
Moottoriin ei ole tallennettu käytettyä kaukosäädintä.	Kiertorengas on asennettu huonosti.	Käytä ohjelmoitua kaukosäädintä tai ohjelmoi tämä kaukosäädin, katso Kaukosäätimen ohjelointi .
	Ylä- ja alarajat on säädetty huonosti.	Säädi ylä- ja alarajat, ks. Raja-asentojen uudelleensäätö .
Moottoroitu laite pysähtyy liian aikaisin.	Kiertorengas on asennettu huonosti.	Aseta kiertorengas oikein, ks. Asennus .
	Ylä- ja alarajat on säädetty huonosti.	Säädi ylä- ja alarajat, ks. Raja-asentojen uudelleensäätö .

2.4.2. Raja-asentojen uudelleensäätö

OHJE

Käytettävissä vain kun raja-asennot on asetettu manuaalisessa tilassa.

- 1] Aseta moottoroitu laite säädettyyn raja-asentoon.
- 2] Paina samaan aikaan painikkeita **Ylös** ja **Alas**, kunnes moottoroitu laite tekee ylös- ja alasliikkeen.
- 3] Paina painiketta **Ylös** tai **Alas** siirtääksesi moottoroidun laitteen uuteen asentoon.
- 4] Kun haluat vahvistaa uuden raja-asennon, paina painiketta **my**, kunnes moottoroitu laite tekee edestakaisen liikkeen.

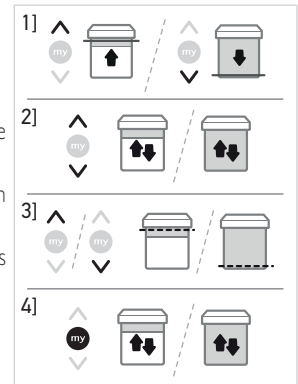

2.4.3. Kadonneen tai rikkoutuneen Somfy kaukosäätimen vaihto

OHJE

Nollaus poistaa kaikki paikalliset kaukosäätimet, mutta sensorit, raja-asentojen säädöt ja muistiin tallennetut suosikkiasennot (my) säilyvät.

- 1] Irrota moottori akusta ja aurinkopaneelista kahden sekunnin ajaksi.
- 2] Liitä moottorin takaisin akkuun 5–15 sekunnin ajaksi.
- 3] Irrota moottori 2 sekunnin ajaksi.
- 4] Liitä moottori uudelleen: moottoroitu laite alkaa liikkua muutaman sekunnin kuluttua. (Jos moottoroitu laite on ylä- tai alaraja-asennossa, se tekee lyhyen edestakaisen liikkeen).
- 5] Paina uuden kaukosäätimen **PROG**-painiketta lyhyesti: moottoroitu laite tekee edestakaisen liikkeen.
 - Uusi kaukosäädin on ohjelmoitu ja kaikki muut kaukosäätimet on poistettu.

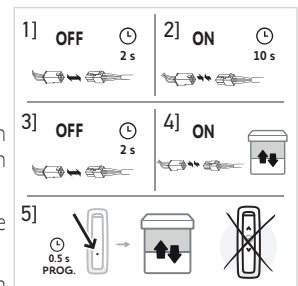

2.4.4. Alkuperäisasetusten palautus

OHJE

Nollaus poistaa kaikki kaukosäätimet, sensorit, raja-asentojen asetukset ja palauttaa moottorin suosikkiasennon (my).

- 1] Aseta moottoroitu laite puoliväliin (jos mahdollista).
- 2] Irrota moottori akusta kahden sekunnin ajaksi.
- 3] Liitä moottori takaisin 5–15 sekunnin ajaksi.
- 4] Irrota moottori 2 sekunnin ajaksi.
- 5] Liitä moottori uudelleen: moottoroitu laite alkaa liikkua muutaman sekunnin kuluttua. (Jos moottoroitu laite on ylä- tai alaraja-asennossa, se tekee lyhyen edestakaisen liikkeen).
- 6] Paina paikallisen Somfy:n kaukosäätimen **PROG**-painiketta **noin seitsemän sekunnin ajan, kunnes moottoroitu laite tekee kaksi kertaa edestakaisen liikkeen.**

→ Moottoroidun laitteen alkuperäiset asetukset on palautettu.

Jatka käyttöönottoa (ks. **Käyttöönotto**).

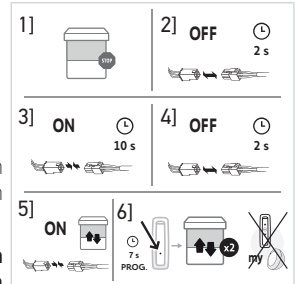

3. KÄYTTÖ JA HUOLTO

OHJE

Tämä moottori ei tarvitse huoltotoimenpiteitä.

3.1. Ylös- ja alaspainikkeet

Nosta tai laske moottoroitu laite kokonaan painamalla lyhyesti painiketta **Ylös** tai **Alas**.

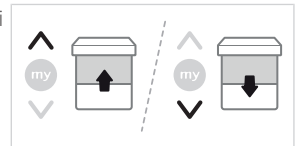

3.2. STOP-toiminto

Moottori on liikkeessä.

- Paina lyhyesti **my**-painiketta:
 - Moottoroitu laite pysähtyy.

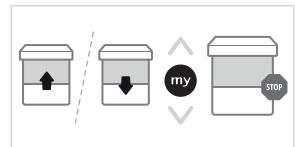

3.3. Suosikkiasento (my)

OHJE

Suosikkiasento (my) on ylä- ja alaloppuasennon välille määritettävä asento, joka voidaan ohjelmoida.

3.3.1. Suosikkiasennon (my) tallennus tai muutos

- 1] Aseta moottoroitu laite haluamaasi suosikkiasentoon (my).
- 2] Paina **my**-painiketta noin viiden sekunnin ajan, kunnes moottoroitu laite tekee edestakaisen liikkeen:
→ Haluttu suosikkiasento (my) on ohjelmoitu.

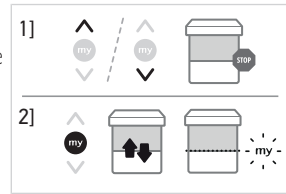

3.3.2. Suosikkiasennon (my) käyttö

Paina **lyhyesti my**-painiketta: moottoroitu laite lähtee liikkeelle ja pysähtyy suosikkiasentoon (my).

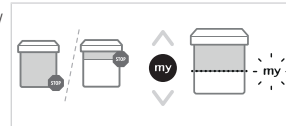

3.3.3. Suosikkiasennon (my) poisto

- 1] Paina painiketta **my**:
⇒ Moottoroitu laite lähtee liikkeelle ja pysähtyy suosikkiasentoon (my).
- 2] Paina uudelleen painiketta **my**, kunnes moottoroitu laite tekee edestakaisen liikkeen:
→ Suosikkiasento (my) on poistettu.

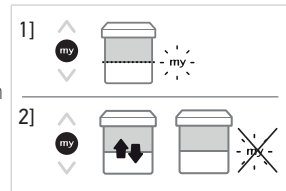

3.4. Toiminta antureilla

Katso vastaava käyttöopas.

3.5. Vinkkejä ja neuvoja käyttöön

3.5.1. Kysymyksiä tuotteesta?

Vika	Mahdolliset syyt	Ratkaisut
Moottoroitu laite ei toimi.	Kaukosäätimen paristo on lopussa.	Vaihda kaukosäätimen paristo tarvittaessa.
	Akun varaustila on heikko tai akku on purkautunut.	Katso akun käyttöohje.

i OHJE

Jos moottoroitu laite ei edelleenkaan toimi, ota yhteys motorisoinnin ja automatisoinnin ammattilaiseen.

3.5.2. Kadonneen tai rikkoutuneen Somfy:n kaukosäätimen vaihto

Kun haluat vaihtaa kadonneen tai rikkoutuneen kaukosäätimen, ota yhteys motorisoinnin ja automatisoinnin ammattilaiseen.

4. TEKNISET TIEDOT

Muuntaja	12 Vdc-akku
Radiotaajuus	868-870 MHz
Taajuusalueet ja maksimiteho	868.000 MHz - 868.600 MHz ERP < 25 mW 868.700 MHz - 869.200 MHz ERP < 25 mW 869.700 MHz - 870.000 MHz ERP < 25 mW
Suojausluokitus	IP44
Käyttölämpötila	-20°C - 70°C
Latauslämpötila	0°C - 40°C
Liitettävien kaukosäätimien enimmäismäärä	9

OHJE

Moottorin teknisiin tietoihin liittyviä lisätietoja saat ottamalla yhteyttä Somfy-jälleenmyyjään.



Erota akkukennot ja paristot muista jätteistä ja toimita ne kierrätykseen paikalliseen jätteenkeruupisteeseen.



Huolehdiatan ympäristöstämme. Älä hävitä laitetta yleisen talousjätteen mukana. Vie se sille varattuun kierrätyspisteeseen.



Valmistaja SOMFY ACTIVITES SA, 74300 CLUSES FRANCE ilmoittaa täten, että tässä käyttöohjeessa kuvattu moottori, jota käytetään tämän käyttöohjeen mukaisesti, täyttää sovellettavien Euroopan unionin direktiivien olennaiset vaatimukset ja erityisesti konedirektiivin 2006/42/EY ja radiolaitedirektiivin 2014/53/EU vaatimukset.

EU-vaatimustenmukaisuusvakuutuksen koko teksti on luettavissa osoitteessa www.somfy.com/ce.

Philippe Geoffroy, Approval manager Activity directorin puolesta, Cluses, 04/2022.

ÖVERSATTA INSTRUKTIONER

Den här bruksanvisningen gäller alla Sunea 40 Solar io-motorer som finns att beställa i den aktuella katalogen.

INNEHÅLL

1. Viktigt att veta	157
1.1. Användningsområde	157
1.2. Ansvar	157
2. Installation	157
2.1. Montering	158
2.2. Kabelanslutning	159
2.3. Idrifttagning	161
2.4. Tips och råd vid installationen	166
3. Användning och underhåll	167
3.1. Upp- och Ned-knappar	167
3.2. Stoppfunktion	168
3.3. Mellanläge (MY)	168
3.4. Drift med sensorer	168
3.5. Användningstips och rekommendationer	168
4. Teknisk data	170

ALLMÄNT

Säkerhetsanvisningar



FARA

Indikerar livsfara eller risk för allvarliga personskador.



VARNING

Indikerar en risk som kan medföra livsfara eller allvarliga personskador.



FÖRSIKTIGHET

Indikerar en risk som kan medföra lättare eller medelsvåra personskador.



OBSERVERA

Indikerar en risk som kan leda till att produkten skadas eller förstörs.

1. VIKTIGT ATT VETA

1.1. Användningsområde

Sunea 40-motorer är designade för att driva alla typer av externa vertikala skärmar (utan lås), gardiner och sidoarmsmarkiser.

Sunea 40-motorerna är utvecklade för att driva alla typer av:

- Utvändiga markiser med eller utan kassett. Alla zoner med risk för skärskador måste skyddas eller vara oåtkomliga på en höjd minst $\geq 2,50$ m över golvet eller motsvarande. Det finns ingen risk för skärskador med den främre listen om den rör sig uteslutande med gravitation med en massa på mindre än 15 kg eller om den skjuts med en kraft som är lägre än 150 N.
- Utvändiga vertikala screens med en främre list som endast skjuts med gravitation med en massa på mindre än 15 kg.

Använd inte för en persienn med sidoarmar som uppvisar ett maximalt vridmoment under sin uppåtgående rörelse.

1.2. Ansvar

Läs anvisningarna noga innan du installerar och använder den här produkten.

Anvisningarna i denna bruksanvisning och de detaljerade föreskrifterna i det medföljande dokumentet **Säkerhetsanvisningar** ska följas.

Motorn ska installeras av fackman inom motorisering och hemmaautomatisering i enlighet med Somfys anvisningar och gällande bestämmelser i landet där systemet ska användas.

All annan användning av motorn än den som beskrivs här ovan är förbjuden. Den innebär att Somfys ansvar upphör och produktgarantin slutar gälla. Detta gäller även om anvisningarna här och i bilagan **Säkerhetsanvisningar** inte följs.

När motorn har installerats måste installatören informera kunderna om villkoren för användning och underhåll av motorn och ska också vidarebefordra användnings- och underhållsanvisningarna, liksom bilagan **Säkerhetsanvisningar**. Alla eftermarknadsåtgärder på motorn ska utföras av en fackman inom motorisering och hemmaautomatisering.

Kontrollera före installationen att denna produkt är kompatibel med tillhörande utrustning och tillbehör. Om du har frågor om installationen av produkten eller behöver annan information, kontakta en Somfy-återförsäljare eller gå till webbplatsen www.somfy.se.

2. INSTALLATION



VARNING

- Dessa anvisningar måste följas av den tekniker som utför installationen av motorn.
- Följ gällande standarder och lagstiftning i landet där produkten installeras.



OBSERVERA

- Motorn får inte tappas, utsättas för slag, perforeras eller nedsänkas i vätska.
- Installera en separat fjärrkontroll för varje motor.
- Sunea 40 Solar io-motorn måste installeras med en 3.2 W Solar Panel-solpanel och med antingen Oximo WireFree Battery, Oximo WireFree Battery Stick eller Somfy 12V NAKED BATTERY.



OBSERVERA

Minsta avstånd som måste hållas mellan två motorer: 20 cm.

2.1. Montering

2.1.1. Förbereda motorn



OBSERVERA

Sunea 40 Solar io : rörets innerdiameter måste vara $\varnothing 37$ mm eller större.

- 1] Passa in de tillbehör som behövs för att montera motorn i röret:
 - ⇒ Antingen bara ett drivhjul (a) på motorn
 - ⇒ eller en medbringare (b) och ett drivhjul (c) på motorn.
- 2] Mät längden (L) mellan motorhuvudets innerkant och drivhulets ytterkant.

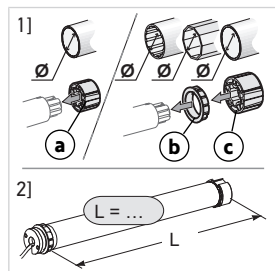

2.1.2. Förbereda röret



OBSERVERA

Installera motorn i ett rör som minst är 0,5 mm tjockt och har en slät insida: utan svetsfogar, skåror, veck, etc.

- 1] Kapa röret till önskad längd, beroende på den motordrivna produkten.
- 2] Grada av röret och ta bort spånen.
- 3] På rör med slät insida skär man ut en skåra med följande mått:

	d	e
$\varnothing 40 \times 1$	6 mm	8.5 mm
$\varnothing 40 \times 1,5$	7 mm	8.5 mm

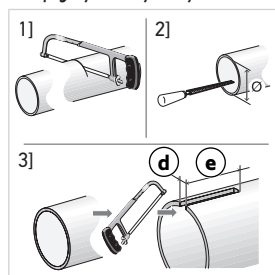

2.1.3. Montera drivröret

- 1] För in motorn i röret. Invändigt släta rör ska placeras med skåran på medbringaren.
- 2] Drivhulet ska spärras så att det inte rör sig längs med röret.

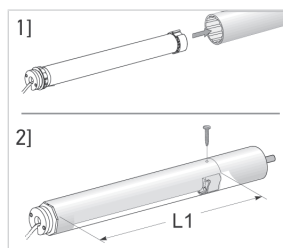

- Antingen fäster man röret på drivhulet med fyra självgående skruvar med en diameter på 5 mm eller med fyra stålpopnitar med en diameter på 4,8 mm, som placeras mellan 5 och 15 mm från drivhulets yttre kant oavsett vilket rör man använder.



OBSERVERA

Skruvarna eller popnitarna får inte fästas på motorn utan endast på drivhulet.

2.1.4. Montera enheten rör – motor

△ OBSERVERA

Den motordrivna produkten får inte tryckas ihop mellan fästena.

- 1] Skruva vid behov dit fästplattan på motorhuvudet (f).
- 2] Montera och fäst röret och motorn på ändfästet (g) och på motorfästet (h).

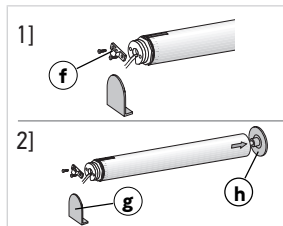

△ OBSERVERA

Kontrollera att röret och motorn sitter fast på ändfästet. Denna åtgärd förhindrar att röret och motorn lossnar från infästningen på ändfästet.

2.1.5. Antenninstallation

För bästa radiomottagning rekommenderar vi att drivenhetens antenn skjuter ut minst 10 cm **utanför** huset på den motordrivna produkten och minst 1 cm från alla metalltytor.

För att sätta fast drivenhetens antenn i bästa position rekommenderar vi att man använder Somfy MOUNTED ANTENNA BRACKET-tillbehör.

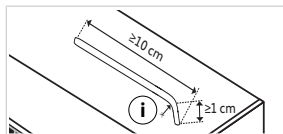

△ OBSERVERA

- Antennledningen får inte skäras eller lindas ihop. Observera en minsta böjningsradie (i) på 9 mm.
- Skjut inte ut antennledningen från sidan av gardinkappan (risk att antennen kapas)!

2.2. Kabelanslutning

⚠ VARNING

- För att garantera elsäkerheten måste denna Klass III-motor drivas av en "SELV"-spänningskälla (Safety Extra Low Voltage).
- Felaktig användning av batteripaketet kan orsaka överhettning, brand eller explosion vilket kan leda till allvarliga skador eller dödsfall.
- Utsätt inte motorn eller batteriet för höga temperaturer.
- Det är farligt om plintarna på den batteridrivna motorn eller själva batterierna kortsluts av metallobjekt.

⚠ FÖRSIKTIGHET

- Kablar som ska dras genom metallvägg ska skyddas och isoleras med kabelgenomföring.
- Fäst kablarna så att de inte kommer i kontakt med någon rörlig del.
- Om motorn ska användas utomhus och strömkabeln är av typen H05-VVF eller PVC, ska kabeln dras i ett UV-beständigt hölje, t.ex. en kabelkanal.
- Motorns kabel kan inte demonteras. Returnera motorn till SAV om den är skadad.

△ OBSERVERA

- Kabeln mellan motorn och batteriet får inte överskrida 2,5 m (med ett tvärsnitt på minst 0,75 mm²). Om kabeln är längre än 2,5 m rekommenderar vi att man använder en förlängningskabel med ett tjockare tvärsnitt.
- Se till att motorns strömkabel är åtkomlig: produkten ska vara enkel att byta.
- Lämna alltid en böj på strömförsörjningskabeln för att undvika att vatten tränger in i motorn.

**OBSERVERA**

- Kontrollera att batteriet är fulladdat före installation på plats.
- Koppla inte bort batteriet när motorn är igång.
- Batteriet ska enbart laddas med den löstagbara strömförsörjningsenheten som levereras med motorn.

2.2.1. Kabeldragning med anslutningar

- 1] Dra motoranslutningen med fyra stift (j) till anslutningen för kabeln Y med fyra stift (k).
- 2] Dra anslutningen för kabeln Y med två stift (m) till batterianslutningen med två stift (o).
- 3] Dra anslutningen för kabeln Y med fyra stift (p) till anslutningen för solpanelen med två stift (q).

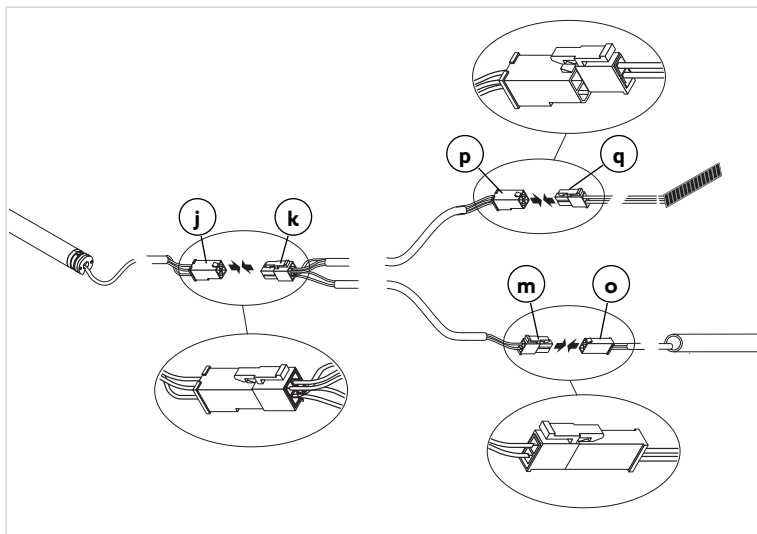

2.2.2. Kabeldragning utan anslutningar

Dra motorn till Oximo WireFree Battery-, Oximo WireFree Battery Stick- eller Somfy 12V NAKED BATTERY-batteriet (r) och 3.2 W Solar Panel solpanelen (s), enligt följande bild:

- L = blå kabel (+)
- N = brun kabel(-)
- SP = gul kabel.

Kablarna måste ha ett tvärsnitt på minst 0,5 mm².

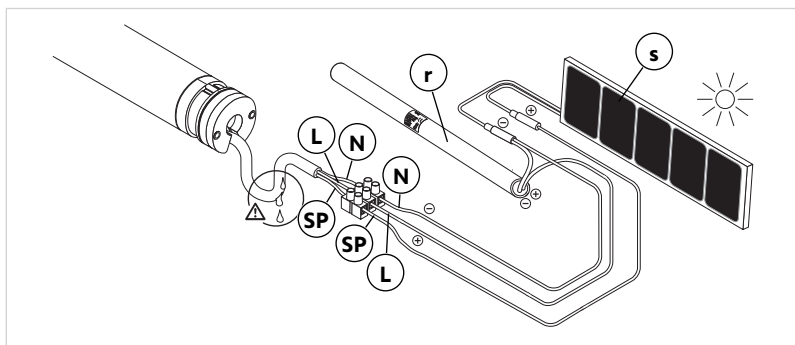

2.3. Idrifttagning

Identifiera de steg som ska utföras

Inställningen av gränslägena varierar med typen av motordriven produkt:

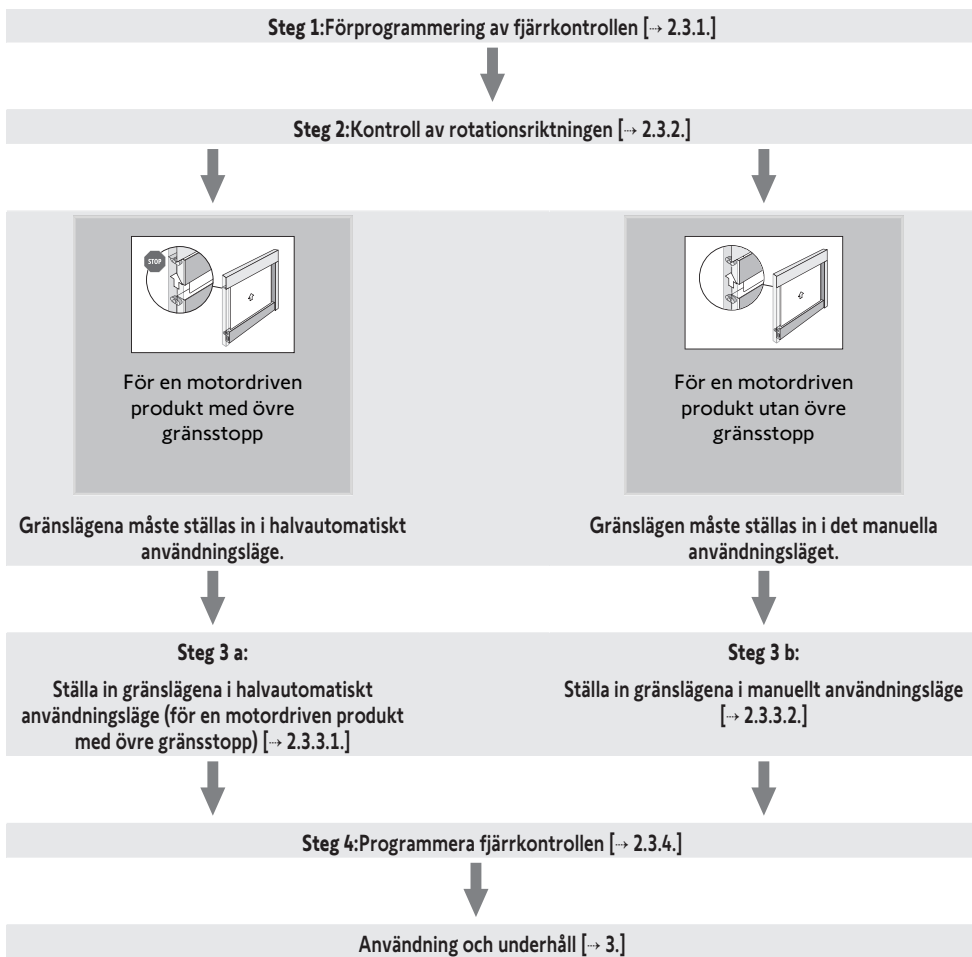

i OBSERVERA

För information om motorns kompatibilitet med den motordrivna produkten och tillbehören ska du vända dig till tillverkaren av produkten eller till Somfy.

2.3.1. Förprogrammera fjärrkontrollen

- 1] Anslut motorn till batteriet, se **Kabeldragning**.
- 2] Tryck samtidigt på knapparna **Upp** och **Ned** på styrningen:
 - ⇒ Den motordrivna produkten gör en upp- och nedrörelse.
 - Fjärrkontrollen är förprogrammerad.

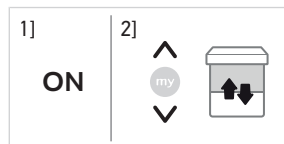

2.3.2. Kontrollera rotationsriktningen

Tryck på **UPP**-knappen på styrningen:

a] Om den motordrivna produkten rör sig uppåt (a) är rotationsriktningen korrekt: gå vidare till avsnittet **Ställa in gränslägen**.

b] Om den motordrivna produkten sänks (b) är rotationsriktningen felaktig: gå till följande steg.

b1] Tryck på knappen **MY** på fjärrkontrollen tills den motordrivna produkten gör en upp- och nedrörelse: Rotationsriktningen har ändrats.

b2] Tryck på **UPP**-knappen på fjärrkontrollen och kontrollera rotationsriktningen.

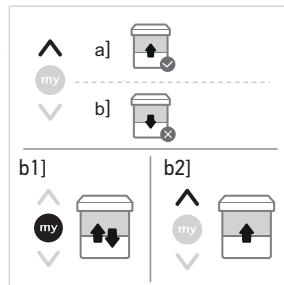

2.3.3. Ställa in gränslägen

2.3.3.1. Ställa in gränslägena i halvautomatiskt användningsläge (för en motordrivna produkt med övre gränsstopp)

Det nedre gränsläget måste ställas in i manuellt användningsläge, och det övre gränsläget ställs in automatiskt:

- 1] Sänk ner den motordrivna produkten till önskat nedre läge genom att trycka på **Ned**-knappen.
 - ⇒ Om du trycker och håller ned **Ned**-knappen i mer än 2 sekunder körs den motordrivna produkten nedåt med en kontinuerlig rörelse.
- 2] Stanna den motordrivna produkten i det önskade området.
- 3] Justera vid behov den motordrivna produktens läge med **Upp**- eller **Ned**-knappen.
- 4] Tryck samtidigt på **my**-knappen och **Upp**-knappen tills den motordrivna produkten rör sig uppåt.
 - ⇒ Det nedre gränsläget har ställts in.
- 5] Tryck kort på **my**-knappen för att stanna den motordrivna produkten.
- 6] För att bekräfta gränslägena trycker du på **my**-knappen tills den motordrivna produkten gör en kort upp- och nedrörelse.
 - Gränslägena har programmerats.

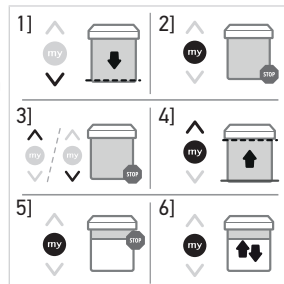

2.3.3.2. Ställa in gränslägena i det manuella användningsläget

ⓘ OBSERVERA

Gränslägena kan ställas in i vilken ordning som helst.

- 1] Hög den motordrivna produkten till önskat övre läge genom att trycka på **Upp**-knappen.
 - ⇒ Om du trycker och håller ned **Upp**-knappen i mer än 2 sekunder rör sig den motordrivna produkten uppåt med en kontinuerlig rörelse.
- 2] Stanna den motordrivna produkten i det önskade området.
- 3] Justera vid behov den motordrivna produktens läge med **Upp- eller Ned**-knappen.
- 4] Tryck samtidigt på **my**-knappen och **Ned**-knappen tills den motordrivna produkten rör sig.
 - ⇒ Det övre gränsläget har ställts in.
- 5] Tryck kort på **my**-knappen när den motordrivna produkten har nått önskat nedre gränsläge.
- 6] Justera vid behov det nedre gränsläget med **Upp- eller Ned**-knappen.
 - ⇒ Om du trycker och håller ned **Ned**-knappen i mer än 2 sekunder körs den motordrivna produkten nedåt med en kontinuerlig rörelse.
- 7] Tryck samtidigt på **my**-knappen och **Upp**-knappen tills den motordrivna produkten rör sig.
 - ⇒ Det nedre gränsläget har registrerats. Den motordrivna produkten höjs och stannar i det övre läget.
- 8] För att bekräfta gränslägena trycker du på **my**-knappen tills den motordrivna produkten gör en kort upp- och nedrörelse.
 - Gränslägena har programmerats.

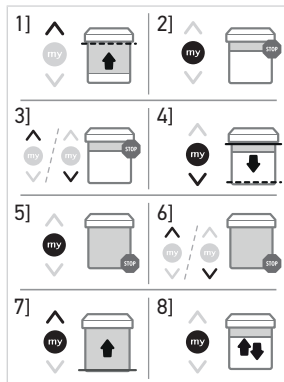

2.3.4. Programmering av fjärrkontrollen

Motorn är i programmeringsläge:

- Tryck kort på **PROG**-knappen på den fjärrkontroll som ska programmeras:
 - Den motordrivna produkten gör en upp- och nedrörelse.

→ Fjärrkontrollen är programmerad i drivenheten.



① OBSERVERA

Om drivenheten inte längre är i programmeringsläge, upprepa Steg **Programmera styrningen** innan du utför Steg **Programmering av fjärrkontrollen** [▶ 163].

2.3.5. Funktionen ”Backimpuls”

① OBSERVERA

- Denna funktion gör att tyget sträcks efter varje öppningsrörelse på den motordrivna produkten. Den kan justeras upp till halva omkretsen på röret till den motordrivna produkten .
- Denna funktion kan endast aktiveras när inställningen av gränsläget på enheten är slutfört.

- 1] Tryck på knappen **Ned** på fjärrkontrollen för att köra den motordrivna produkten till det nedre gränsläget.
- 2] Tryck samtidigt på **Upp**-knappen och **my**-knappen tills den motordrivna produkten gör en upp- och nedrörelse.
- 3] Tryck på **Upp**- eller **Ned**-knappen för att justera hur sträckt tyget är (maximalt halva rörets omkrets).
- 4] För att bekräfta inställningen trycker du på **my**-knappen tills den motordrivna produkten gör en upp- och nedrörelse.
→ Funktionen "Backimpuls" är inställd.

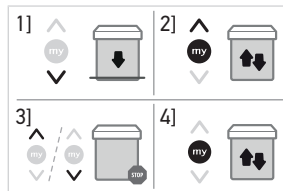

① OBSERVERA

- För att avaktivera funktionen "Backimpuls" ställer du in vinkeln på röret till 0°.
- Funktionen "Backimpuls" är avaktiverad i fabriksanvändningsläget.

2.3.6.Funktionen "Back release"

① OBSERVERA

Denna funktion gör att tyget blir slappt när den motordrivna produkten är helt stängd. Den fungerar bara på motordrivna produkter som ställts in i halvautomatiskt användningsläge.

Av säkerhetsskäl kan den här funktionen bara aktiveras eller avaktiveras med fjärrkontrollen i tre fall:

- Efter att inställningarna bekräftats och innan den första fjärrkontrollen programmeras.
- Efter programmering av den första fjärrkontrollen och under de fyra följande cyklerna.
- Efter en vanlig avstängning av strömmen och under de fyra följande cyklerna.

För att aktivera eller avaktivera denna funktion är proceduren likadan:

- 1] Tryck på **Upp**-knappen på fjärrkontrollen för att köra den motordrivna produkten till det övre gränsläget.
- 2] Tryck samtidigt på **my**-knappen och **Ned**-knappen tills den motordrivna produkten gör en upp- och nedrörelse.
→ Funktionen "Back release" är aktiverad eller avaktiverad.

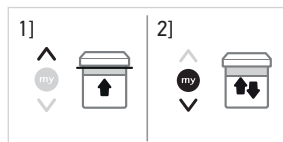

① OBSERVERA

Funktionen "Back release" är avaktiverad i fabriksanvändningsläget.

2.3.7.Funktionen "Stängningskraft"

① OBSERVERA

Med den här funktionen kan man öka eller minska kraften vid den motordrivna produktens stängning i tre nivåer (stark/mellan/svag). Den fungerar bara på motordrivna produkter som ställts in i halvautomatiskt användningsläge.

Kontakta tillverkaren av den motordrivna produkten innan du använder denna funktion för att kontrollera om installationen är kompatibel.

Av säkerhetsskäl kan den här funktionen bara aktiveras med fjärrkontrollen i tre fall:

- Efter att inställningarna bekräftats och innan den första fjärrkontrollen programmeras.
- Efter programmering av den första fjärrkontrollen och under de fyra följande cyklerna.
- Efter en vanlig avstängning av strömmen och under de fyra följande cyklerna.

- 1] Placera den motordrivna produkten i halvt upphissat läge.
- 2] För att aktivera funktionen "Stängningskraft" trycker du på dessa knappar i följd:
 - Först trycker du kort på knapparna my och Upp samtidigt, utan att den motordrivna produkten rör sig.
 - Sedan trycker du och håller ner knapparna my och Upp samtidigt, tills motordrivna produkten gör en upp- och nedrörelse.
 ⇒ Motorn är nu i programmeringsläge **i endast tio sekunder**. Som standard ställs motorn in på medelnivå på fabriken.
- 3] För att öka stängningskraften trycker du på **Upp**-knappen tills den motordrivna produkten gör en långsam rörelse:
 - ⇒ Kassetten stängningskraft har ökat en nivå.
- 4] För att minska stängningskraften trycker du på **Ned**-knappen tills den motordrivna produkten gör en långsam rörelse:
 - ⇒ Kassetten stängningskraft har minskat en nivå.
- 5] För att bekräfta den nya inställningen trycker du på **my**-knappen tills den motordrivna produkten gör en upp- och nedrörelse.
 - Det nya värdet för funktionen "Stängningskraft" har registrerats.

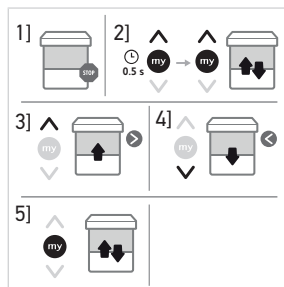

2.3.8. Lägga till/radera sensorer

- 1] För att lägga till eller radera en sensor trycker du och håller ner knappen **PROG** på den programmerade fjärrkontrollen tills den motordrivna produkten gör en upp- och nedrörelse.
- 2] Tryck kort på knappen **PROG** på den sensor som ska läggas till/raderas: den motordrivna produkten gör en kort upp- och nedrörelse.
 - Sensorn har lagts till/raderats.

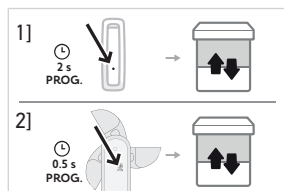

ⓘ OBSERVERA

Om en sensor på en installation byts ut eller tas bort är det viktigt att radera den från minnet på alla drivenheter där den var programmerad: utför steg 1 med en programmerad fjärrkontroll och utför sedan steg 2 med sensorn som ska raderas.

ⓘ OBSERVERA

För information om motorns kompatibilitet med den motordrivna produkten och tillbehören ska du vända dig till tillverkaren av produkten eller till Somfy.

2.4. Tips och råd vid installationen

2.4.1. Har du frågor om produkten?

Problem	Möjliga orsaker	Lösningar
Den motordrivna produkten fungerar inte.	Batteriet är urladdat.	Se batteriets bruksanvisning.
	Defekt kablage.	Kontrollera kablaget och åtgärda det vid behov. Se Kabelanslutning .
	Batterinivån i fjärrkontrollen är för låg.	Kontrollera batteriet och byt ut det vid behov.
	Fjärrkontrollen är inte kompatibel med systemet.	Kontrollera kompatibiliteten och byt ut fjärrkontrollen vid behov.
	Fjärrkontrollen har inte programmerats att styra motorn.	Använd en förprogrammerad fjärrkontroll eller programmera aktuell fjärrkontroll, se Programmera fjärrkontrollen .
Den motordrivna produkten stannar för tidigt.	Medbringaren sitter fel.	Korrigerar medbringarens position, se Montering .
	Gränslägena är felaktigt inställda.	Justera gränslägena igen, se Ny inställning av gränslägena .

2.4.2. Ny inställning av gränslägena

① OBSERVERA

Endast tillgänglig för gränslägen som ställs in i manuellt användningsläge.

- 1] Kör den motordrivna produkten till det gränsläge som ska justeras.
- 2] Tryck samtidigt på **Upp**-knappen och **Ned**-knappen tills den motordrivna produkten gör en upp- och nedrörelse.
- 3] Tryck på **Upp**-knappen eller **Ned**-knappen för att köra den motordrivna produkten till det nya önskade läget.
- 4] För att bekräfta det nya gränsläget trycker du in **my**-knappen tills den motordrivna produkten gör en upp- och nedrörelse.

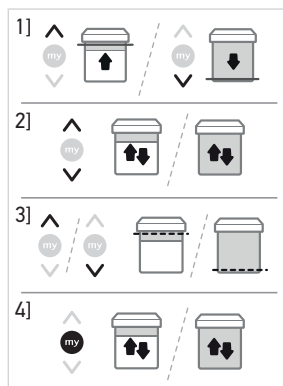

2.4.3. Byte av en defekt eller borttappad Somfy-fjärrkontroll

① OBSERVERA

Den här nollställningen raderar alla lokala fjärrkontroller, men inställningarna för sensorer, gränslägen och ,mellanläge (my) bibehålls.

- 1] Koppla bort motorn från batteriet och solpanelen i 2 sekunder.
- 2] Anslut motorn till batteriet på nytt i fem till femton sekunder.
- 3] Koppla bort motorn i 2 sekunder.
- 4] Anslut motorn på nytt: den motordrivna produkten rör sig i några sekunder. (Om den motordrivna produkten befinner sig i det övre eller nedre gränsläget gör den en kort upp- och nedrörelse.)
- 5] Tryck kort på **PROG**-knappen på den nya fjärrkontrollen: den motordrivna produkten gör en upp- och nedrörelse.
 - Den nya fjärrkontrollen har programmerats och alla andra fjärrkontroller har raderats.

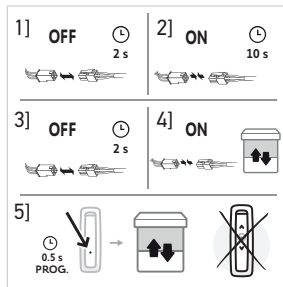

2.4.4. Återställning till fabriksinställning

① OBSERVERA

Den här nollställningen tar bort alla fjärrkontroller, sensorer och inställningar av gränslägen och återställer motorns mellanläge (my).

- 1] Placera den motordrivna produkten i halvt upphissat läge (om möjligt).
- 2] Koppla bort motorn från batteriet i 2 sekunder.
- 3] Anslut motorn på nytt i fem till femton sekunder.
- 4] Koppla bort motorn i 2 sekunder.
- 5] Anslut motorn på nytt: den motordrivna produkten rör sig i några sekunder. (Om den motordrivna produkten befinner sig i det övre eller nedre gränsläget gör den en kort upp- och nedrörelse.)
- 6] Tryck på **PROG**-knappen på den lokala Somfy-fjärrkontrollen i cirka **sju sekunder tills den motordrivna produkten gör en upp- och nedrörelse två gånger**.

→ Motorn återställs till fabriksinställningarna.

Upprepa idrifttagningsproceduren (Se **Idrifttagning**).

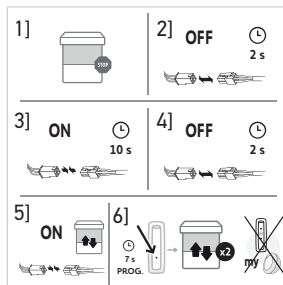

3. ANVÄNDNING OCH UNDERHÅLL

① OBSERVERA

Den här motorn är underhållsfri.

3.1. Upp- och Ned-knappar

Tryck kort på **Upp**-knappen eller **Ned**-knappen för att höja eller sänka den motordrivna produkten helt.

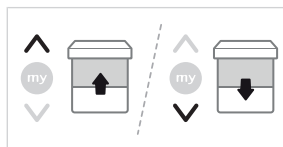

3.2. Stoppfunktion

Den motordrivna produkten är i rörelse.

- Tryck kort på **my**:
 - Den motordrivna produkten stannar.

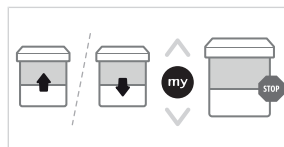

3.3. Mellanläge (MY)

① OBSERVERA

Det är möjligt att ställa in ett mellanläge (my) som inte är helt uppe eller helt nere.

3.3.1. Registrera eller ändra mellanläget (my)

- 1] Placera den motordrivna produkten i önskat mellanläge (my).
- 2] Tryck på **my**-knappen i cirka fem sekunder tills den motordrivna produkten gör en kort upp- och nedrörelse:
 - Det önskade mellanläget (my) programmeras.

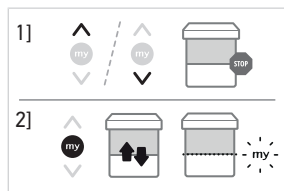

3.3.2. Användning av mellanläget (my)

Tryck **kort** på **my**: den motordrivna produkten börjar röra sig och stannar i mellanläget (my).



3.3.3. Radera mellanläget (my)

- 1] Tryck på **my**:
 - ⇒ den motordrivna produkten börjar röra sig och stannar i mellanläget (my).
- 2] Tryck igen på **my** tills den motordrivna produkten gör en upp- och nedrörelse:
 - Mellanläget (my) tas bort.

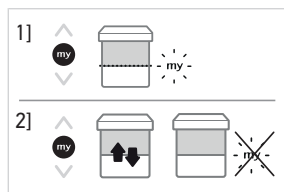

3.4. Drift med sensorer

Se motsvarande anvisningar.

3.5. Användningstips och rekommendationer

3.5.1. Har du frågor om produkten?

Problem	Möjliga orsaker	Lösningar
Den motordrivna produkten fungerar inte.	Batterinivån i fjärrkontrollen är för låg. Batterinivån är låg eller batteriet är urladdat.	Byt fjärrkontrollens batteri. Se batteriets bruksanvisning.

① OBSERVERA

Om produkten fortfarande inte fungerar, kontakta en tekniker utbildad inom motor- och automatiseringsutrustning för hem.

3.5.2. Byte av en defekt eller borttappad Somfy-fjärrkontroll

För byte av en defekt eller borttappad fjärrkontroll, kontakta en fackman inom motorisering och hemmaautomatisering.

4. TEKNISK DATA

Nätspänning	12 V DC -batteri
Radiofrekvens	868-870 MHz
Frekvensband och maximal effekt som används	868.000 MHz - 868.600 MHz erp < 25 mW
	868.700 MHz - 869.200 MHz erp < 25 mW
	869.700 MHz - 870.000 MHz erp < 25 mW
Kapslingsklass	IP44
Drifttemperatur	-20°C till 70°C
Laddningstemperatur	0°C till 40°C
Max. antal manöverenheter som kan tilldelas	9

OBSERVERA

För kompletterande information om motorns tekniska data, vänd dig till din Somfy-kontaktperson.



Kasta inte batterier med annat avfall utan lämna dem för återvinning.



Vi bryr oss om miljön. Kasta inte produkten i hushållssoporna. Lämna in den till en certifierad miljöstation för återvinning.

CE Härmed intygar SOMFY ACTIVITES SA, F-74300 CLUSES i egenskap av tillverkare att den motor som beskrivs i denna bruksanvisning, när den används i enlighet med instruktionerna i denna bruksanvisning, uppfyller de grundläggande kraven i tillämpbara europeiska direktiv, särskilt maskindirektivet 2006/42/EG och radiodirektivet 2014/53/EU.

Hela CE-dokumentet finns på internetadressen www.somfy.com/ce.

Philippe Geoffroy, Godkännandansvarig, på uppdrag av Aktivitetsansvarig, Cluses, 04/2022.

INSTRUKSJONER OVERSATTE

Denne bruksanvisningen gjelder for alle Sunea 40 Solar io-motorene med versjoner som er tilgjengelige i den gjeldende katalogen.

INNHOLD

1. Forhåndsinformasjon	172
1.1. Bruksområde	172
1.2. Ansvar	172
2. Installasjon	172
2.1. Montering	173
2.2. Kabling	174
2.3. Idriftsetting	176
2.4. Tips og råd om installasjon	181
3. Bruk og vedlikehold	182
3.1. Opp- og ned-knappene	182
3.2. Stoppfunksjon	182
3.3. Favorittposisjon (my)	183
3.4. Drift med sensorer	183
3.5. Råd og tips for bruk	183
4. Tekniske data	184

GENERELT

Sikkerhetsanvisninger



FARE

Betyr en fare som kan medføre umiddelbar død eller alvorlige personskader.



ADVARSEL

Betyr en fare som kan medføre død eller alvorlige personskader.



FORSIKTIG

Betyr en fare som kan medføre små til moderate personskader.



NB

Betyr en fare som kan medføre skade på produktet eller ødelegge det.

1.FORHÅNDSINFORMASJON

1.1.Bruksområde

Sunea 40-motorer er designet for å kontrollere alle typer vertikale yttervegger (uten låser), kanter og sidemarkiser.

Sunea 40-motorene er beregnet til å motorstyre alle typer:

- Markiser med eller uten kassett. Alle klemfarlige soner skal være beskyttet eller utilgjengelige, f.eks. i en høyde på $\geq 2,50$ m over bakken eller et hvilket som helst annet tilgangsnivå. Det er ingen klemfare med frontskinnen når frontskinnen for eksempel beveger seg bare av tyngdekraften med en masse under 15 kg, eller den skyves med en kraft under 150 N.
- Utvendig vertikal screen med frontskinne beveger seg bare med tyngdekraften med en masse under 15 kg.

Ikke bruk for en sidearmsmarkise som har et momenttopp under sin oppadgående bevegelse.

1.2.Ansvar

Før installasjon og bruk av motoren må **denne veiledningen leses nøye**.

I tillegg til instruksjonene i denne veiledningen må du også følge rådene i vedlagte dokument **Sikkerhetsanvisninger**.

Motoren må installeres av en fagperson innen motorisering og boligautomasjon, i samsvar med instruksjonene fra Somfy og gjeldende regler i landet der systemet skal brukes.

Enhver bruk av motoren utenom bruksområdet som er beskrevet ovenfor, er forbudt. Somfy fraskriver seg ethvert ansvar og all garanti ved slik bruk og ved enhver manglende overholdelse av anvisningene i denne veiledningen og i det vedlagte dokumentet **Sikkerhetsanvisninger**.

Etter installasjon av motoren må installatøren informere kundene om bruk og vedlikehold av motoren og overlevere bruks- og vedlikeholdsanvisningene, samt det vedlagte dokumentet **Sikkerhetsanvisninger**. Alt servicearbeid på motoren skal utføres av fagfolk innen motorisering og boligautomasjon.

Før enhver montering må du kontrollere dette produktets samsvar med tilknyttet utstyr og tilbehør. Hvis du har spørsmål eller ønsker mer informasjon i forbindelse med installasjonen av dette produktet, kan du kontakte en Somfy-forhandler eller gå til nettstedet **www.somfy.com**.

2.INSTALLASJON



ADVARSEL

- *Det er obligatorisk for fagpersonen innen motorisering og boligautomasjon som installerer motoren å følge disse anvisningene.*
- *Gjeldende standarder og lovgivning i installasjonslandet må overholdes.*



NB

- *Motoren må aldri utsettes for fall, støt, gjennomhulling eller vann.*
- *Installer en separat fjernkontroll for hver motor.*
- *Sunea 40 Solar io motoren må installeres med et 3.2 W Solar Panel solcellepanel og med enten Oximo WireFree Battery, Oximo WireFree Battery Stick eller Somfy 12V NAKED BATTERY.*



VEILEDNING

Følgende minimumsavstand mellom to motorer må overholdes: 20 cm.

2.1. Montering

2.1.1. Klargjøring av motoren

**NB**

Sunea 40 Solar io : Den innvendige diameteren til røret må være Ø37 mm eller mer.

- 1] Monter det nødvendige tilbehøret for innbygging av motoren i røret:
 - ⇒ Enten bare drivhjul (a) på motoren
 - ⇒ eller medbringer (b) og drivhjul (c) på motoren.
- 2] Mål lengden (L) fra innerkanten på motorhodet til ytterenden av drivhjulet.

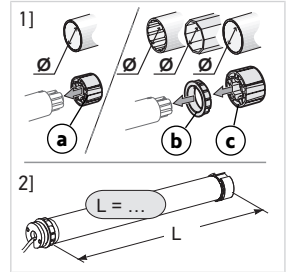

2.1.2. Klargjøring av røret

**NB**

Installer motoren i et rør med en minimumstykkelse på 0,5 mm og en glatt innvendig overflate: uten noen sveising, krymping, falsing e.l. inni røret.

- 1] Kutt røret i ønsket lengde tilpasset produktet som skal motoriseres.
- 2] Avgrad røret, og fjern spon.
- 3] På rør som er glatte innvendig, lages et innsnitt etter følgende mål:

	d	e
Ø 40 x 1	6 mm	8,5 mm
Ø 40 x 1,5	7 mm	8,5 mm

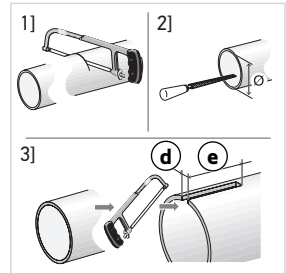

2.1.3. Montering av rørmotoren

- 1] Skyv motoren inn i røret. På rør med glatt innside plasseres innsnittet på medbringeren.
- 2] Drivhjulet må være blokkert i posisjon for å hindre bevegelse inni røret.

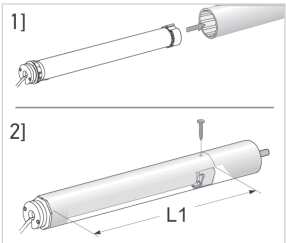

- Dette kan gjøres ved å feste røret til drivhjulet ved hjelp av 4 parkerskruer Ø 5 mm eller 4 popnagler av stål Ø 4,8 mm plassert mellom 5 og 15 mm fra ytterkanten av drivhjulet, uavhengig av røret.

**NB**

Skrueene eller naglene skal festes til drivhjulet og ikke til motoren.

2.1.4. Montering av rørmotoren



NB

Det motoriserte produktet må ikke klemmes sammen mellom dekslene.

- 1] Skru dekseladaptern på motorhodet (f) hvis nødvendig.
- 2] Monter og fest rørmotoren på endedekselet (g) og på motordekselet (h).

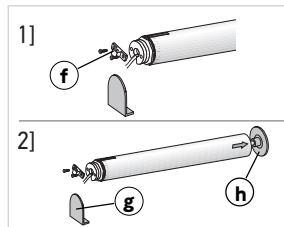

NB

Kontroller at rørmotoren er låst på endedekselet. På den måten unngår du at rørmotoren går ut av festet på endedekselet.

2.1.5. Installasjon av antennen

For optimalt radiomottak anbefales det at motorens antenne stikker minst 10 cm **utenfor** det motoriserte produktet og er minst 1 cm fra alle metalloverflater.

For å feste motorantennen i ideell posisjon, anbefales det å bruke Somfy MOUNTED ANTENNA BRACKET-tilbehøret.

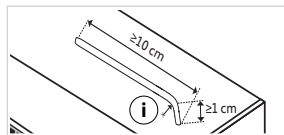

NB

- Ikke rull opp eller kutt antenneledningen. Overhold en minimum bøyeradius (i) på 9 mm.
- Ikke la antenneledningen stikke ut fra siden av gardinkappene (fare for å kutte over antennen)!

2.2. Kabling



ADVARSEL

- For at sikkerheten til det elektriske utstyret skal kunne garanteres, må denne motoren av klasse III drives av en "SELV"-spenningskilde (Safety Extra Low Voltage).
- Feil bruk av batteriet kan føre til overoppheting, brann eller eksplosjon som igjen kan føre til alvorlig personskade eller død.
- Ikke utsett motoren eller batteriet for altfor høye temperaturer.
- Det kan være farlig hvis klemmene på den batteridrevne motoren eller batteriet kortsluttes av metallgjenstander.



FORSIKTIG

- Kabler som går gjennom en metalloverflate, må beskyttes og isoleres med en muffe eller et hylster.
- Fest kablene for å unngå kontakt med deler i bevegelse.
- Hvis motoren brukes utendørs, og hvis strømkabelen er av typen H05-VVF eller PVC, må kabelen installeres i et UV-bestendig rør, for eksempel i en renne.
- Kabelen til motoren kan ikke demonteres. Hvis den er skadet, må motoren sendes tilbake til serviceavdelingen.



NB

- Kabelen mellom motoren og batteriet må ikke være lenger enn 2,5 m (med ledningstverrsnitt på min. 0,75 mm²). For lengder over 2,5 m anbefales det å bruke en skjøteledning med større tverrsnitt.
- Sørg for at strømkabelen til motoren er lett tilgjengelig: Produktet må enkelt kunne byttes ut.
- Lag alltid en sløyfe på matekabelen for å hindre at det kommer vann inn i motoren.



NB

- Sørg for at batteriet er fulladet før installasjon på stedet.
- Ikke koble fra batteriet når motoren går.
- Bruk bare den uttakbare forsyningsenheten som fulgte med denne motoren når batteriet skal lades.

2.2.1.Kabling med kontakter

- 1] Koble den 4-pinneres motorkontakten (j) til den 4-pinneres Y-kontakten (k) på kabelen.
- 2] Koble den 2-pinneres Y-kontakten (m) på kabelen til den 2-pinneres-kontakten (o) på batteriet.
- 3] Koble den 4-pinneres Y-kontakten (p) på kabelen til den 2-pinneres kontakten (q) på solpanelet.

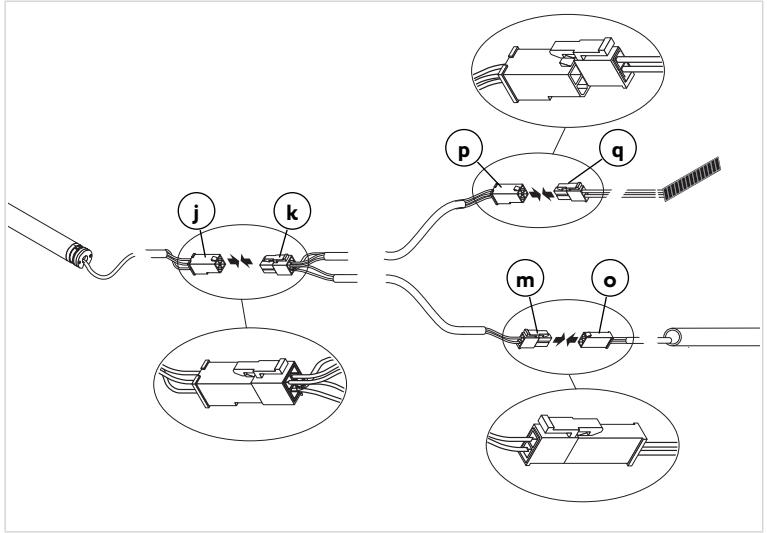

2.2.2.Kabling uten kontakter

Koble motoren til Oximo WireFree Battery-, Oximo WireFree Battery Stick- eller Somfy 12V NAKED BATTERY-batteriet (r) og 3.2 W Solar Panel solpanelet (s), som vist på figuren:

- L = Blå ledning (+)
- N = Brun ledning (-)
- SP = Gul ledning.

Ledningene må ha et ledertverrsnitt på minimum 0,5 mm².

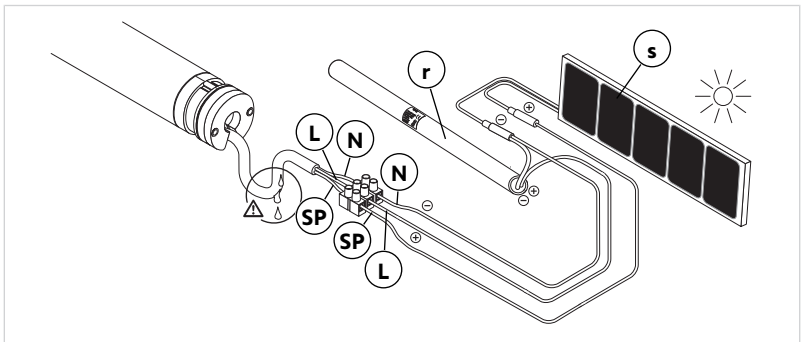

2.3. Idriftsetting

Finn ut hvilke arbeidstrinn som må utføres

Prosedyren ved innstilling av endeposisjoner avhenger av type motorisert produkt:

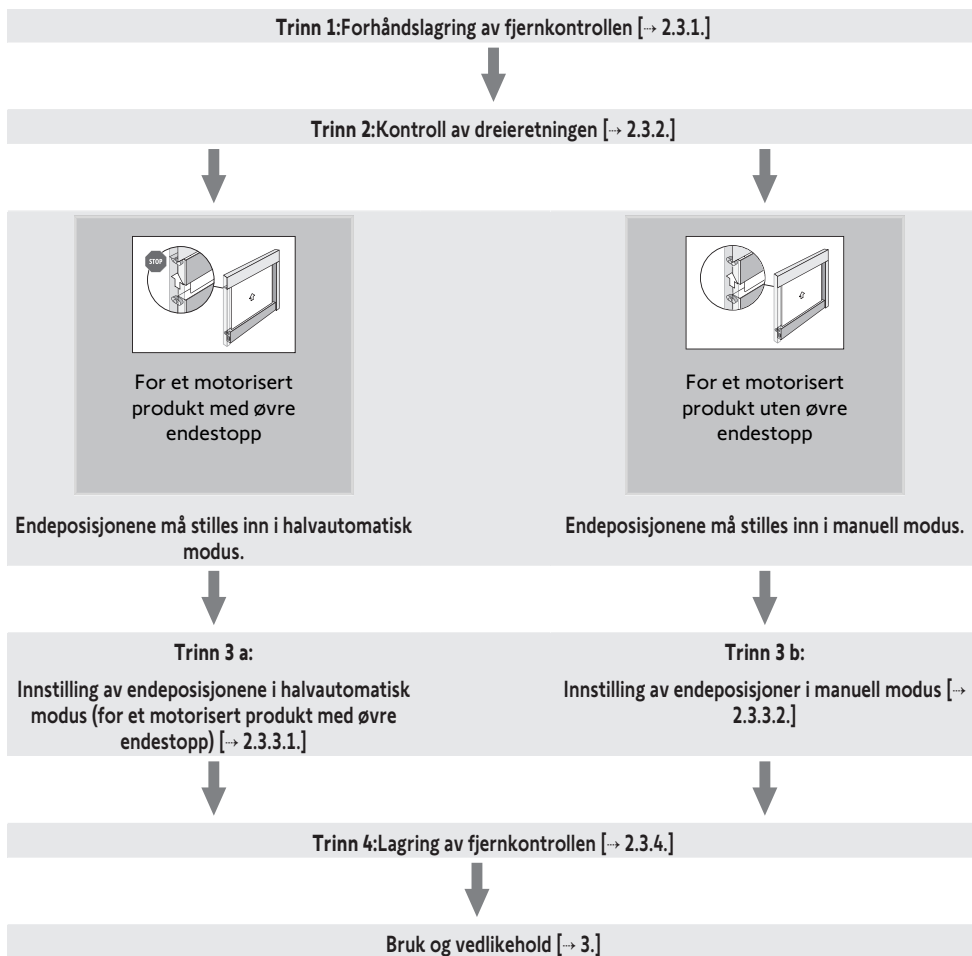

i VEILEDNING

Du kan finne ut om motoren passer til det motoriserte produktet ved å ta kontakt med Somfy eller produsenten av produktet.

2.3.1. Forhåndslogging av fjernkontrollen

- 1] Koble motoren til batteriet som beskrevet under **Kabling**.
- 2] Trykk samtidig på **Opp**- og **Ned**-knappene på fjernkontrollen:
 - ⇒ Det motoriserte produktet gjør en opp- og ned-bevegelse.
 - Fjernkontrollen er forhåndslogget.

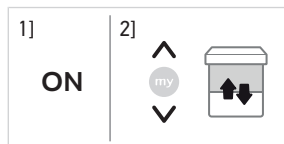

2.3.2. Kontroll av rotasjonsretningen

Trykk på **Opp**-knappen på fjernkontrollen:

a] Hvis det motoriserte produktet går oppover, er rotasjonsretningen riktig: Fortsett med kapitlet **Innstilling av endeposisjoner**.

b] Hvis det motoriserte produktet går nedover, er rotasjonsretningen feil: Fortsett med neste punkt.

b1] Trykk på **My**-knappen på fjernkontrollen helt til det motoriserte produktet gjør en opp og ned-bevegelse: Rotasjonsretningen er endret.

b2] Trykk på **Opp**-knappen på fjernkontrollen for å sjekke rotasjonsretningen.

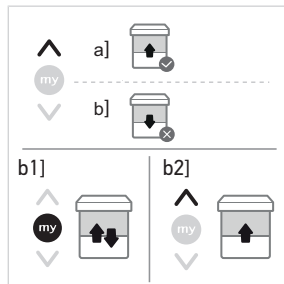

2.3.3. Innstilling av endeposisjoner

2.3.3.1. Innstilling av endeposisjonene i halvautomatisk modus (for et motorisert produkt med øvre endestopp)

Den nedre endeposisjonen må stilles inn i manuell modus, og den øvre endeposisjonen stilles inn automatisk:

- 1] Kjør det motoriserte produktet til ønsket nedre endeposisjon ved å trykke på knappen **Ned**.
 - ⇒ Ett trykk > 2 s på knappen **Ned** får det motoriserte produktet til å gjøre en kontinuerlig ned-bevegelse.
- 2] Stans det motoriserte produktet i ønsket posisjon.
- 3] Om nødvendig justerer du posisjonen til det motoriserte produktet med knappen **Opp eller ned**.
- 4] Trykk samtidig på knappene **my** og **Opp** helt til det motoriserte produktet gjør en bevegelse oppover.
 - ⇒ Nedre endeposisjon er innstilt.
- 5] Trykk kort på knappen **my** for å stanse det motoriserte produktet.
- 6] For å bekrefte endeposisjonene trykker du på knappen **my** helt til det motoriserte produktet gjør en kort opp- og ned-bevegelse.
 - Endeposisjonene er lagret.

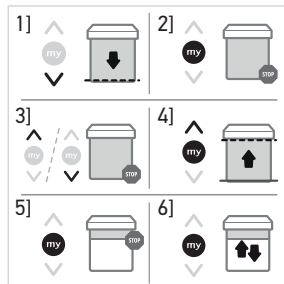

2.3.3.2. Innstilling av endeposisjoner i manuell modus

① VEILEDNING

Endeposisjonene kan stilles inn i fritt valgt rekkefølge.

- 1] Kjør det motoriserte produktet i ønsket øvre posisjon ved å trykke på knappen **Opp**.
 - ⇒ Ett trykk > 2 s på knappen **Opp** får det motoriserte produktet til å gjøre en kontinuerlig opp-bevegelse.
- 2] Stans det motoriserte produktet i ønsket posisjon.
- 3] Om nødvendig justerer du posisjonen til det motoriserte produktet med knappen **Opp eller ned**.
- 4] Trykk samtidig på knappene **my** og **Ned** helt til det motoriserte produktet gjør en bevegelse.
 - ⇒ Øvre endeposisjon er lagret.
- 5] Trykk kort på knappen **my** når det motoriserte produktet når ønsket nedre endeposisjon.
- 6] Juster om nødvendig den nedre endeposisjonen med knappen **Opp eller Ned**.
 - ⇒ Ett trykk > 2 s på knappen **Ned** får det motoriserte produktet til å gjøre en kontinuerlig ned-bevegelse.
- 7] Trykk samtidig på knappene **my** og **Opp** helt til det motoriserte produktet gjør en bevegelse.
 - ⇒ Nedre endeposisjon er lagret. Det motoriserte produktet kjøres opp og stopper i øvre posisjon.
- 8] For å bekrefte endeposisjonene trykker du på knappen **my** helt til det motoriserte produktet gjør en kort opp- og ned-bevegelse.
 - Endeposisjonene er lagret.

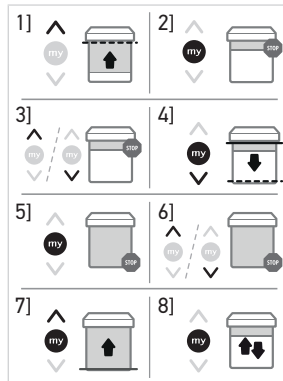

2.3.4. Lagring av fjernkontrollen

Motoren er i programmeringsmodus:

- Trykk kort på knappen **PROG** på fjernkontrollen som skal lagres:
 - Det motoriserte produktet gjør en opp- og nedbevegelse.

→ Fjernkontrollen er nå lagret i motoren.



① VEILEDNING

Hvis motoren ikke lenger er i programmeringsmodus, gjentar du trinnet **Forhåndsvalg av fjernkontrollen** før du utfører trinnet **Lagring av fjernkontrollen** [► 178].

2.3.5. Funksjonen «Back impulse»

① VEILEDNING

- Denne funksjonen brukes til å stramme stoffet etter hver åpningsbevegelse utført av det motoriserte produktet. Det kan justeres inntil en halv omdreining.
- Denne funksjonen kan bare aktiveres når innstillingen av endeposisjonen for motoren er fullført.

- 1] Trykk kort på **Ned**-knappen på fjernkontrollen for å kjøre det motoriserte produktet til nedre endeposisjon.
- 2] Trykk samtidig på knappene **Opp** og **my** helt til det motoriserte produktet gjør en opp- og ned-bevegelse.
- 3] Trykk på knappen **Opp** eller **Ned** for å justere stramningen av stoffet (maksimalt ½ omdreining av røret).
- 4] Bekreft innstillingen ved å trykke på knappen **my** helt til det motoriserte produktet gjør en opp- og ned-bevegelse.
→ Funksjonen "Back impulse" er stilt inn.

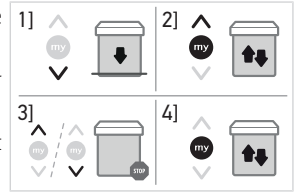

① VEILEDNING

- For å deaktivere funksjonen "Back impulse" må vinkelen for røret settes til 0°.
- Funksjonen "Back impulse" er deaktivert i fabrikkmodus.

2.3.6.Funksjonen «Back release»

① VEILEDNING

Denne funksjonen brukes til å redusere stramningen av stoffet etter fullstendig lukking av det motoriserte produktet. Den er bare tilgjengelig for motoriserte produkter som er stilt inn i halvautomatisk modus.

Av sikkerhetshensyn kan denne funksjonen bare aktiveres eller deaktiveres med den individuelle fjernkontrollen i tre tilfeller:

- Etter bekreftelse av innstillingene og før lagring av den første fjernkontrollen.
- Etter lagring av den første fjernkontrollen og under de fire neste syklusene.
- Etter et enkelt strømkutt og under de fire neste syklusene.

Det er samme prosedyre både for å aktivere og deaktivere denne funksjonen:

- 1] Trykk på **Opp**-knappen på fjernkontrollen for å kjøre det motoriserte produktet til øvre endeposisjon.
- 2] Trykk samtidig på knappene **my** og **Ned** helt til det motoriserte produktet gjør en opp- og ned-bevegelse.
→ Funksjonen "Back release" aktiveres eller deaktiveres.



① VEILEDNING

- Funksjonen "Back release" er deaktivert i fabrikkmodus.

2.3.7.Funksjonen «Lukkebelastning»

① VEILEDNING

Med denne funksjonen kan du endre lukkebelastningen for det motoriserte produktet og velge mellom tre nivåer (hard-middels-svak). Den er bare tilgjengelig for motoriserte produkter som er stilt inn i halvautomatisk modus.

Kontakt produsenten av det motoriserte produktet før du bruker denne funksjonen til å sjekke kompatibiliteten for installasjonen.

Av sikkerhetshensyn er denne funksjonen bare tilgjengelig via den individuelle fjernkontrollen i tre tilfeller:

- Etter bekreftelse av innstillingene og før lagring av den første fjernkontrollen.
- Etter lagring av den første fjernkontrollen og under de fire neste syklusene.
- Etter et enkelt strømkutt og under de fire neste syklusene.

- 1] Sett det motoriserte produktet i midtstilling.
- 2] For å aktivere funksjonen "Lukkebelastning" utfører du to trykk etter hverandre:
 - Først trykker du samtidig på knappene my og Opp, uten noen bevegelse av det motoriserte produktet.
 - Deretter trykker du samtidig på my og Opp og holder dem inne helt til det motoriserte produktet gjør en opp- og ned-bevegelse.
 ⇒ Motoren er nå på programmering i **bare 10 sekunder**. Som fabrikkstandard er motoren stilt inn på middels belastning.
- 3] For å øke lukkebelastningen trykker du på knappen **Opp** til det motoriserte produktet gjør en langsom bevegelse:
 - ⇒ Kassetens lukkebelastning er flyttet opp et nivå.
- 4] For å redusere lukkebelastningen trykker du på knappen **Ned** til det motoriserte produktet gjør en langsom bevegelse:
 - ⇒ Kassetens lukkebelastning er flyttet ned et nivå.
- 5] Bekreft den nye innstillingen ved å trykke på knappen **my** helt til det motoriserte produktet gjør en opp- og ned-bevegelse.
 - Den nye verdien for funksjonen "Lukkebelastning" er lagret.

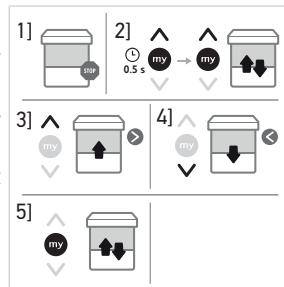

2.3.8. Legge til eller slette sensorer

- 1] For å legge til eller slette en sensor trykker du på **PROG**-knappen på en lagret fjernkontroll og holder den inne helt til det motoriserte produktet gjør en kort opp- og ned-bevegelse.
- 2] Trykk kort på knappen **PROG** på sensoren som skal legges til eller slettes: Det motoriserte produktet gjør en kort opp- og ned-bevegelse.
 - Sensoren er lagt til eller slettet.

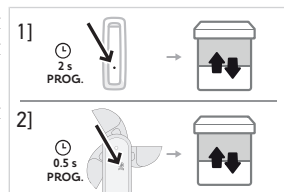

VEILEDNING

Hvis sensoren eller en installasjon blir skiftet ut eller slettet, er det viktig å slette den fra minnet på alle motorene der den var lagret: Utfør trinn 1 med en lagret fjernkontroll, og utfør deretter trinn 2 med sensoren som skal slettes.

VEILEDNING

Du kan finne ut om motoren passer til det motoriserte produktet ved å ta kontakt med Somfy eller produsenten av produktet.

2.4. Tips og råd om installasjon

2.4.1. Problemer med produktet?

Problem	Mulig årsak	Løsning
Det motoriserte produktet virker ikke.	Batteriet er utladet.	Se bruksanvisningen for batteriet.
	Kablingen er feil.	Kontroller kablingen og endre den om nødvendig, se Kabling .
	Batteriet i fjernkontrollen er dårlig.	Sjekk batteriet, og bytt det om nødvendig.
	Fjernkontrollen er ikke kompatibel.	Kontroller kompatibiliteten, og skift ut fjernkontrollen om nødvendig.
	Fjernkontrollen du bruker, er ikke lagret i motoren.	Bruk en lagret fjernkontroll eller lagre denne fjernkontrollen som beskrevet under Lagre fjernkontrollen .
Det motoriserte produktet stanser for tidlig.	Medbringeren er feil montert.	Monter medbringeren riktig som beskrevet under Montering .
	Endeposisjonene er feil innstilt.	Juster endeposisjonene som beskrevet under Justering av endeposisjonene .

2.4.2. Justering av endeposisjonene

① VEILEDNING

Bare tilgjengelig for endeposisjoner som er stilt inn i manuell modus.

- 1] Sett det motoriserte produktet i endeposisjonen som skal justeres..
- 2] Trykk samtidig på knappene **Opp** og **Ned** helt til det motoriserte produktet gjør en opp- og ned-bevegelse.
- 3] Trykk på knappen **Opp** eller **Ned** for å kjøre det motoriserte produktet til ny ønsket posisjon.
- 4] For å bekrefte den nye endeposisjonen trykker du på knappen **my** helt til det motoriserte produktet gjør en opp- og ned-bevegelse.

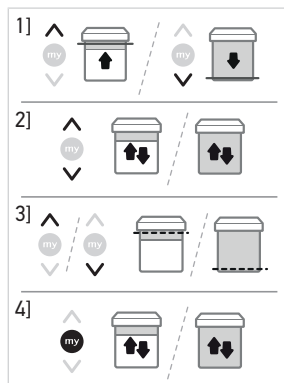

2.4.3. Utskifting av tapt eller ødelagt Somfy-fjernkontroll

① VEILEDNING

Denne nullstillingen sletter alle lokale fjernkontroller, men sensorene, innstillingene for endeposisjon og favorittposisjon (my) beholdes.

- 1] Koble motoren fra batteriet og solpanelet i 2 s.
- 2] Koble motoren til batteriet igjen i 5 til 15 s.
- 3] Koble fra motoren i 2 s.
- 4] Koble motoren til igjen: Det motoriserte produktet setter seg i bevegelse noen sekunder. (Hvis det motoriserte produktet er i øvre eller nedre endeosisjon, gjør det en kort opp- og ned-bevegelse).
- 5] Trykk kort på **PROG**-knappen på den nye fjernkontrollen: Det motoriserte produktet gjør en opp- og ned-bevegelse.
 - Den nye fjernkontrollen er lagret og alle de andre fjernkontrollene er slettet.

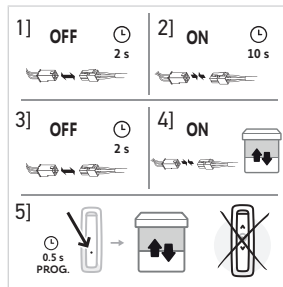

2.4.4. Tilbakestilling til originaloppsett

① VEILEDNING

Denne tilbakestillingen sletter alle fjernkontroller, alle sensorer og alle endeosisjoninnstillinger og gjenoppretter motorens favorittposisjon (my).

- 1] Sett det motoriserte produktet i midtstilling (hvis mulig).
 - 2] Koble motoren fra batteriet i 2 s.
 - 3] Koble motoren til igjen i 5 til 15 s.
 - 4] Koble fra motoren i 2 s.
 - 5] Koble motoren til igjen: Det motoriserte produktet setter seg i bevegelse noen sekunder. (Hvis det motoriserte produktet er i øvre eller nedre endeosisjon, gjør det en kort opp- og ned-bevegelse).
 - 6] Trykk på **PROG**-knappen på den lokale Somfy-fjernkontrollen i **7 s helt til det motoriserte produktet gjør to opp- og ned-bevegelser**.
 - Motoren er tilbakestillt til originaloppsettet.
- Ny idriftsetting (Se **Idriftsetting**).

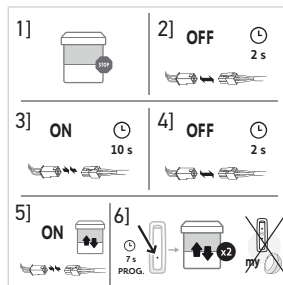

3. BRUK OG VEDLIKEHOLD

① VEILEDNING

Denne motoren krever ikke vedlikehold.

3.1. Opp- og ned-knappene

Trykk kort på **Opp**- eller **Ned**-knappen for å kjøre det motoriserte produktet helt opp eller helt ned.

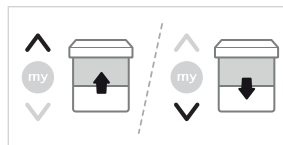

3.2. Stoppfunksjon

Det motoriserte produktet er i bevegelse.

- Trykk kort på **my**:
 - Det motoriserte produktet stanser.

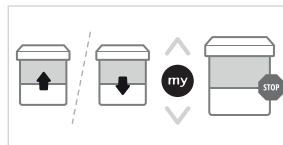

3.3.Favorittposisjon (my)

① VEILEDNING

En mellomposisjon kalt "favorittposisjon (My)" som tilsvarer en annen posisjon enn øvre eller nedre posisjon, kan lagres.

3.3.1.Lagring og endring av favorittposisjonen (my)

- 1] Sett det motoriserte produktet i ønsket favorittposisjon (my).
- 2] Trykk på **my**-knappen i ≈ 5 sekunder helt til det motoriserte produktet beveger seg opp og ned:
 - Ønsket favorittposisjon (my) er lagret.

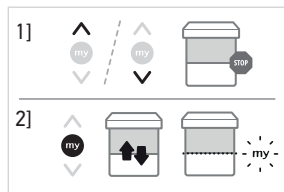

3.3.2.Bruke favorittposisjonen (my)

Trykk **kort** på **my**: Det motoriserte produktet begynner å bevege seg og stanser i favorittposisjonen (my).



3.3.3.Sletting av favorittposisjonen (My)

- 1] Trykk på **my**:
 - ⇒ Det motoriserte produktet begynner å bevege seg og stanser i favorittposisjonen (my).
- 2] Trykk en gang til på **my** helt til det motoriserte produktet gjør en opp- og ned-bevegelse:
 - Favorittposisjonen (my) er slettet.



3.4.Drift med sensorer

Se tilhørende bruksanvisning.

3.5.Råd og tips for bruk

3.5.1.Spørsmål om produktet?

Problem	Mulig årsak	Løsning
Det motoriserte produktet virker ikke.	Batteriet i fjernkontrollen er dårlig.	Skift batteri på fjernkontrollen hvis nødvendig.
	Batterinivået er lavt, eller batteriet er utladet.	Se bruksanvisningen for batteriet.

① VEILEDNING

Hvis det motoriserte produktet fremdeles ikke virker, må du kontakte fagfolk innenfor motorisering og boligautomasjon.

3.5.2.Utskifting av tapt eller ødelagt Somfy-fjernkontroll

Hvis en fjernkontroll er tapt eller ødelagt, må du kontakte fagfolk innenfor motorisering og boligautomasjon.

4. TEKNISKE DATA

Strømforsyning	12 Vdc-batteri
Radiofrekvens	868-870 MHz
Frekvensbånd og maksimalt brukt effekt	868.000 MHz - 868.600 MHz ERP < 25 mW
	868.700 MHz - 869.200 MHz ERP < 25 mW
	869.700 MHz - 870.000 MHz ERP < 25 mW
Beskyttelsesindeks	IP44
Brukstemperatur	-20°C til 70°C
Ladetemperatur	0°C til 40°C
Maksimalt antall tilknyttede fjernkontroller	9

VEILEDNING

For å få flere opplysninger om de tekniske dataene for motoren må du kontakte din Somfy-forhandler.



Batterier må ikke kastes sammen med vanlig husholdningsavfall. Lever dem til en lokal miljøstasjon.



Vi tar vare på miljøet. Produktet skal ikke kastes som husholdningsavfall. Lever det inn til et godkjent innsamlingssted for resirkulering.

CE SOMFY ACTIVITES SA, 74300 CLUSES FRANCE som produsent erklærer med dette at motoren som er beskrevet i denne veiledningen og brukt som angitt i denne veiledningen oppfyller de viktigste kravene i de relevante EU-direktivene og spesielt i maskindirektivet 2006/42/EF, og radiodirektivet 2014/53/EU.

Den fullstendige teksten i EU-samsvarserklæringen finnes på www.somfy.com/ce.

Philippe Geoffroy, Godkjenningsleder, på vegne av aktivitetsdirektør, Cluses, 04/2022.

SOMFY ACTIVITES SA

50 avenue du Nouveau Monde

74300 CLUSES FRANCE

www.somfy.com



5162933A